



Mezinárodní společnost s lokální přítomností ve více než **60** zemích světa

7 výrobních závodů napříč kontinenty

Více než **400** výzkumných pracovníků ve vlastních vývojových centrech

50 let společnosti v rodinném vlastnictví

Katalog 2024Q2 - Somfy

Společnost Somfy upozorňuje, že uvedené produkty mohou vyžadovat odbornou montáž a způsobilost k zásahu do elektrické sítě.

Objednávky

Telefon: 273 139 138
E-mail: somfy@somfy.cz

Technické poradenství a reklamace

Telefon: 273 139 137
E-mail: servis.cz@somfy.cz

Platnost od 1. dubna 2024. Dodací podmínky jsou EXW sklad EEDP. Pro dodávky platí Všeobecné obchodní podmínky Somfy v aktuálním znění (www.somfy.cz). Prodávající si vyhrazuje právo změny cen v průběhu roku v případě změny kurzu CZK/EUR od doby vydání ceníku o více než 3%.

!! Termín dodání bude upřesněn v potvrzení případné objednávky !!

Somfy, spol. s r.o., Baawer Office House, Bavorská 2780/2, 155 00, Praha 5

somfy®



Mezinárodní společnost s lokální přítomností ve více než **60** zemích světa

7 výrobních závodů napříč kontinenty

Více než **400** výzkumných pracovníků ve vlastních vývojových centrech

50 let společnosti v rodinném vlastnictví

Katalog 2024Q2 - Venkovní žaluzie

Objednávky

Telefon: 273 139 138

E-mail: somfy@somfy.cz

Technické poradenství a reklamace

Telefon: 273 139 137

E-mail: servis.cz@somfy.cz

Platnost od 1. dubna 2024. Dodací podmínky jsou EXW sklad EEDP. Pro dodavky platí Všeobecné obchodní podmínky Somfy v aktuálním znění (www.somfy.cz). Prodávající si vyhrazuje právo změny cen v průběhu roku v případě změny kurzu CZK/EUR od doby vydání ceníku o více než 3%.

!! Termín dodání bude upřesněn v potvrzení případné objednávky !!

Somfy, spol. s r.o., Baawer Office House, Bavorská 2780/2, 155 00, Praha 5



J4 io Protect



VLASTNOSTI A OBLAST POUŽITÍ



Rychlé připojení (**Hirschmann** konektor)



Stupeň krytí **IP54**



Možnost montáže do "u" i "n" kolejnice/profilu

od -10°C až do +40°C (výjimečně od -20°C až do +70°C)

Středový pohon pro venkovní žaluzie s přijímačem io se zpětnou vazbou připravený pro plnohodnotné připojení do chytré domácnosti Somfy a s pokročilými ochrannými funkcemi

VÝHODY PRO KONCOVÉ UŽIVATELE

- ochrana proti přimrznutí dolního profilu žaluzie
- rozpoznání překážky ve směru nahoru s reverzací (pro uvolnění napnutí pásek a žebříčků)
- automatické zarovnávání v horní koncové poloze (kompenzace postupného prodloužení zvedacích pásek)



- ovládání žaluzií bez námahy dálkovým ovladačem
- komfortní a přesná mezipoloha «MY»
- informace o stavu a aktuální pozici koncového výrobku

VÝHODY PRO PROFESIONÁLY

NASTAVENÍ:

- dolní koncová poloha je již nastavena z výroby, další nastavení libovolným 3-tlačítk. dálkovým ovladačem io
- 2D nárazový spínač pro ochranu v případě nesprávné / obrácené instalace (nárazový spínač je funkční pro oba směry pohybu)

SNADNÁ INTEGRACE:

- rychlé připojení pomocí Hirschmann konektoru
- možnost rychlého nastavení pomocí servisních nástrojů;

Tahom Pro / Set&Go / EMS2

- možnost použití v "u" i "n" kolejnici (profilu)
- možnost změny směru otáčení

HLAVNÍ FUNKCE A PŘEDNOSTI PRODUKTU

- pohon s integrovaným přijímačem dálkového ovládání
- nastavení konc. poloh dálk. ovladačem io/Set&Go
- bezdrátová komunikace s povětrnostními čidly io
- komfortní a přesná mezipoloha «MY»
- jeden z nejkratších pohonů na trhu
- kompatibilní s žaluziemi:
 - typu 1 (vytahování páskou, naklápění žebříčkem)
 - typu 2 (vytahování v liště, naklápění žebříčkem)
 - typu 3 (vytahování v liště, naklápění v liště)



SOUVISEJÍCÍ PRODUKTY

TaHoma - řídicí jednotka TaHoma umožňuje ovládat zařízení Somfy a dalších výrobců v domě přes internet (tablet/smartphone)

Nina - centrální dálkový ovladač s dotykovým displejem a s funkcí ovládání pohybem



Servisní nástroje:

Aplikace **TaHoma Pro** vás provede rychlou a snadnou instalací pohonu nebo párováním ovladače

Vzdálená správa díky online nástroji **Serv-e-Go**

Serv(e)Go



Technické údaje	typ koncových spínačů	kapacita konc. spínačů (ot.)	imenovitý kroučící moment (Nm)	imenovitá otáčky pomalé/rychlé (ot/min)	imenovitá napětí (V)	kmitočet (Hz)	imenovitý příkon (W)	imenovitý proud (A)	standby spotřeba (motor + přijímač) (W)	max. doba nepřetržitého chodu (min)	stupeň krytí	stupeň ochrany	hmotnost (s adaptéry) (kg)	rozměr L1 (mm)	rozměr L3 (mm)	hlučnost (dB)	délka kabelu (m)
Obj. číslo	elektr.	200	6	24	230	50	95	0,5	< 0,5	6	IP54	tř. I	1,50	254	222	53	0,5
	elektr.	200	10	24	230	50	110	0,6	< 0,5	6	IP54	tř. I	1,70	269	237	55	0,5

Popis výrobku	Reference	EUR bez DPH	Balení	Záruka (měsíce)	Určení
J406 io Protect */**	1210676	265,26	1	60	PRO
J410 io Protect */**	1210677	272,41	1	60	PRO

* Pohon je dodáván s předmontovaným příslušenstvím:

2 ks adaptér pro hřídel 14 mm s drážkou; 2 ks aretační šroub M 3 x 8; 2 ks aretační šroub M 5 x 5; 2 ks protirezonanční vložka 19 x 178 mm; 2 ks protirezonanční vložka 19 x 19 mm; 1 ks kabel 0,5 m s Hirschmann konektorem

** K úplné kompletaci pohonu je nutné ještě objednat:

2 ks upevňovací spona (58x56mm) 9014217 nebo upevňovací spona (57x51mm) 9000990

1 ks Hirschmann konektor 9014185



Návod ke stažení ZDE



somfy®

A BRAND OF SOMFY GROUP



J4 WT Protect



VLASTNOSTI A OBLAST POUŽITÍ



Rychlé připojení (**Hirschmann** konektor)



Stupeň krytí **IP54**



Možnost montáže do "u" i "n" kolejnice/profilu

od **-20°C** až do **+70°C** (výjimečně od **-30°C** až do **+80°C**)

ŽALUZIE

ROLETY

MARKYZY & SCREENY

INTERIÉR

VRATA A BRÁNY

OVLADAČE

PŘÍSLUŠENSTVÍ

OBJEKTOVÉ ŘÍZENÍ

VÝHODY PRO KONCOVÉ UŽIVATELE

- ochrana proti přimrznutí dolního profilu žaluzie
- rozpoznání překážky ve směru nahoru s reverzací (pro uvolnění napnutí pásek a žebříčků)
- automatické zarovnávání v horní koncové poloze (kompenzace postupného prodloužení zvedacích pásek)



- komfortní a přesná mezipoloha «MY» (s použitím externího přijímače dálkového ovládání)
- bezpečnostní zastavení
- kabelové připojení k ovládacím prvkům

HLAVNÍ FUNKCE A PŘEDNOSTI PRODUKTU

- nastavení koncových dorazů nastavovacím kabelem
- komfortní a přesná mezipoloha «MY» (s použitím externího přijímače dálkového ovládání)
- jeden z nejkratších pohonů na trhu
- možnost použití i s velmi dlouhým přívodním kabelem
- funkce nárazového spínače aktivní v obou směrech
- kompatibilní s žaluziemi:
 - typu 1 (vytahování páskou, naklápění žebříčkem)
 - typu 2 (vytahování v liště, naklápění žebříčkem)



VÝHODY PRO PROFESIONÁLY

NASTAVENÍ:

- elektr. nastavení - horní konc.poloha nájedem na hříbek (na vyžádání možnost prodloužení jeho výšky),
- nastavení na místě instalace nastavovacím kabelem
- 2D nárazový spínač pro ochranu v případě nesprávné / obrácené instalace (nárazový spínač je funkční pro oba směry pohybu)

SNADNÁ INTEGRACE:

- rychlé připojení pomocí **Hirschmann** konektoru
- možnost použití v "u" i "n" kolejnici (profilu)
- možnost paralelního zapojení

SOUVISEJÍCÍ PRODUKTY

- **Nastavovací nástroj WT (obj. č.: 9015971)**
- pro zkoušku běhu a nastavení koncových poloh trubkových pohonů a žaluziových pohonů s vypínačem bez aretace (součástí sady je i redukce na Hirschmann konektor pro žaluziové pohony)



Technické údaje	typ koncových spínačů	kapacita konc. spínačů	jmennovitý kroučící moment	jmennovitá otáčky pomalé/rychlé	jmennovité napětí	kmitočet	jmennovitý příkon	jmennovitý proud	standby spotřeba (motor + přijímač)	max. doba nepřetržitého chodu	stupeň krytí	stupeň ochrany	hmotnost (s adaptéry)	rozměr L1	rozměr L3	hluknost	délka kabelu
Obj. číslo	(ot.)	(Nm)	(ot/min)	(V)	(Hz)	(W)	(A)	(W)	(min)				(kg)	(mm)	(mm)	(dB)	(m)
1210599	elektr.	200	6	24	230	50	95	0,4	< 0,5	6	IP54	tř. I	1,50	254	222	53	0,5
1210706	elektr.	200	6	24	230	50	95	0,4	< 0,5	6	IP54	tř. I	1,50	254	222	53	0,5
1210600	elektr.	200	10	24	230	50	110	0,5	< 0,5	6	IP54	tř. I	1,70	269	237	55	0,5
1210707	elektr.	200	10	24	230	50	110	0,5	< 0,5	6	IP54	tř. I	1,70	269	237	55	0,5
1210601	elektr.	200	18	24	230	50	155	0,7	< 0,5	6	IP54	tř. I	2,20	289	257	56	0,5

Popis výrobku	Reference	EUR bez DPH	Balení	Záruka (měsíce)	Určení
J406 WT Protect */**	1210706	135,03	1	60	PRO
J410 WT Protect */**	1210707	148,74	1	60	PRO
J418 WT Protect */**	1210601	201,97	1	60	PRO

* Pohon je dodáván s předmontovaným příslušenstvím:

2 ks adaptér pro hřídel 14 mm s drážkou; 2 ks aretační šroub M 3 x 8; 2 ks aretační šroub M 5 x 5; 2 ks protirezonanční vložka 19 x 178 mm; 2 ks protirezonanční vložka 19 x 19 mm; 1 ks kabel 0,5 m s Hirschmann konektorem

** K úplné kompletaci pohonu je nutné ještě objednat:

2 ks upevňovací spona (58X56mm) 9014217 nebo upevňovací spona (57X51mm) 9000990

1 ks Hirschmann konektor 9014185



Návod ke stažení ZDE



somfy®

A BRAND OF SOMFY GROUP



J4 WT



VLASTNOSTI A OBLAST POUŽITÍ



Rychlé připojení (Hirschmann konektor)



Stupeň krytí IP54



Možnost montáže do "u" i "n" kolejnice/profilu

od -20°C až do +70°C (výjimečně od -30°C až do +80°C)

Univerzální kabelové řešení středového pohonu pro venkovní žaluzie s elektronickým nastavením koncových poloh

VÝHODY PRO KONCOVÉ UŽIVATELE

- komfortní a přesná mezipoloha «MY» (s použitím externího přijímače dálkového ovládní)
- bezpečnostní zastavení
- kabelové připojení k ovládacím prvkům
- vhodné zejména pro komerční budovy s vyšším řídicím celkem

HLAVNÍ FUNKCE A PŘEDNOSTI PRODUKTU

- nastavení koncových poloh nastavovacím kabelem
- komfortní a přesná mezipoloha «MY» (s použitím externího přijímače dálkového ovládní)
- jeden z nejkratších pohonů na trhu
- možnost použití i s velmi dlouhým přívodním kabelem
- funkce nárazového spínače aktivní v obou směrech
- kompatibilní s žaluziemi:
 - typu 1 (vytahování páskou, naklápění žebříčkem)
 - typu 2 (vytahování v liště, naklápění žebříčkem)



VÝHODY PRO PROFESIONÁLY

NASTAVENÍ:

- elektr. nastavení - horní konc.poloha nájedem na nárazový spínač (na vyžádání možnost prodloužení),
- nastavení na místě instalace nastavovacím kabelem
- 2D náraz. spínač pro ochranu v případě nesprávné/obrác. instalace (nárazový spínač funkční pro oba směry pohybu)

SNADNÁ INTEGRACE:

- rychlé připojení pomocí Hirschmann konektoru
- možnost použití v "u" i "n" kolejnici (profilu)
- možnost paralelního zapojení
- **verze 2018: nový nárazový spínač, nová deska elektroniky, prodloužený plastový kryt hřídele**

SOUVISEJÍCÍ PRODUKTY

- Nastavovací nástroj WT (obj. č.: 9015971)
- pro zkoušku běhu a nastavení koncových poloh trubkových pohonů a žaluziových pohonů s vypínačem bez aretace (součástí sady je i redukce na Hirschmann konektor pro žaluziové pohony)



Technické údaje	typ koncových spínačů	kapacita konc. spínačů	imenovitý krouticí moment	imenovitá otáčky pomalé/rychlé	imenovitá napětí	kmitočet	imenovitý příkon	imenovitý proud	standby spotřeba (motor + přijímač)	max. doba nepřetržitého chodu	stupeň krytí	stupeň ochrany	hmotnost (s adaptéry)	rozměr L1	rozměr L3	hlučnost	délka kabelu
Obj. číslo	(ot.)	(Nm)	(ot/min)	(V)	(Hz)	(W)	(A)	(W)	(min)				(kg)	(mm)	(mm)	(dB)	(m)
1210340	elektr.	200	6	24	230	50	95	0,4	< 0,5	6	IP54	tř. I	1,50	254	222	53	0,5
1210335	elektr.	200	6	24	230	50	95	0,4	< 0,5	6	IP54	tř. I	1,50	254	222	53	0,5
1210341	elektr.	200	10	24	230	50	110	0,5	< 0,5	6	IP54	tř. I	1,70	269	237	55	0,5
1210336	elektr.	200	10	24	230	50	110	0,5	< 0,5	6	IP54	tř. I	1,70	269	237	55	0,5
1210343	elektr.	200	18	24	230	50	155	0,7	< 0,5	6	IP54	tř. I	2,20	289	257	56	0,5

Popis výrobku	Reference	EUR bez DPH	Balení	Záruka (měsíce)	Určení
J406 WT */**	1210340	138,73	1	60	PRO
J406 WT */**	1210335	122,94	144	60	PRO
J410 WT */**	1210341	152,13	1	60	PRO
J410 WT */**	1210336	147,40	120	60	PRO
J418 WT */**	1210343	198,19	1	60	PRO

* Pohon je dodáván s předmontovaným příslušenstvím:

2 ks adaptér pro hřídel 14 mm s drážkou; 2 ks aretační šroub M 3 x 8; 2 ks aretační šroub M 5 x 5; 2 ks protirezonanční vložka 19 x 178 mm; 2 ks protirezonanční vložka 19 x 19 mm; 1 ks kabel 0,5 m s Hirschmann konektorem

** K úplné kompletaci pohonu je nutné ještě objednat:

2 ks upevňovací spona (58X56mm) 9014217 nebo upevňovací spona (57X51mm) 9000990

1 ks Hirschmann konektor 9014185



Návod ke stažení ZDE



Adaptéry pro pohon J4

	Popis zboží	Reference	EUR bez DPH	Balení	Záruka (měsíce)	Určení	
	Adaptér pro hřídel šestihran						ŽALUZIE
	6 mm šestihran	9014163	2,70	1	60	PRO	
	10 mm šestihran	9014167	2,70	1	60	PRO	
	Adaptér pro kulatou hřídel s drážkou						ROLETY
	hřídel s drážkou \varnothing 14x3,4	9014172	1,35		60	PRO	
	Adaptér pro hřídel čtyřhran						MARKÝZY & SCREENY
	7 mm čtyřhran	9014175	1,19	1	60	PRO	
	8 mm čtyřhran	9014176	3,83	1	60	PRO	
	10 mm čtyřhran	9014178	2,60	1	60	PRO	
	12 mm čtyřhran	9014180	1,35	1	60	PRO	
	Šroub M 3 x 8						INTERIÉR
	- pro fixaci adaptéru na osu pohonu; utahovací moment 1,35 Nm \pm 20%	9014242	0,11	1	60	PRO	
	Šroub M 5 x 5						VRATA A BRÁNY
- pro fixaci hřídele do adaptéru; utahovací moment max. 2 Nm!	9014404	0,11	50	60	PRO		
	Nástavec mech. dorazu (J4 1TN/2TN)						OVĚŘOVACÍ
	1. mechanický doraz	9014158	0,26	1	60	PRO	
	2. mezikus pro nástavec mechanického dorazu	9014159	0,70	1	60	PRO	
	kryt mechanického dorazu černý	9014160	0,95	1	60	PRO	
	Upevňovací spona						
- pro profil 56 x 58 mm kovová, pozinkovaná (STOMA)	9014217	1,70	1	60	PRO		
- pro profil 56 x 58 mm nerezová (HD)	9000990	0,97	500	60	PRO		
	Kabelová spojka IP 54						PŘÍSLUŠENSTVÍ
	Samice-zásuvka STAK 3	9014185	4,49	300	60	PRO	
	Samec-zástrčka STAS	9705426	9,29	1	60	PRO	
	Zajišťovací raménko STASI 3	9701624	0,66	1	60	PRO	OBJEKTOVÉ ŘÍZENÍ

Ostatní elektrické příslušenství (kabely apod.) v sekci PŘÍSLUŠENSTVÍ



Mezinárodní společnost s lokální přítomností ve více než **60** zemích světa

7 výrobních závodů napříč kontinenty

Více než **400** výzkumných pracovníků ve vlastních vývojových centrech

50 let společnosti v rodinném vlastnictví

Katalog 2024Q2 - Venkovní rolety

Objednávky

Telefon: 273 139 138

E-mail: somfy@somfy.cz

Technické poradenství a reklamace

Telefon: 273 139 137

E-mail: servis.cz@somfy.cz

Platnost od 1. dubna 2024. Dodací podmínky jsou EXW sklad EEDP. Pro dodavky platí Všeobecné obchodní podmínky Somfy v aktuálním znění (www.somfy.cz). Prodávající si vyhrazuje právo změny cen v průběhu roku v případě změny kurzu CZK/EUR od doby vydání ceníku o více než 3%.

!! Termín dodání bude upřesněn v potvrzení případné objednávky !!

Somfy, spol. s r.o., Baawer Office House, Bavorská 2780/2, 155 00, Praha 5



RS100 Solar io

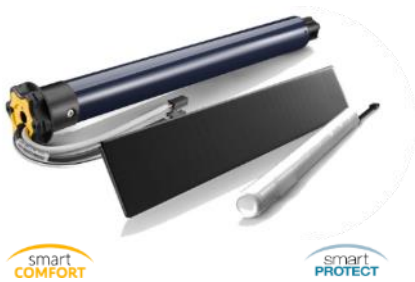

ServiceGo

Řešení Plug&play - koncové polohy se nastavují (je nutné použít pevné závěsy a koncové dorazy).

Použití všude tam, kde nechceme, nebo nemůžeme přivést napájení pro klasický pohon.

K dispozici pro všechny typy i velikosti rolet, i s těmi největšími.

Výkonná baterie - 45 dní bez nabíjení (2 zvednutí a 2 spuštění rolety za den).

ŽALUZIE

ROLETY

MARKYTY & SCREENY

INTERIÉR

VRATA A BRÁNY

OVLADAČE

PŘÍSLUŠENSTVÍ

OBJEKTOVÉ ŘÍZENÍ

100% Plug&Play, nejlepší a nejtišší Somfy pohon pro venkovní rolety s protokolem io homecontrol pro zapojení do chytré domácnosti Somfy v provedení se solárním panelem a baterií

VÝHODY PRO KONCOVÉ UŽIVATELE

- Diskrétní režim pro ještě méně hluku
- Soft start and stop - plynulý rozjezd a zastavení pro ochranu rolety
- Detekce překážek - zastaví se, pokud je překážka detekována při pohybu dolů
- Odolnost proti vniknutí - ochrana proti nadzvednutí rolety
- Ochrana proti přimrznutí rolety - zastaví zvedání v případě přimrznutí rolety
- Přesná mezipoloha «MY»
- 7 let záruka na pohon, baterii i solární panel
- Propojení se systémem TaHoma - snadná tvorba scénářů a automatizací v mobilní aplikaci

VÝHODY PRO PROFESIONÁLY

100% Plug&Play - zcela automatické nastavení koncových poloh a směru otáčení

Servisní nástroje:

Aplikace **TaHoma Pro** vás provede rychlou a snadnou instalací pohonu nebo párováním ovladače
Vzdálená správa díky online nástroji **Serv-e-Go**

Solar app - aplikace pro zjištění vhodného umístění solárního panelu

V kabel - konektory s ochranou proti špatnému zapojení, které usnadňují připojení k solárnímu panelu a baterii

HLAVNÍ FUNKCE A PŘEDNOSTI PRODUKTU

SMART PROTECT - pokročilá detekce překážek

SMART COMFORT - Vestavěný sluneční senzor v panelu pro jednodušší automatizace s TaHoma

Plug & Play - Automatické nastavení koncových poloh směru otáčení
Akustický komfort - plynulý a velmi tichý pohyb rolety
Act For Green (snížení dopadů na životní prostředí)

Plug&Play - bez možnosti manuálního nastavení koncových poloh

SOUVISEJÍCÍ PRODUKTY

Řídicí jednotka **TaHoma** umožňuje ovládat zařízení Somfy a dalších výrobců v domě přes internet (tablet/smartphone).

Nina - centrální dálkový ovladač s dotykovým displejem a s funkcí ovládání pohybem.

Smoove Origin RS100 io - pro použití funkce tichého režimu.

Situo io / Situo 5 io -dálkový ovladač s jedním či pěti kanály a s držákem na zeď .

Pevné dorazy a závěsy.

Technické údaje

Reference	Imenovitý kroutící moment Nm	Imenovitá otáčky pomalé/rychlé rpm	Provozní teplota °C	stupeň krytí	stupeň ochrany	Imenovitý napětí baterie V	Počet článků v baterii	Kapacita baterie mAh	délka baterie mm	Provozní teplota baterie °C	Imenovitý výkon solárního panelu W	Rozměr solárního panelu mm	Váha solárního panelu g
1244717	3	8/15	-20 +60	IP44	II	9,6	8	2200	340	-20 +70	2,5	370x60	180
1244718	6	8/15	-20 +60	IP44	II	9,6	8	2200	340	-20 +70	2,5	370x60	180
1244719	10	8/12	-20 +60	IP44	II	9,6	8	2200	340	-20 +70	2,5	370x60	180
1244720	15	8/12	-20 +60	IP44	II	16,8	14	2200	595	-20 +70	5,8	500x90	360
1244721	20	8/12	-20 +60	IP44	II	16,8	14	2200	595	-20 +70	5,8	500x90	360

Popis výrobku

Popis výrobku	Reference	EUR bez DPH	Balení	Záruka (měsíce)	Určení
RS100 Solar io 3/15 KIT	1244717	483,79	4	84	PRO
RS100 Solar io 6/15 KIT	1244718	512,07	4	84	PRO
RS100 Solar io 10/12 KIT	1244719	554,49	1	84	PRO
RS100 Solar io 15/12 KIT	1244720	712,05	4	84	PRO
RS100 Solar io 20/12 KIT	1244721	754,47	4	84	PRO
NIMH nabíječka baterií	9028028	90,90	1	60	PRO

* KITY obsahují pohon, baterii stick, solární panel, V-kabel

** SMOOVE SENSITIVE NENÍ KOMPATIBILNÍ!! Doporučujeme použít artikl 1811722 - Smoove Origin RS100io

Návod ke stažení ZDE



somfy

A BRAND OF SOMFY GROUP



S&SO RS100 io smart&smoothoperator®

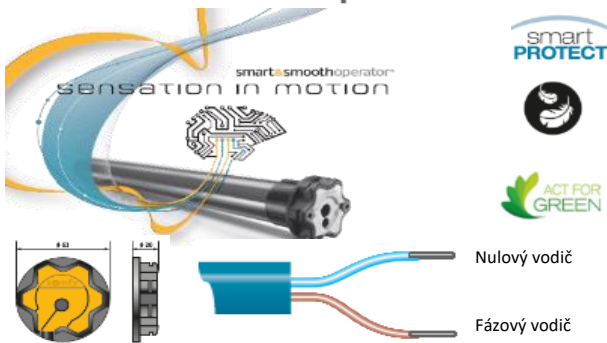

Nulový vodič

Fázový vodič

VLASTNOSTI A OBLAST POUŽITÍ

- INOVATIVNÍ TECHNOLOGIE POHONU** (bezuhlíkový motor, tišší převodovka, tichá mechanická pružinová brzda)
- **venkovní rolety se všemi typy závěsů** (pevně i pružné) s koncovými zarážkami i bez nich
- **variabilní nastavení koncových poloh dálk. ovladačem**
- pohony lze resetovat samostatně (bez 2-10-2), pokud jsou na jedné větvi el. rozvodu
- pohony řady **RS100 io** jsou kratší než Oximo io
- samočinné vyrovnání délky rolety
- **kompatibilní s TaHoma a Connexoon**

ŽALUZIE

ROLETY

MARKÝZY & SCREENY

INTERIÉR

VRATA A BRÁNY

OVLAĐAČE

PŘÍSLUŠENSTVÍ

OBJEKTOVÉ ŘÍZENÍ

Nejlepší a nejnižší Somfy pohon pro venkovní rolety se zcela novou a unikátní konstrukcí pohonu pro maximální snížení hlučnosti celé rolety

VÝHODY PRO KONCOVÉ UŽIVATELE

- velmi **dlouhá životnost pohonu**, koncipována na více než 15 let
- optimalizovaná **ochrana rolety** pro prodloužení její životnosti
- **ochrana proti přimrznutí a pokročilá detekce překážek**
- uvolnění při nárazu na překážku
- akustický komfort a **diskrétní režim pro ultra tichý pohyb** rolety
- bezpečnost - **ochrana rolety proti nadzvednutí**
- přesná **mezipoloha «MY»**

HLAVNÍ FUNKCE A PŘEDNOSTI PRODUKTU

- **akustický komfort** - plynulý a velmi tichý pohyb rolety
- 2 rychlosti chodu -> běžný a extra tichý **diskrétní režim**
- **pomalý a hladký rozjezd a zastavení (SOFT START & SOFT STOP)**
- **pokročilá detekce překážek SMART PROTECT** (automatické nastavení prahu citlivosti bez ohledu na typ závěsu)
- **ochrana rolety proti přimrznutí**
- **Act For Green** (snížení dopadů na životní prostředí)
- **ochrana rolety proti nadzvednutí** (zvýšená ochrana proti pokusům o vloupání s použitím pevných závěsů)
- spotřeba v režimu Stand by < 0,5 W

VÝHODY PRO PROFESIONÁLY

- 100% Plug&Play** - zcela automatické nastavení koncových poloh (s pevnými dorazy) a směru otáčení
- snadné nastavení a personalizace na místě instalace pomocí aplikace **TaHoma PRO**
- dvojitá izolace** – pohon nemá ochranný vodič (dvoužilové připojení)
- robustnost** - nová konstrukce pohonu zajišťuje o 40% delší životnost
- výměnný přívodní kabel s konektorem** u hlavy pohonu

SOUVISEJÍCÍ PRODUKTY

Řídicí jednotka **TaHoma** umožňuje ovládat zařízení Somfy a dalších výrobců v domě přes internet (tablet/smartphone)



Nina - centrální dálkový ovladač s dotykovým displejem a s funkcí ovládání pohybem



Smoove RS100 io - pro použití funkce tichého režimu



Servisní nástroje pro maximální usnadnění:

Aplikace **TaHoma Pro** vás provede rychle a snadnou instalací pohonu nebo párováním ovladače

Vzdálená správa díky online nástroji **Serv-e-Go**

Serv-e-Go



Technické údaje

Objednací číslo	jmennovitý kroučící moment (Nm)	jmennovitý otáčkový pomale/rychlý (ot/min)	jmennovitá napětí (V)	kmitočet (Hz)	jmennovitý příkon (W)	jmennovitý proud (A)	max. doba nepřetržitého chodu (min)	stupeň krytí	stupeň ochrany	hmotnost (kg)	rozměr L1 (mm)	rozměr L2 + 3mm (mm)	rozměr L3 (mm)	barva kabelu	délka kabelu (m)
1033335	6	8/17	230	50	40	5	5	IP44	tř. II	1,20	464	449	470	bílá	2,5
1033336	10	8/17	230	50	55	5	5	IP44	tř. II	1,32	478	463	484	bílá	2,5
1033337	15	8/17	230	50	80	5	5	IP44	tř. II	1,45	521	506	527	bílá	2,5
1033338	20	8/17	230	50	100	5	5	IP44	tř. II	1,67	538	523	544	bílá	2,5

Popis výrobku

Popis výrobku	Reference	EUR bez DPH	Balení	Záruka (měsíce)	Určení
S&SO RS100 io 6/17	1033335	241,39	5	84	PRO
S&SO RS100 io 10/17	1033336	266,64	5	84	PRO
S&SO RS100 io 15/17	1033337	303,00	5	84	PRO
S&SO RS100 io 20/17	1033338	318,15	5	84	PRO

Návod ke stažení ZDE





S&SO RS100 ioHybrid

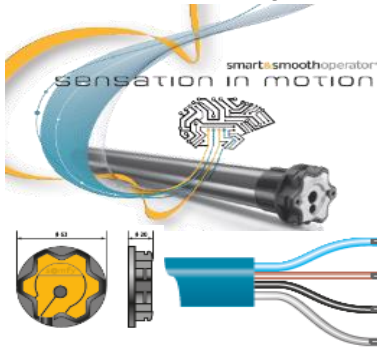

Nulový vodič
 Spínaná fáze - směr 2
 Spínaná fáze - směr 1
 Trvalá fáze



VLASTNOSTI A OBLAST POUŽITÍ

- INOVATIVNÍ TECHNOLOGIE POHONU** (bezuhříkový motor, tišší převodovka, tichá mechanická pružinová brzda)
- venkovní rolety se všemi typy závěsů (pevné i pružné) s koncovými zarážkami i bez nich
 - variabilní nastavení koncových poloh dálk. ovladačem
 - pohony lze resetovat samostatně (bez 2-10-2), pokud jsou na jedné větvi el. rozvodu
 - pohony řady RS100 io jsou kratší než Oximo io
 - samočinné vyrovnání délky rolety
 - kompatibilní s TaHoma a Connexoon

Nejlepší a nejtišší Somfy pohon pro venkovní rolety se zcela novou a unikátní konstrukcí motoru pro maximální snížení hlučnosti celé rolety a možností kabelového ovládání spínačem

VÝHODY PRO KONCOVÉ UŽIVATELE

- velmi dlouhá životnost pohonu, koncipována na více než 15 let
- optimalizovaná ochrana rolety pro prodloužení její životnosti
- ochrana proti přimrznutí a pokročilá detekce překážek
- uvolnění při nárazu na překážku
- akustický komfort a diskrétní režim pro ultra tichý pohyb rolety
- bezpečnost - ochrana rolety proti nadzvednutí
- přesná mezipoloha «MY»

HLAVNÍ FUNKCE A PŘEDNOSTI PRODUKTU

- akustický komfort - plynulý a velmi tichý pohyb rolety
- 2 rychlosti chodu -> běžný a extra tichý diskrétní režim
- pomalý a hladký rozjezd a zastavení (SOFT START & SOFT STOP)
- pokročilá detekce překážek SMART PROTECT (automatické nastavení prahu citlivosti bez ohledu na typ závěsu)
- ochrana rolety proti přimrznutí
- Act For Green (snížení dopadů na životní prostředí)
- ochrana rolety proti nadzvednutí (zvýšená ochrana proti pokusům o vloupání s použitím pevných závěsů)
- spotřeba v režimu Stand by < 0,5 W

VÝHODY PRO PROFESIONÁLY

- 100% Plug&Play - zcela automatické nastavení koncových poloh a směru otáčení
- snadné nastavení a personalizace na místě instalace pomocí aplikace TaHoma PRO
- dvojitá izolace – pohon nemá ochranný vodič (čtyřžilové připojení)
- robustnost - nová konstrukce pohonu zajišťuje o 40% delší životnost
- diagnostika a sledovatelnost díky online nástroji Serv-e-Go
- výměnný přívodní kabel s konektorem u hlavy pohonu

SOUVISEJÍCÍ PRODUKTY

- řídicí jednotka TaHoma umožňuje ovládat zařízení Somfy a dalších výrobců v domě přes internet (tablet/smartphone)
- Nina - centrální dálkový ovladač s dotykovým displejem a s funkcí ovládání pohybem
- funkci tichého "diskrétního" režimu pohonu lze použít jen s ovladačem Smoove RS100 io
- Servisní nástroje: Aplikace TaHoma Pro vás provede rychlou a snadnou instalaci pohonu nebo párováním ovladače
- Vzdálená správa díky online nástroji Serv-e-Go

Serv(e)Go



Technické údaje

Objednací číslo	jmenovitý krouticí moment (Nm)	jmenovitá otáčky pomalé/rychlé (ot/min)	jmenovitá napětí (V)	kmitočet (Hz)	jmenovitý příkon (W)	jmenovitý proud (A)	max. doba nepřetržitého chodu (min)	stupeň krytí	stupeň ochrany	hmotnost (kg)	rozměr L1 (mm)	rozměr L2 + 3mm (mm)	rozměr L3 (mm)	barva kabelu	délka kabelu (m)
1033339	6	8/17	230	50	40		5	IP44	tř. II	1,20	464	449	470	bílá	2,5
1033340	10	8/17	230	50	55		5	IP44	tř. II	1,32	478	463	484	bílá	2,5
1033341	15	8/17	230	50	80		5	IP44	tř. II	1,45	521	506	527	bílá	2,5
1033342	20	8/17	230	50	100		5	IP44	tř. II	1,67	538	523	544	bílá	2,5

Popis výrobku

Reference	EUR bez DPH	Balení	Záruka (měsíce)	Určení	
S&SO RS100 ioHybrid 6/17	1033339	251,49	5	84	PRO
S&SO RS100 ioHybrid 10/17	1033340	276,74	5	84	PRO
S&SO RS100 ioHybrid 15/17	1033341	312,09	5	84	PRO
S&SO RS100 ioHybrid 20/17	1033342	328,25	5	84	PRO
Kabel montážní ioHybrid	9020579	74,90	1	60	PRO

Návod ke stažení ZDE



ŽALUZIE

ROLETY

MARKÝZY & SCREENY

INTERIÉR

VRATA A BRÁNY

OVLAĐAČE

PŘÍSLUŠENSTVÍ

OBJEKTOVÉ ŘÍZENÍ



Oximo 50 io

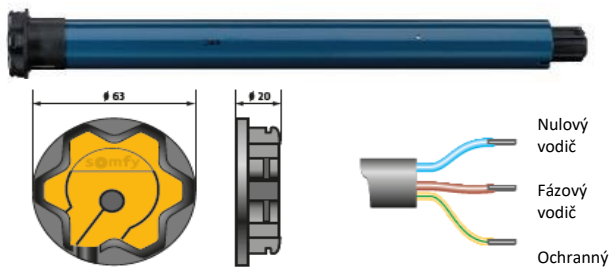

VLASTNOSTI A OBLAST POUŽITÍ

- venkovní rolety se všemi typy závěsů (pevné i pružné) s koncovými zarážkami i bez nich
- pro hřídel min. Ø 50 mm
- kompatibilní s TaHoma a Connexoon

Všestranný roletový pohon s integrovaným přijímačem io se zpětnou vazbou pro plnohodnotné připojení do chytré domácnosti Somfy

VÝHODY PRO KONCOVÉ UŽIVATELE

KOMFORT

- ochrana proti slunci, řízení prostupu světla a teploty
- možnost centrálního ovládání
- přesná mezipoloha «MY»

OCHRANA

- nepřetržitě el. sledování kroutícího momentu pohonu šetří roletu a prodlužuje její životnost
- rozpoznání nárazu na překážku ve směru dolů
- ochrana rolety proti přimrznutí

BEZPEČNOST

- ochrana rolety proti nadzvednutí

HLAVNÍ FUNKCE A PŘEDNOSTI PRODUKTU

- rozpoznání překážky ve směru dolů
- ochrana rolety proti přimrznutí
- ochrana rolety proti nadzvednutí (zvýšená ochrana proti pokusům o vzloupání s použitím pevných závěsů)
- přesná mezipoloha «MY»
- variabilní nastavení koncových poloh dálkovým ovladačem

VÝHODY PRO PROFESIONÁLY

- variabilní nastavení koncových poloh dálk. ovladačem (automatické, poloautomatické, pevné)
- snadné nastavení a personalizace na místě instalace se Set&Go
- samočinné vyrovnání délky rolety
- ochrana rolety proti přimrznutí
- možnost rozšíření instalace (senzory atd.)
- výměnný přívodní kabel s konektorem u hlavy pohonu

SOUVISEJÍCÍ PRODUKTY

- TaHoma - řídicí jednotka TaHoma umožňuje ovládat zařízení Somfy a dalších výrobců v domě přes internet (tablet/smartphone)



- Nina - centrální dálkový ovladač s dotykovým displejem a funkcí ovládání pohybem



- Set&Go - nástroj pro profesionály pro maximální usnadnění nastavení, personalizaci a servis

Technické údaje



Objednávací číslo	Imenovitý kroutící moment (Nm)	Imenovitá otáčky (ot/min)	Imenovitá napětí (V)	Imenovitá kmitočet (Hz)	Imenovitý příkon (W)	Imenovitý proud (A)	max. doba nepřetržitého chodu (min)	stupeň krytí	stupeň ochrany	hmotnost (kg)	rozměr L1 (mm)	rozměr L2 + 3mm (mm)	rozměr L3 (mm)	barva kabelu	délka kabelu (m)
1032700	6	17	230	50	90	0,45	4	IP44	tř. I	1,72	605	590	613	bílá	3
1037686	10	17	230	50	120	0,50	4	IP44	tř. I	1,85	655	640	663	bílá	3
1039589	15	17	230	50	140	0,65	4	IP44	tř. I	1,95	655	640	663	bílá	3
1041627	20	17	230	50	160	0,75	4	IP44	tř. I	2,15	655	640	663	bílá	3
1045513	30	17	230	50	240	1,10	4	IP44	tř. I	2,55	675	660	683	bílá	3
1049605	40	17	230	50	270	1,20	4	IP44	tř. I	2,80	745	730	753	bílá	3

Popis výrobku	Reference	EUR bez DPH	Balení	Záruka (měsíce)	Určení
Oximo 50 io 6/17	1032700	219,35	5	60	PRO
Oximo 50 io 10/17	1037686	244,58	4	60	PRO
Oximo 50 io 15/17	1039589	278,83	4	60	PRO
Oximo 50 io 20/17	1041627	292,76	4	60	PRO
Oximo 50 io 30/17	1045513	322,47	4	60	PRO
Oximo 50 io 40/17	1049605	340,53	4	60	PRO

Návod ke stažení ZDE



ŽALUZIE

ROLETY

MARKÝZY & SCREENY

INTERIÉR

VRATA A BRÁNY

OVLADAČE

PŘÍSLUŠENSTVÍ

OBJEKTOVÉ ŘÍZENÍ



Oximo 40 io

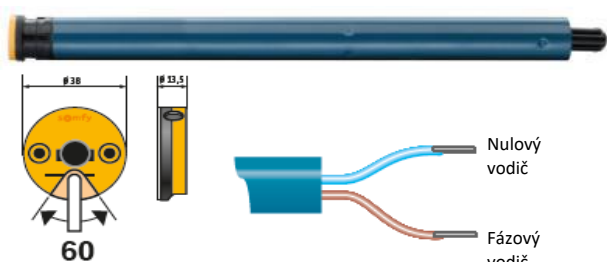

VLASTNOSTI A OBLAST POUŽITÍ

- venkovní rolety se všemi typy závěsů (pevné i pružné) s koncovými zarážkami i bez nich
- pro hřídel min. Ø 40 mm
- kompatibilní s TaHoma a Connexoon

ŽALUZIE

ROLETY

Všestranný roletový pohon s integrovaným přijímačem io se zpětnou vazbou připravený pro plnohodnotné připojení do chytré domácnosti Somfy

VÝHODY PRO KONCOVÉ UŽIVATELE

KOMFORT

- ochrana proti slunci, řízení prostupu světla a teploty
- možnost centrálního ovládání
- přesná mezipoloha «MY»

OCHRANA

- nepřetržitě el. sledování kroutícího momentu pohonu šetří roletu a prodlužuje její životnost
- rozpoznání nárazu na překážku ve směru dolů
- pokročilá ochrana rolety proti přimrznutí

BEZPEČNOST

- ochrana rolety proti nadzvednutí

HLAVNÍ FUNKCE A PŘEDNOSTI PRODUKTU

- rozpoznání překážky ve směru dolů
- pokročilá ochrana rolety proti přimrznutí
- ochrana rolety proti nadzvednutí (zvýšená ochrana proti pokusům o vloupání s použitím pevných závěsů)
- přesná mezipoloha «MY»
- variabilní nastavení koncových poloh dálkovým ovladačem

MARKÝZY & SCREENY

INTERIÉR

VÝHODY PRO PROFESIONÁLY

- variabilní nastavení koncových poloh dálk. ovladačem (automatické, poloautomatické, pevné)
- snadné nastavení a personalizace na místě instalace se Set&Go
- samočinné vyrovnání délky rolety
- ochrana rolety proti přimrznutí
- kompatibilní pouze se slunečním čidlem
- dvojitá izolace – pohon nemá ochranný vodič

SOUVISEJÍCÍ PRODUKTY

- TaHoma - řídicí jednotka TaHoma umožňuje ovládat zařízení Somfy a dalších výrobců v domě přes internet (tablet/smartphone)



- Nina - centrální dálkový ovladač s dotykovým displejem a s funkcí ovládání pohybem



- Set&Go - nástroj pro profesionály pro maximální usnadnění nastavení, personalizaci a servis

VRATA A BRÁNY

OVLADÁČE

Technické údaje



Objednávací číslo	jmennovitý kroutící moment (Nm)	jmennovitá otáčky (ot/min)	jmennovité napětí (V)	kmitočet (Hz)	jmennovitý příkon (W)	jmennovitý proud (A)	max. doba nepřetržitého chodu (min)	stupeň krytí (IP)	stupeň ochrany (tř.)	hmotnost (kg)	rozměr L1 (mm)	rozměr L2 + 3mm (mm)	rozměr L3 (mm)	barva kabelu	délka kabelu (m)
1030116	4	16	230	50	110	0,52	4	IP44	tř. II	1,15	497	473	510	bílá	3
1038015	9	16	230	50	110	0,52	4	IP44	tř. II	1,15	497	473	510	bílá	3
1039948	13	10	230	50	110	0,52	4	IP44	tř. II	1,15	497	473	510	bílá	3

PŘÍSLUŠENSTVÍ

OBLKOVÉ ŘÍZENÍ

Popis výrobku	Reference	EUR bez DPH	Balení	Záruka (měsíce)	Určení
Oximo 40 io 4/16	1030116	262,61	5	60	PRO
Oximo 40 io 9/16	1038015	280,41	5	60	PRO
Oximo 40 io 13/10	1039948	293,75	5	60	PRO

Návod ke stažení ZDE





Oximo 40 WireFree io - solární sada



VLASTNOSTI A OBLAST POUŽITÍ

- venkovní rolety se všemi typy závěsů (pevné i pružné) s koncovými zarážkami i bez nich
- pro hřídel min. Ø 40 mm
- bezdrátová komunikace se slunečními senzory
- **7 let ZÁRUKA na všechny komponenty včetně baterie!**
- konstruováno pro životnost baterie od 8 do 10 let *
- Funkce Soft stop & start

Spolehlivý pohon pro rolety s externím solárním panelem, integrovaným přijímačem dálkového ovládní a rychlou a snadnou instalací

VÝHODY PRO KONCOVÉ UŽIVATELE

ÚSPORY ENERGIE

- 100% autonomní provoz nezávislý na el. energii

OCHRANA

- nepřetržitě el. sledování kroutícího momentu pohonu šetří roletu a prodlužuje její životnost
- rozpoznání nárazu na překážku ve směru dolů
- ochrana rolety proti přimrznutí

SPOLEHLIVOST

- ochrana rolety proti nadzvednutí
- možnost centrálního ovládní
- vysoká životnost baterie

HLAVNÍ FUNKCE A PŘEDNOSTI PRODUKTU

- velmi rychlá instalace - není potřeba elektroinstalace
- možnost využití pro nouzové východy -> funguje nezávisle na elektrické síti
- obnovitelný zdroj energie & úspora energie
- velký rozsah pracovní teploty: -20°C až +70°C
- rozpoznání překážky ve směru dolů
- ochrana rolety proti přimrznutí
- ochrana rolety proti nadzvednutí (zvýšená ochrana proti pokusům o vloupání s použitím pevných závěsů)
- přesná mezípoloha «MY»

VÝHODY PRO PROFESIONÁLY

- šetří váš čas - nejrychlejší pohon na instalaci!
- není potřeba elektroinstalace, znalosti či zkoušky v oboru elektro
- pro instalaci není nutné mít přístup do objektu instalace, lze montovat i v nepřítomnosti objednatel
- montáž baterie: zvenku, do rol. boxu nebo vodičí lišty
- variabilní nastavení koncových poloh dálk. ovladačem (automatické, poloautomatické, pevné)
- ochrana rolety proti přimrznutí
- anténa pro lepší příjem signálu v provedení "kabel" pro snadné vyvedení z boxu - **NIKDY nezkracujte!** viz grafika v dolní části listu

SOUVISEJÍCÍ PRODUKTY

- TaHoma - řídicí jednotka TaHoma umožňuje ovládat zařízení Somfy a dalších výrobců v domě přes internet (tablet/smartphone)
- Nina - centrální dálkový ovladač s dotykovým displejí funkcí ovládní pohybem
- Smooove Origin 2/4 - dvou/čtyř kanálový nástěnný ovladač

Technické údaje

Objednací číslo	Jmenovitý kroutící moment (Nm)	Jmenovitá otáčky (ot/min)	Jmenovitá napětí (V)	krmitočet (Hz)	Jmenovitý příkon (W)	Jmenovitý proud (A)	max. doba nepřetržitého chodu (min)	stupeň krytí	stupeň ochrany	hmotnost (kg)	rozměr L1 (mm)	rozměr L2 + 3mm (mm)	rozměr L3 (mm)	barva kabelu	délka kabelu (m)
1241058	6	18	11,8-15	-	26	2,20	w/o	IP44	III	0,68	460	438	473,5	bílá	0,18
1241059	10	12	11,8-15	-	29	2,40	w/o	IP44	III	0,68	460	438	473,5	bílá	0,18

Popis výrobku

Popis výrobku	Reference	EUR bez DPH	Balení	Záruka (měsíce)	Určení
OXIMO 40 WF io 6/18 KIT	1241058	662,52	1	84	PRO
OXIMO 40 WF io 10/12 KIT	1241059	682,32	1	84	PRO
3.2W SolarPanel Ox/Sun Šroub	9019219	92,12	1	84	PRO
2.5&3.2W SOLAR PANEL Bracket	9019791	10,68	1	60	PRO
Prodl.kabel5m(AKU-solár.panel)	9019722	16,95	1	60	PRO
Baterie Ox/Sun vč. pouzdra	9021207	147,54	1	84	PRO
NIMH nabíječka baterií	9028028	90,90	1	60	PRO
ADAPTER NEW MOTOR / BATT	1782881	8,62	1	60	PRO
Kabelová red. NEW BATT/Motor	1782880	13,56	1	60	PRO

* KIT Obsahuje pohon, solární panel, baterii a propojovací kabel

** NENÍ kompatibilní s větrným čidlem ani tlačítky Smooove RS100/AM/1 io - nepodporují "Low power mode"

*** NENÍ přímo kompatibilní se slunečním čidlem - nutná TaHoma



Návod ke stažení ZDE



Držák solárního panelu

Prodlužovací kabel

Baterie uložená v pouzdru



Oximo 50 S Auto io

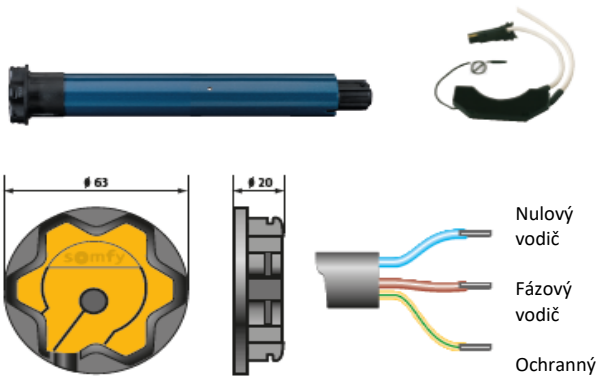

VLASTNOSTI A OBLAST POUŽITÍ

- venkovní rolety
- **použití pouze s pevnými závěsy na hřídeli a dorazy ve spodní koncové liště**
- pro hřídel min. Ø 50 mm
- **velmi krátký pohon pro úzké rolety** (min. šířka rolety 425 mm) s použitím speciálního příslušenství **9014468 a 9014469**
- prodává se pouze v sadě pohon + radiový modul (montáž do bočnice roletového boxu)
- **kompatibilní s TaHoma a Connexoon**

ŽALUZIE

ROLETY

MARKÝZY & SCREENY

INTERIÉR

VRATA A BRÁNY

OVLADAČE

PŘÍSLUŠENSTVÍ

OBJEKTIVÉ ŘÍZENÍ

Zkrácený roletový pohon s integrovaným přijímačem io se zpětnou vazbou připravený pro plnohodnotné připojení do chytré domácnosti Somfy

VÝHODY PRO KONCOVÉ UŽIVATELE

KOMFORT

- ochrana proti slunci, řízení prostupu světla a teploty
- možnost centrálního ovládání
- přesná mezípoloha «MY»

OCHRANA

- nepřetržitě el. sledování kroutícího momentu pohonu šetří roletu a prodlužuje její životnost
- rozpoznání nárazu na překážku ve směru dolů
- ochrana rolety proti přimrznutí

BEZPEČNOST

- ochrana rolety proti nadzvednutí

HLAVNÍ FUNKCE A PŘEDNOSTI PRODUKTU

- **ropoznání překážky ve směru dolů**
- **ochrana rolety proti přimrznutí**
- **ochrana rolety proti nadzvednutí** (zvýšená ochrana proti pokusům o vloupání s použitím pevných závěsů)
- **presná mezípoloha «MY»**

VÝHODY PRO PROFESIONÁLY

- **automatické nastavení koncových poloh** v případě pevných závěsů a zarážek
- **snadné nastavení a personalizace** na místě instalace se Set&Go
- **samočinné vyrovnání délky rolety**
- **ochrana rolety proti přimrznutí**
- možnost rozšíření instalace (senzory atd.)

SOUVISEJÍCÍ PRODUKTY

- **TaHoma** - řídicí jednotka TaHoma umožňuje ovládat zařízení Somfy a dalších výrobců v domě přes internet (tablet/smartphone)



- **Nina** - centrální dálkový ovladač s dotykovým displejem ovládání pohybem



- **Set&Go** - nástroj pro profesionály pro maximální usnadnění nastavení, personalizaci a servis

Technické údaje	Objednací číslo	imenovitý kroutící moment (Nm)	imenovitá otáčky (ot/min)	imenovitá napětí (V)	krmitočet (Hz)	imenovitý příkon (W)	imenovitý proud (A)	max. doba nepřetržitého chodu (min)	stupeň krytí	stupeň ochrany	hmotnost (kg)	rozměr L1 (mm)	rozměr L2 + 3mm (mm)	rozměr L3 (mm)	barva kabelu	délka kabelu (m)
	1130334	6	17	230	50	90	0,40	4	IP44	tř. I	1,30	367		375	bílá	3

Popis výrobku	Reference	EUR bez DPH	Balení	Záruka (měsíce)	Určení
Oximo S auto io 6/17 BAR	1130334	247,23	5	60	PRO

Návod ke stažení ZDE





Altus RS 50/60 io

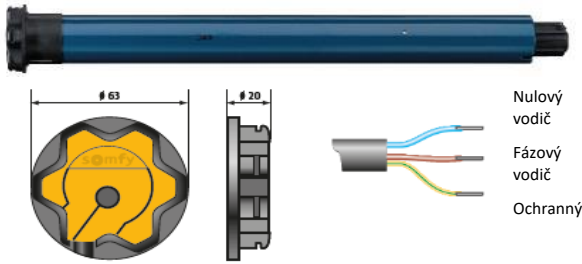

VLASTNOSTI A OBLAST POUŽITÍ

- venkovní rolety se všemi typy závěsů (pevné i pružné)
- pro hřídel min. Ø 50 mm a Ø 63 mm
- kompatibilní s TaHoma a Connexoon

Základní roletový pohon s integrovaným přijímačem io se zpětnou vazbou připravený pro plnohodnotné připojení do chytré domácnosti Somfy

VÝHODY PRO KONCOVÉ UŽIVATELE

KOMFORT

- ochrana proti slunci, řízení prostupu světla a teploty
- ovládejte svůj výrobek bez námahy i na dálku díky integrovanému rádiovému přijímači se zpětnou vazbou
- možnost centrálního ovládání
- **přesná mezipoloha «MY»**

HLAVNÍ FUNKCE A PŘEDNOSTI PRODUKTU

- přesná **mezipoloha «MY»**
- **nastavení koncových poloh** dálkovým ovladačem
- **integrovaný rádiový přijímač**
- **kompatibilita s pružnými i pevnými závěsy**
- plná **kompatibilita se sluneční automatikou**
- Přístup k ucelené nabídce **domácí automatizace io-homecontrol®** pro vyšší bezpečnost, úspory energie a komfort

VÝHODY PRO PROFESIONÁLY

- **nastavení koncových poloh** dálkovým ovladačem (pouze pevné)
- **snadné nastavení a personalizace** na místě instalace se Set&Go
- možnost rozšíření instalace (senzory atd.)
- vizuální zpětná vazba produktu potvrzující jakýkoli krok nastavení a programování
- **přesné, krokové nastavení**
- **výměnný přívodní kabel s konektorem** u hlavy pohonu

SOUVISEJÍCÍ PRODUKTY

- **TaHoma** - řídicí jednotka TaHoma umožňuje ovládat zařízení Somfy a dalších výrobců v domě přes internet (tablet/smartphone)
- **Nina** - centrální dálkový ovladač s dotykovým displejem funkcí ovládání pohybem
- **Set&Go** - nástroj pro profesionály pro maximální usnadnění nastavení, personalizaci a servis

Technické údaje



Objednací číslo	imenovitý krouticí moment (Nm)	imenovitá otáčky /ot/min	imenovitě napětí (V)	kmitočet (Hz)	imenovitý příkon (W)	imenovitý proud (A)	max. doba nepřetržitého chodu (min)	stupeň krytí	stupeň ochrany	hmotnost (kg)	rozměr L1 (mm)	rozměr L2 + 3mm (mm)	rozměr L3 (mm)	barva kabelu	délka kabelu (m)
1134061	6	12	230	50	90	0,40	4	IP44	tř. I	1,94	605	590	613	bílá	3
1134062	10	12	230	50	90	0,40	4	IP44	tř. I	1,94	605	590	613	bílá	3
1134063	20	12	230	50	140	0,65	4	IP44	tř. I	2,23	655	640	663	bílá	3
1134064	30	12	230	50	160	0,75	4	IP44	tř. I	2,38	655	640	663	bílá	3
1134065	40	12	230	50	240	1,10	4	IP44	tř. I	2,75	675	660	683	bílá	3
1134066	50	12	230	50	240	1,10	4	IP44	tř. I	2,59	675	660	683	bílá	3
1187012	55	17	230	50	290	1,50	4	IP44	tř. I	4,18	734	717	740	bílá	5
1187013	70	17	230	50	350	1,90	4	IP44	tř. I	4,50	734	717	740	bílá	5
1187014	85	17	230	50	400	2,10	4	IP44	tř. I	4,70	734	717	740	bílá	5
1187015	100	12	230	50	350	1,90	4	IP44	tř. I	4,82	734	717	740	bílá	5
1187016	120	12	230	50	400	2,10	4	IP44	tř. I	5,03	734	717	740	bílá	5

Popis výrobku

	Reference	EUR bez DPH	Balení	Záruka (měsíce)	Určení
Ø 50 mm	ALTUS RS 50 io 6/12 VVF3M BAR	1134061	206,96	5	60 PRO
	ALTUS RS 50 io 10/12 VVF3M BAR	1134062	215,87	5	60 PRO
	ALTUS RS 50 io 20/12 VVF3M BAR	1134063	244,35	5	60 PRO
	ALTUS RS 50 io 30/12 VVF3M BAR	1134064	266,60	5	60 PRO
	ALTUS RS 50 io 40/12 VVF3M BAR	1134065	302,67	5	60 PRO
	ALTUS RS 50 io 50/12 VVF3M BAR	1134066	301,77	5	60 PRO
Ø 60 mm	ALTUS RS 60 io 55/17 VVF 5M	1187012	314,24	4	60 PRO
	ALTUS RS 60 io 70/17 VVF 5M	1187013	366,75	4	60 PRO
	ALTUS RS 60 io 85/17 VVF 5M	1187014	383,68	4	60 PRO
	ALTUS RS 60 io 100/12 VVF 5M	1187015	398,81	4	60 PRO
	ALTUS RS 60 io 120/12 VVF 5M	1187016	478,03	4	60 PRO

Návod ke stažení ZDE



ZÁLUSIE

ROLETY

MARKÝZY & SCREENY

INTERIÉR

VRATA A BRÁNY

OVLADAČE

PŘÍSLUŠENSTVÍ

OBJEKTOVÉ ŘÍZENÍ



Oximo RTS



VLASTNOSTI A OBLAST POUŽITÍ

- venkovní rolety se všemi typy závěsů (pevné i pružné) s koncovými zarážkami i bez nich
- pro hřídel min. Ø 50 mm
- komunikuje se sluneční automat. Sunis Wirefree RTS
- kompatibilní s TaHoma

ŽALUZIE

ROLETY

Všestranný roletový pohon s integrovaným přijímačem dálkového ovládání RTS

VÝHODY PRO KONCOVÉ UŽIVATELE

KOMFORT

- ochrana proti slunci, řízení prostupu světla a teploty
- možnost centrálního ovládání
- přesná mezipoloha «MY»

OCHRANA

- samočinné vyrovnávání změn délky rolety (námraza, zvýšení parapetu)
- rozpoznání nárazu na překážku ve směru dolů
- pokročilá ochrana rolety proti přimrznutí
- nepřetržitě sledování kroutícího momentu minimalizuje zatížení rolet a prodlužuje jejich životnost

HLAVNÍ FUNKCE A PŘEDNOSTI PRODUKTU

- rozpoznání překážky ve směru dolů
- pokročilá ochrana rolety proti přimrznutí
- přesná mezipoloha «MY»
- variabilní nastavení koncových poloh dálkovým ovladačem

MARKYTY & SCREENY

INTERIÉR

VÝHODY PRO PROFESIONÁLY

- variabilní nastavení koncových poloh dálk. ovladačem (automatické, poloautomatické, pevné)
- Pohon reaguje ihned na neobvyklé zatížení: při nárazu na překážku se roleta zastaví. Pokud je roleta přimrzlá, nebo jinak blokována v koncové poloze, pohon se vypne a roleta je chráněna proti poškození

SOUVISEJÍCÍ PRODUKTY

- TaHoma - řídicí jednotka TaHoma umožňuje ovládat zařízení Somfy a dalších výrobců v domě přes internet (tablet/smartphone)
- Sunis Wirefree RTS - bezdrátové sluneční čidlo. Napájení z integrovaného solárního panelu



VRATA A BRÁNY

OVLADAČE

Technické údaje

Objednací číslo	imenovitý kroutící moment (Nm)	imenovitá otáčky [ot/min]	imenovitě napětí (V)	kmitočet (Hz)	imenovitý příkon (W)	imenovitý proud (A)	max. doba nepřetržitého chodu (min)	stupeň krytí	stupeň ochrany	hmotnost (kg)	rozměr L1 (mm)	rozměr L2 + 3mm (mm)	rozměr L3 (mm)	barva kabelu	délka kabelu (m)
Oximo RTS 6/17	6	17	230	50	90	0,45	4	IP44	tř. I	1,72	605	590	613	Bílý	3 m
Oximo RTS 10/17	10	17	230	50	120	0,50	4	IP44	tř. I	1,85	655	640	663	Bílý	3 m
Oximo RTS 15/17	15	17	230	50	120	0,65	4	IP44	tř. I	1,95	655	640	663	Bílý	3 m
Oximo RTS 20/17	20	17	230	50	160	0,08	4	IP44	tř. I	2,15	655	640	663	Bílý	3 m
Oximo RTS 30/17	30	17	230	50	240	1,10	4	IP44	tř. I	2,55	675	660	683	Bílý	3 m
Oximo RTS 40/17	40	17	230	50	270	1,20	4	IP44	tř. I	2,80	745	730	753	Bílý	3 m

Popis výrobku

Reference	EUR bez DPH	Balení	Záruka (měsíce)	Určení	
OXIMO RTS 6/17	1032392	223,67	5	60	PRO
OXIMO RTS 10/17 VVF 3M - BAR	1037389	249,38	5	60	PRO
OXIMO RTS 15/17	1039363	284,30	4	60	PRO
OXIMO RTS 20/17	1041374	298,52	4	60	PRO
OXIMO RTS 30/17	1045314	328,81	4	60	PRO
OXIMO RTS 40/17	1049430	347,23	4	60	PRO

PŘÍSLUŠENSTVÍ

OBJEKTOVÉ ŘÍZENÍ

Návod ke stažení ZDE





Oximo 50 S auto RTS

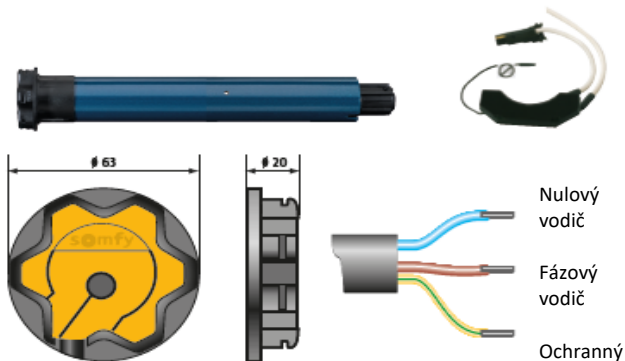

VLASTNOSTI A OBLAST POUŽITÍ

- venkovní rolety se všemi typy závěsů (pevné i pružné) s koncovými zarážkami i bez nich
- pro hřídel min. \varnothing 50 mm
- komunikuje se sluneční automat. Sunis Wirefree RTS
- **kompatibilní s TaHoma**

Všestranný roletový pohon s integrovaným přijímačem dálkového ovládání RTS

VÝHODY PRO KONCOVÉ UŽIVATELE

KOMFORT

- ochrana proti slunci, řízení prostupu světla a teploty
- možnost centrálního ovládání
- přesná mezipoloha «MY»

OCHRANA

- samočinné vyrovnávání změn délky rolety (námraza, zvýšení parapetu)
- rozpoznání nárazu na překážku ve směru dolů
- pokročilá ochrana rolety proti přimrznutí
- nepřetržité sledování kroutícího momentu minimalizuje zatížení rolet a prodlužuje jejich životnost

HLAVNÍ FUNKCE A PŘEDNOSTI PRODUKTU

- rozpoznání překážky ve směru dolů
- pokročilá ochrana rolety proti přimrznutí
- přesná mezipoloha «MY»
- samočinné nastavení koncových poloh - roleta musí být vybavena pevnými závěsy na hřídeli a dorazy ve spodní koncové liště

VÝHODY PRO PROFESIONÁLY

- **variabilní nastavení koncových poloh dálk. ovladačem** (automatické, poloautomatické, pevné)
- **Pohon reaguje ihned na neobvyklé zatížení:** při nárazu na překážku se roleta zastaví. Pokud je roleta přimrzlá, nebo jinak blokována v koncové poloze, pohon se vypne a roleta je chráněna proti poškození

SOUVISEJÍCÍ PRODUKTY

- **TaHoma** - řídicí jednotka TaHoma umožňuje ovládat zařízení Somfy a dalších výrobců v domě přes internet (tablet/smartphone)
- **Sunis Wirefree RTS** - bezdrátové sluneční čidlo. Napájení z integrovaného solárního panelu



Technické údaje

Objednací číslo	jmennovitý kroutící moment (Nm)	jmennovitá otáčky (ot/min)	jmennovitá napětí (V)	kmitočet (Hz)	jmennovitý příkon (W)	jmennovitý proud (A)	max. doba nepřetržitého chodu (min)	stupeň krytí	stupeň ochrany	hmotnost (kg)	rozměr L1 (mm)	rozměr L2 + 3mm (mm)	rozměr L3 (mm)	barva kabelu	délka kabelu (m)
Oximo S auto RTS	6	17	230	50	90	0,40	4	IP44	tř. I	1,30	367	375	375	bílý	3

Popis výrobku

Reference	EUR bez DPH	Balení	Záruka (měsíce)	Určení
1130128	252,10	5	60	PRO

*Mechanické příslušenství Oximo S Auto a Ilmo S v sekci PŘÍSLUŠENSTVÍ strana 2
NUTNÉ použít při omezené délce prostoru instalace!

Návod ke stažení ZDE



17 / 330

somfy.

A BRAND OF SOMFY GROUP

ŽALUZIE

ROLETY

MARKÝZY & SCREENY

INTERIÉR

VRATA A BRÁNY

OVLAĐAČE

PŘÍSLUŠENSTVÍ

OBJEKTOVÉ ŘÍZENÍ



Oximo 40 WireFree RTS - solární sada



VLASTNOSTI A OBLAST POUŽITÍ

- venkovní rolety se všemi typy závěsů (pevné i pružné) s koncovými zářkami i bez nich
- pro hřídel min. \varnothing 40 mm
- bezdrátová komunikace se slunečními senzory
- **- 7 let ZÁRUKA na všechny komponenty včetně baterie!**
- konstruováno pro životnost baterie od 8 do 10 let *
- kompatibilní s TaHoma
- Funkce Soft stop & start

Spolehlivý pohon pro rolety s externím solárním panelem, integrovaným přijímačem dálkového ovládání a rychlou a snadnou instalací

VÝHODY PRO KONCOVÉ UŽIVATELE

ÚSPORY ENERGIE

- 100% autonomní provoz nezávislý na el. energii

KLID V DUŠI

- nepřetržité el. sledování kroutícího momentu pohonu šetří roletu a prodlužuje její životnost
- rozpoznání nárazu na překážku ve směru dolů
- ochrana rolety proti přimrznutí

SPOLEHLIVOST

- ochrana rolety proti nadzvednutí
- možnost centrálního ovládání
- vysoká životnost baterie

HLAVNÍ FUNKCE A PŘEDNOSTI PRODUKTU

- velmi rychlá instalace - není potřeba elektroinstalace
- možnost využití pro nouzové východy -> funguje nezávisle na elektrické síti
- obnovitelný zdroj energie & úspora energie
- velký rozsah pracovní teploty: -20°C až $+70^{\circ}\text{C}$
- rozpoznání překážky ve směru dolů
- ochrana rolety proti přimrznutí
- ochrana rolety proti nadzvednutí (zvýšená ochrana proti pokusům o vloupání s použitím pevných závěsů)
- přesná mezipoloha «MY»

VÝHODY PRO PROFESIONÁLY

- šetří váš čas - nejrychlejší pohon na instalaci!
- není potřeba elektroinstalace, znalosti či zkoušky v oboru elektrotechniky
- pro instalaci není nutné mít přístup do objektu instalace, lze montovat i v nepřítomnosti objednatele
- montáž baterie: zvenku, do rol. boxu nebo vodičí lišty
- variabilní nastavení koncových poloh dálk. ovladačem (automatické, poloautomatické, pevné)
- ochrana rolety proti přimrznutí

SOUVISEJÍCÍ PRODUKTY

Solární panel Oximo WireFree Resin

Držák solárního panelu pro montáž na stěnu

Prodlužovací kabel k solárnímu panelu 5 m

Baterie k solárnímu panelu

Nabíječka baterie k solárnímu panelu (pro dobíjení z el. sítě)

Technické údaje

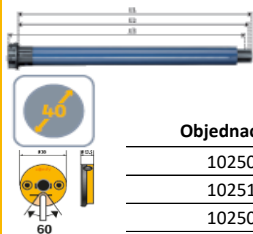

Objednací číslo	jmennovitý kroutící moment (Nm)	jmennovitá otáčky /ot/min	jmennovité napětí (V)	kmitočet (Hz)	jmennovitý příkon (W)	jmennovitý proud (A)	max. doba nepřetržitého chodu (min)	stupeň krytí	stupeň ochrany	hmotnost (kg)	rozměr L1 (mm)	rozměr L2 + 3mm (mm)	rozměr L3 (mm)	barva kabelu	délka kabelu (m)
1025088	3	23	12	-	17	1,40	3/5	IP44	-	0,80	457	433	470	bílá	0,4
1025189	6	18	12	-	24	2,00	3/5	IP44	-	0,80	457	433	470	bílá	0,4
1025096	10	12	12	-	32	2,60	3/5	IP44	-	0,80	457	433	470	bílá	0,4

Popis výrobku

Popis výrobku	Reference	EUR bez DPH	Balení	Záruka (měsíce)	Určení
OXIMO 40 WF RTS II 3/23 KIT	1025188	642,27	1	84	PRO
OXIMO 40 WF RTS II 6/18 KIT	1025189	662,52	1	84	PRO
3.2W SolarPanel Ox/Sun Šroub	9019219	92,12	1	84	PRO
2.5&3.2W SOLAR PANEL Bracket	9019791	10,68	1	60	PRO
Prodl.kabel5m(AKU-solár.panel)	9019722	16,95	1	60	PRO
Baterie Ox/Sun vč. pouzdra	9021207	147,54	1	84	PRO
9028028 NIMH nabíječka baterií	9028028	90,90	1	60	PRO

Návod ke stažení ZDE





ILMO 2 40 WT



VLASTNOSTI A OBLAST POUŽITÍ

- venkovní **rolety s pevnými závěsy** s koncovými zarážkami
- pro hřídel min. \varnothing 40 mm x 1,0 mm **POUZE S VNĚJŠÍM ŠVEM**
- **5 let ZÁRUKA**

Spolehlivý pohon pro rolety s rychlou a snadnou instalací pro drátová řešení

VÝHODY PRO KONCOVÉ UŽIVATELE

KOMFORT

- ochrana proti slunci, řízení prostupu světla a teploty
- možnost centrálního ovládání

OCHRANA

- samočinné vyrovnávání změn délky rolety (námraza, zvýšení parapetu)
- rozpoznání nárazu na překážku ve směru dolů
- ochrana rolety proti přimrznutí
- nepřetržitě sledování kroutícího momentu minimalizuje zatížení rolet a prodlužuje jejich životnost
- ochrana proti nadzdvihnutí rolety

HLAVNÍ FUNKCE A PŘEDNOSTI PRODUKTU

- rozpoznání překážky ve směru dolů
- ochrana rolety proti přimrznutí
- samočinné vyrovnání změn délky rolety
- ochrana proti nadzdvihnutí

VÝHODY PRO PROFESIONÁLY

- **plug & play** - automatické nastavení horní i dolní koncové polohy
- ochrana rolety proti přimrznutí
- možnost **paralelního zapojení** - max. 3 pohony na jeden ovladač
- **back release** - automatické uvolnění tahu na roletu pro prodloužení životnosti

SOUVISEJÍCÍ PRODUKTY

- **pevné závěsy Octoeasy nebo Lock2Play**
- **RS Slim io receiver** (obj. č. 1811685)



Technické údaje

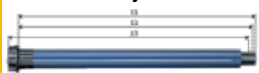

Objednávací číslo	jmennovitý kroutící moment (Nm)	jmennovitá otáčky (ot/min)	jmennovitá napětí (V)	kmitočty (Hz)	jmennovitý příkon (W)	jmennovitý proud (A)	max. doba nepřetržitého chodu (min)	stupeň krytí	stupeň ochrany	hmotnost (kg)	rozměr L1 (mm)	rozměr L2 + 3mm (mm)	rozměr L3 (mm)	barva kabelu	délka kabelu (m)
1130524	4	16	230	50	100	0,39	4	IP44	tř.l	0,85	488			bílý	2,5
1130526	9	16	230	50	110	0,52	4	IP44	tř.l	1,15	510			bílý	2,5
1130528	13	10	230	50	110	0,52	4	IP44	tř.l	1,15	510			bílý	6,5

Popis výrobku

Popis výrobku	Reference	EUR bez DPH	Balení	Záruka (měsíce)	Určení
ILMO 2 40 WT 4/16	1130524	169,40	5	60	PRO
ILMO 2 40 WT 9/16	1130526	181,92	5	60	PRO
ILMO 2 40 WT 13/10	1130528	185,67	5	60	PRO

Návod ke stažení ZDE





Oximo WT



VLASTNOSTI A OBLAST POUŽITÍ

- venkovní rolety se všemi typy závěsů (pevné i pružné) s koncovými zarážkami i bez nich
- pro hřídel min. Ø 50 mm
- **5 let ZÁRUKA**

ŽALUZIE

ROLETY

Spolehlivý pohon pro rolety s rychlou a snadnou instalací pro drátová řešení

VÝHODY PRO KONCOVÉ UŽIVATELE

KOMFORT

- ochrana proti slunci, řízení prostupu světla a teploty
- možnost centrálního ovládání

OCHRANA

- samočinné vyrovnávání změn délky rolety (námraza, zvýšení parapetu)
- rozpoznání nárazu na překážku ve směru dolů
- ochrana rolety proti přimrznutí
- nepřetržitě sledování kroutícího momentu minimalizuje zatížení rolet a prodlužuje jejich životnost

HLAVNÍ FUNKCE A PŘEDNOSTI PRODUKTU

- rozpoznání překážky ve směru dolů
- ochrana rolety proti přimrznutí
- samočinné vyrovnání změn délky rolety

MARKÝZY & SCREENY

INTERIÉR

VÝHODY PRO PROFESIONÁLY

- variabilní nastavení koncových poloh nastavovacím kabelem obj. č. 9015971
- ochrana rolety proti přimrznutí
- možnost paralelního zapojení - max. 3 pohony na jeden ovladač

SOUVISEJÍCÍ PRODUKTY

• Nastavovací kabel - obj.č. 9015971



- IZYMO Shutter receiver io - obj. č. 1822660

VRATA A BRÁNY

OVLADAČE

Technické údaje



Objednací číslo	jmenný kroutící moment (Nm)	jmenné otáčky (ot/min)	jmenné napětí (V)	kmitočet (Hz)	jmenný příkon (W)	jmenný proud (A)	max. doba nepřetržitého chodu (min)	stupeň krytí	stupeň ochrany	hmotnost (kg)	rozměr L1 (mm)	rozměr L2 + 3mm (mm)	rozměr L3 (mm)	barva kabelu	délka kabelu (m)
1032578	6	17	230	50	90	0,45	4	IP44	tř. I	1,72	605	590	613	bílý	3 m
1037582	10	17	230	50	120	0,5	4	IP44	tř. I	1,85	655	640	663	bílý	3 m
1039491	15	17	230	50	120	0,65	4	IP44	tř. I	1,95	655	640	663	bílý	3 m
1041529	20	17	230	50	160	0,75	4	IP44	tř. I	2,15	655	640	663	bílý	3 m
1045446	30	17	230	50	240	1,1	4	IP44	tř. I	2,55	675	660	683	bílý	3 m
1049541	40	17	230	50	270	1,2	4	IP44	tř. I	2,80	745	730	753	bílý	3 m

PŘÍSLUŠENSTVÍ

OBJEKTOVÉ ŘÍZENÍ

Popis výrobku

Popis výrobku	Reference	EUR bez DPH	Balení	Záruka (měsíce)	Určení
Oximo WT 6/17	1032578	199,50	5	60	PRO
Oximo WT 10/17	1037582	227,10	4	60	PRO
Oximo WT 15/17	1039491	242,15	4	60	PRO
Oximo WT 20/17	1041529	254,70	5	60	PRO
Oximo WT 30/17	1045446	281,20	4	60	PRO
Oximo WT 40/17	1049541	318,93	4	60	PRO
Kabel montážní k WT	9015971	72,24	1	60	PRO

Návod ke stažení ZDE



A BRAND OF SOMFY GROUP



ILMO 2 50 WT

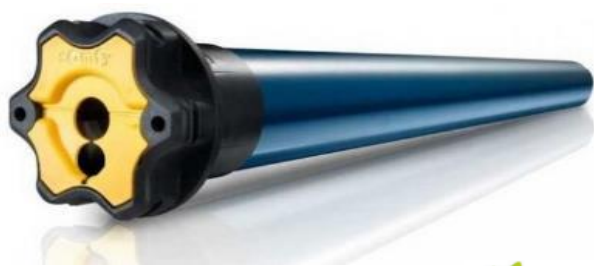

VLASTNOSTI A OBLAST POUŽITÍ

- venkovní rolety s pevnými závěsy s koncovými zarážkami
- pro hřídel min. Ø 50 mm x 1,0 mm **POUZE S VNĚJŠÍM ŠVEM**
- **5 let ZÁRUKA**

ŽALUZIE

ROLETY

Spolehlivý pohon pro rolety s rychlou a snadnou instalací pro drátová řešení

VÝHODY PRO KONCOVÉ UŽIVATELE

KOMFORT

- ochrana proti slunci, řízení prostupu světla a teploty
- možnost centrálního ovládání

OCHRANA

- samočinné vyrovnávání změn délky rolety (námraza, zvýšení parapetu)
- rozpoznání nárazu na překážku ve směru dolů
- ochrana rolety proti přimrznutí
- nepřetržitě sledování kroutícího momentu minimalizuje zatížení rolet a prodlužuje jejich životnost
- ochrana proti nadzdvihnutí rolety

HLAVNÍ FUNKCE A PŘEDNOSTI PRODUKTU

- rozpoznání překážky ve směru dolů
- ochrana rolety proti přimrznutí
- samočinné vyrovnání změn délky rolety
- ochrana proti nadzdvihnutí

MARKÝZY & SCREENY

INTERIER

VÝHODY PRO PROFESIONÁLY

- **plug & play** - automatické nastavení horní i dolní koncové polohy
- ochrana rolety proti přimrznutí
- možnost paralelního zapojení - max. 3 pohony na jeden ovladač
- **back release** - automatické uvolnění tahu na roletu pro prodloužení životnosti

SOUVISEJÍCÍ PRODUKTY

- pevné závěsy Octoeasy nebo Lock2Play
- RS Slim io receiver (obj. č. 1811685)



VRATA A BRÁNY

OVLADAČE

Technické údaje



Objednací číslo	imenovitý kroutící moment (Nm)	imenovitá otáčky 'ot/min'	imenovitá napětí (V)	kmitočet (Hz)	imenovitý příkon (W)	max. doba nepřetržitého chodu (min)	stupeň krytí IP44	stupeň ochrany tř.l.	hmotnost (kg)	rozměr L1 (mm)	rozměr L2 + 3mm (mm)	rozměr L3 (mm)	barva kabelu	délka kabelu (m)
1130485	6	17	230	50	90	4	IP44	tř.l.	1,72	505	490	513	bílý	3
1130492	10	17	230	50	120	4	IP44	tř.l.	1,85	505	490	513	bílý	3
1131261	15	17	230	50	140	4	IP44	tř.l.	1,95	525	510	533	bílý	3
1132191	20	17	230	50	160	4	IP44	tř.l.	2,15	655	640	663	bílý	3

PŘÍSLUŠENSTVÍ

Popis výrobku

Popis výrobku	Reference	EUR bez DPH	Balení	Záruka (měsíce)	Určení
ILMO2 50WT 6/17	1130485	166,52	5	60	PRO
ILMO2 50WT 10/17	1130492	180,20	5	60	PRO
ILMO2 50WT 15/17	1131261	195,71	5	60	PRO
ILMO2 50WT 20/17	1132191	227,64	5	60	PRO

OBJEKTOVÉ ŘÍZENÍ

Návod ke stažení ZDE





ILMO S



VLASTNOSTI A OBLAST POUŽITÍ

- venkovní **rolety s pevnými závěsy** a dorazy ve spodní koncové liště
- pro hřídel min. \varnothing 50 mm x 1,5 mm
- **minimální šířka rolety \geq 425mm**
- **5 let ZÁRUKA**

ŽALUZIE

ROLETY

Spolehlivý pohon pro rolety s rychlou a snadnou instalací pro drátová řešení

VÝHODY PRO KONCOVÉ UŽIVATELE

KOMFORT

- ochrana proti slunci, řízení prostupu světla a teploty
- možnost centrálního ovládání

OCHRANA

- samočinné vyrovnávání změn délky rolety (námraza, zvýšení parapetu)
- rozpoznání nárazu na překážku ve směru dolů
- ochrana rolety proti přimrznutí
- nepřetržitě sledování krouticího momentu minimalizuje zatížení rolet a prodlužuje jejich životnost

HLAVNÍ FUNKCE A PŘEDNOSTI PRODUKTU

- rozpoznání překážky ve směru dolů
- ochrana rolety proti přimrznutí
- samočinné vyrovnání změn délky rolety
- vhodný i pro úzká okna

MARKYTY & SCREENY

INTERIER

VÝHODY PRO PROFESIONÁLY

- **plug & play** - automatické nastavení horní i dolní koncové polohy
- ochrana rolety proti přimrznutí
- možnost **paralelního zapojení** - max. 3 pohony na jeden ovladač

SOUVISEJÍCÍ PRODUKTY

- pevné závěsy **Octoeasy** nebo **Lock2Play**
- **RS Slim io receiver** (obj. č. 1811685)



VRATA A BRÁNY

OVLADAČE

Technické údaje

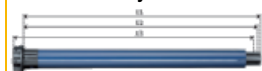

Objednáací číslo	jmennovitý krouticí moment (Nm)	jmennovitá otáčky (ot/min)	jmennovitá napětí (V)	kmitočty (Hz)	jmennovitý příkon (W)	max. doba nepřetržitého chodu (min)	stupeň krytí	stupeň ochrany	hmotnost (kg)	rozměr L1 (mm)	rozměr L2 + 3mm (mm)	rozměr L3 (mm)	barva kabelu	délka kabelu (m)
1130127	6	17	230	50	90	4	IP44	tř. I	1,30	367	357	513	bílý	3

PŘÍSLUŠENSTVÍ

OBLKOVÉ ŘÍZENÍ

Popis výrobku

ILMO 50 S WT 6/17

Reference

1130127

EUR bez DPH

249,69

Balení

5

Záruka (měsíce)

60

Určení

PRO

Mechanické příslušenství Oximo S Auto a Ilmo S v sekci PŘÍSLUŠENSTVÍ strana 2

NUTNÉ použít při omezené délce prostoru instalace!

Návod ke stažení ZDE



somfy

A BRAND OF SOMFY GROUP



LS 40



VLASTNOSTI A OBLAST POUŽITÍ

- pohon určený pro všechny druhy rolet, vertikálních venkovních clon, vertikálních markýz, fasádních markýz s výklopnými rameny a interiérových clon

- pro hřídel min. Ø 40 mm x 1 mm

- 5 let **ZÁRUKA**

ŽALUZIE

ROLETY

MARKÝZY & SCREENY

INTERIÉR

VRATA A BRÁNY

OVLADAČE

PŘÍSLUŠENSTVÍ

OBJEKTOVÉ ŘÍZENÍ

Spolehlivý pohon pro rolety s rychlou a snadnou instalací pro drátová řešení

VÝHODY PRO KONCOVÉ UŽIVATELE

KOMFORT

- ochrana proti slunci, řízení prostupu světla a teploty
- možnost centrálního ovládání

HLAVNÍ FUNKCE A PŘEDNOSTI PRODUKTU

1- nastavení horní a dolní koncové polohy nastavovacími šrouby na hlavě pohonu

VÝHODY PRO PROFESIONÁLY

-jednoduchá instalace a nastavení koncových poloh nastavovacím šroubem

SOUVISEJÍCÍ PRODUKTY

- pevné závěsy Octoeasy nebo Lock2Play



- RS Slim io receiver (obj č. 1811685)



Technické údaje

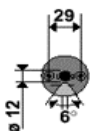

Objednáací číslo	jmennovitý krouticí moment (Nm)	jmennovitě otáčky (ot/min)	jmennovitě napětí (V)	kmitočet (Hz)	jmennovitý příkon (W)	max. doba nepřetržitého chodu (min)	stupeň krytí IP	stupeň ochrany tř.	hmotnost (kg)	rozměr L1 (mm)	rozměr L2 + 3mm (mm)	barva kabelu	délka kabelu (m)
1020147	3	30	230	50	90	4	IP44	tř.II		469	448	bílý	2,5
1021387	4	16	230	50	80	4	IP44	tř.II		442	421	bílý	2,5
1021376	4	16	230	50	80	4	IP44	tř.II		398	377	bílý	2,5
1023336	9	16	230	50	110	4	IP44	tř.II		469	448	bílý	2,5
1024186	13	10	230	50	110	4	IP44	tř.II		468	448	bílý	2,5

Popis výrobku

Popis výrobku	Reference	EUR bez DPH	Balení	Záruka (měsíce)	Určení
LS 40 3/30	1020147	168,02	12	60	PRO
LS 40 4/16	1021387	151,38	5	60	PRO
LS 40 4/16 zkrácený	1021376	151,38	12	60	PRO
LS 40 9/16	1023336	162,49	1	60	PRO
LS 40 13/10	1024186	164,80	5	60	PRO

Návod ke stažení ZDE





LT 50



VLASTNOSTI A OBLAST POUŽITÍ

- pohon určený pro všechny druhy rolet, vertikálních venkovních clon, vertikálních markýz, fasádních markýz s výklonnými rameny a interiérových clon

- pro hřídel min. Ø 50 mm x 1 mm

- 5 let ZÁRUKA

ŽALUZIE

ROLETY

Spolehlivý pohon pro rolety s rychlou a snadnou instalací pro drátová řešení

VÝHODY PRO KONCOVÉ UŽIVATELE

KOMFORT

- ochrana proti slunci, řízení prostupu světla a teploty

HLAVNÍ FUNKCE A PŘEDNOSTI PRODUKTU

'- možnost centrálního ovládání

VÝHODY PRO PROFESIONÁLY

-jednoduchá instalace a nastavení koncových poloh nastavovacími tlačítky na hlavě pohonu

SOUVISEJÍCÍ PRODUKTY

- pevné závěsy Octoeasy nebo Lock2Play



- RS Slim io receiver (obj. č. 1811685)



MARKÝZY & SCREENY

INTERIER

VRATA A BRÁNY

Technické údaje

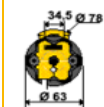

Objednací číslo	jmenovitý moment (Nm)	jmenovitá otáčky ot/min	jmenovité napětí (V)	kmitočet (Hz)	jmenovitý přikon (W)	max. doba nepřetržitého chodu (min)	stupeň krytí IP	stupeň ochrany tř. II	hmotnost (kg)	rozměr L1 (mm)	rozměr L2 + 3mm (mm)	barva kabelu	délka kabelu (m)
1032464	6	17	230	50	90	4	IP44	tř. II	1,72	505	490	bílý	1,0
1035065	8	17	230	50	90	4	IP44	tř. II	1,72	505	490	bílý	1,0
1037464	10	17	230	50	120	4	IP44	tř. II	1,85	525	510	bílý	1,0
1039415	15	17	230	50	140	4	IP44	tř. II	1,95	525	510	bílý	1,0
1041448	20	17	230	50	160	4	IP44	tř. II	2,15	555	540	bílý	1,0
1043282	25	17	230	50	170	4	IP44	tř. II	2,20	555	540	bílý	1,0
1045372	30	17	230	50	240	4	IP44	tř. II	2,55	605	590	bílý	1,0
1047024	35	17	230	50	240	4	IP44	tř. II	2,55	605	590	bílý	1,0
1049476	40	17	230	50	270	4	IP44	tř. II	2,80	655	640	bílý	1,0
1051312	45	12	230	50	240	4	IP44	tř. II	2,55	605	590	bílý	1,0

Popis výrobku

Popis výrobku	Reference	EUR bez DPH	Balení	Záruka (měsíce)	Určení
Ariane 6/17	1032464	144,39	5	60	PRO
Ceres 8/17	1035065	158,10	5	60	PRO
Jet 10/17	1037464	164,92	5	60	PRO
Atlas 15/17	1039415	185,02	5	60	PRO
Meteor 20/17	1041448	194,15	5	60	PRO
Gemini 25/17	1043282	207,43	5	60	PRO
Helios 30/17	1045372	218,99	5	60	PRO
Apollo 35/17	1047024	239,38	5	60	PRO
Mariner 40/17	1049476	244,32	5	60	PRO
Vectran 45/12	1051312	265,76	4	60	PRO

OVLADAČE

PŘÍSLUŠENSTVÍ

OBJEKTOVÉ ŘÍZENÍ

Návod ke stažení ZDE



somfy

A BRAND OF SOMFY GROUP



LT 50 rychloběžné



VLASTNOSTI A OBLAST POUŽITÍ

- pohon určený pro všechny druhy rolet, vertikálních venkovních clon, vertikálních markýz, fasádních markýz s výklopnými rameny a interiérových clon

- pro hřídel min. \varnothing 50 mm x 1,5 mm

- 5 let ZÁRUKA

ŽALUZIE

ROLETY

Spolehlivý pohon pro rolety s rychlou a snadnou instalací pro drátová řešení

VÝHODY PRO KONCOVÉ UŽIVATELE

KOMFORT

- ochrana proti slunci, řízení prostupu světla a teploty
- možnost centrálního ovládání

HLAVNÍ FUNKCE A PŘEDNOSTI PRODUKTU

! - nastavení horní a dolní koncové polohy nastavovacími tlačítky na hlavě pohonu

MARKÝZY & SCREENY

INTERIÉR

VÝHODY PRO PROFESIONÁLY

-jednoduchá instalace a nastavení koncových poloh

SOUVISEJÍCÍ PRODUKTY

- pevné závěsy Octoeasy nebo Lock2Play



- RS Slim io receiver (obj. č. 1811685)



VRATA A BRÁNY

OVLADÁČE

Technické údaje

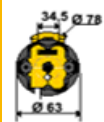

Objednací číslo	jmenovitý krouticí moment (Nm)	jmenovitá otáčky (ot/min)	jmenovitá napětí (V)	kmitočet (Hz)	jmenovitý příkon (W)	max. doba nepřetržitého chodu (min)	stupeň krytí	stupeň ochrany	hmotnost (kg)	rozměr L1 (mm)	rozměr L2 + 3mm (mm)	barva kabelu	délka kabelu (m)
1030011	4	32	230	50	90	4	IP44	tř. I	1,72	505	490	bílý	1,0
1032065	6	32	230	50	90	4	IP44	tř. I	1,85	505	490	bílý	1,0
1037078	10	32	230	50	120	4	IP44	tř. I	2,15	525	510	bílý	1,0
1039069	15	32	230	50	140	4	IP44	tř. I	2,55	525	510	bílý	1,0

Popis výrobku

Popis výrobku	Reference	EUR bez DPH	Balení	Záruka (měsíce)	Určení
LT 50 Ariane 6/32	1032065	144,39	1	60	PRO
LT 50 Jet 10/32	1037078	171,37	5	60	PRO
LT 50 Atlas 15/32	1039069	186,10	5	60	PRO

PŘÍSLUŠENSTVÍ

OBJEKTOVÉ ŘÍZENÍ

Návod ke stažení ZDE





LT 50 NHK



VLASTNOSTI A OBLAST POUŽITÍ

- pohon s nouzovou převodovkou pro ovládání klikou při výpadku napětí
- nastavení koncových poloh tlačítka na hlavě pohonu
- pro hřídel min. \varnothing 50 x 1,5 mm

- 5 let ZÁRUKA

ŽALUZIE

ROLETY

MARKÝZY & SCREENY

INTERIÉR

VRATA A BRÁNY

OVLADAČE

PŘÍSLUŠENSTVÍ

OBJEKTOVÉ ŘÍZENÍ

Spolehlivý pohon pro rolety s rychlou a snadnou instalací pro drátová řešení

VÝHODY PRO KONCOVÉ UŽIVATELE

KOMFORT

- ochrana proti slunci, řízení prostupu světla a teploty
- možnost centrálního ovládání

HLAVNÍ FUNKCE A PŘEDNOSTI PRODUKTU

- nouzové ovládání klikou

VÝHODY PRO PROFESIONÁLY

- jednoduchá instalace a nastavení koncových poloh

SOUVISEJÍCÍ PRODUKTY

- pevné závěsy Octoeasy nebo Lock2Play



- RS Slim io receiver (obj č. 1811685)



- Slim io receiver PERGOLA (obj č. 1811584)



Technické údaje

Objednáací číslo	jmennovitý kroučící moment (Nm)	jmennovitě otáčky (ot/min)	jmennovitě napětí (V)	kmitočet (Hz)	jmennovitý příkon (W)	max. doba nepřetržitého chodu (min)	stupeň krytí	stupeň ochrany	hmotnost (kg)	rozměr L1 (mm)	rozměr L2 + 3mm (mm)	barva kabelu	délka kabelu (m)	převod nouzové kliky
1035004	8	17	230	50	90	4	IP44	tř. I	1,72	544	529	bílý	1,0	1/27
1041015	20	17	230	50	160	4	IP44	tř. I	1,85	59	579	bílý	1,0	1/27
1043005	25	17	230	50	170	4	IP44	tř. I	2,15	594	579	bílý	1,0	1/27
1049019	40	17	230	50	270	4	IP44	tř. I		664	649	bílý	1,0	1/27
1051000	50	12	230	50	240	4	IP44	tř. I	2,55	594	579	bílý	1,0	1/27

Popis výrobku

Popis výrobku	Reference	EUR bez DPH	Balení	Záruka (měsíce)	Určení
LT 50 Jet 8/17 NHK	1035004	229,10	3	60	PRO
LT 50 Meteor 20/17 NHK	1041015	276,59	3	60	PRO
LT 50 Gemini 25/17 NHK	1043005	298,63	3	60	PRO
LT 50 Mariner 40/17 NHK	1049019	330,16	3	60	PRO
LT 50 Vectran 50/12 NHK	1051000	340,11	3	60	PRO

Návod ke stažení ZDE





LT 60



VLASTNOSTI A OBLAST POUŽITÍ

- nastavení koncových poloh tlačítky na hlavě pohonu
- pro hřídel min. \varnothing 63 x 1,5 mm
- **5 let ZÁRUKA**

ZÁLUZIE

ROLETY

Spolehlivý pohon pro rolety s rychlou a snadnou instalací pro drátová řešení

VÝHODY PRO KONCOVÉ UŽIVATELE

KOMFORT

- ochrana proti slunci, řízení prostupu světla a teploty

HLAVNÍ FUNKCE A PŘEDNOSTI PRODUKTU

- možnost centrálního ovládání

MARKÝZY & SCREENY

INTERIÉR

VÝHODY PRO PROFESIONÁLY

- jednoduchá instalace a nastavení koncových poloh

SOUVISEJÍCÍ PRODUKTY

- pevné závěsy Octoeasy nebo Lock2Play
- RS Slim io receiver (obj. č. 1811685)



VRATA A BRÁNY

OVLADAČE

PŘÍSLUŠENSTVÍ

OBJEKTOVÉ ŘÍZENÍ

Technické údaje



Objednací číslo	jmennovitý kroučicí moment (Nm)	jmennovitá otáčky (ot/min)	jmennovitá napětí (V)	kmitočet (Hz)	jmennovitý příkon (W)	max. doba nepřetržitého chodu (min)	stupeň krytí	stupeň ochrany	hmotnost (kg)	rozměr L1 (mm)	rozměr L2 + 3mm (mm)	barva kabelu	délka kabelu (m)
1160068	40	17	230	50	280	4	IP44	tř. I	3,94	614	597	bílý	1,0
1162048	60	12	230	50	280	4	IP44	tř. I	3,92	614	597	bílý	1,0
1164074	80	12	230	50	410	4	IP44	tř. I	4,19	614	597	bílý	1,0
1165007	85	17	230	50	450	4	IP44	tř. I	4,45	659	642	bílý	1,0
1166069	100	12	230	50	410	4	IP44	tř. I	4,68	659	642	bílý	1,0
1167050	120	12	230	50	450	4	IP44	tř. I	4,45	659	642	bílý	1,0

Popis výrobku

Popis výrobku	Reference	EUR bez DPH	Balení	Záruka (měsíce)	Určení
LT 60 Orion 40/17	1160068	252,05	2	60	PRO
LT 60 Vega 60/12	1162048	267,24	2	60	PRO
LT 60 Sirius 80/12	1164074	288,78	2	60	PRO
LT 60 Jupiter 85/17	1165007	343,71	4	60	PRO
LT 60 Titan 100/12	1166069	333,99	2	60	PRO
LT 60 Taurus 120/12	1167050	445,56	2	60	PRO

Návod ke stažení ZDE





LT 60 NHK



VLASTNOSTI A OBLAST POUŽITÍ

- pohon s nouzovou převodovkou pro ovládání klikou při výpadku napětí
- nastavení koncových poloh tlačítka na hlavě pohonu
- pro hřídel min. \varnothing 63 x 1,5 mm

- 5 let ZÁRUKA

ŽALUZIE

ROLETY

MARKÝZY & SCREENY

INTERIÉR

VRATA A BRÁNY

OVLADAČE

PŘÍSLUŠENSTVÍ

OBJEKTOVÉ ŘÍZENÍ

Spolehlivý pohon pro rolety s rychlou a snadnou instalací pro drátová řešení

VÝHODY PRO KONCOVÉ UŽIVATELE

KOMFORT

- ochrana proti slunci, řízení prostupu světla a teploty
- možnost centrálního ovládání

HLAVNÍ FUNKCE A PŘEDNOSTI PRODUKTU

- nouzové ovládání klikou

VÝHODY PRO PROFESIONÁLY

- jednoduchá instalace a nastavení koncových poloh

SOUVISEJÍCÍ PRODUKTY

- pevné závěsy Octoeasy nebo Lock2Play



- RS Slim io receiver (obj. č. 1811685)



- Slim io receiver PERGOLA (obj. č. 1811584)



Technické údaje

Objednací číslo	jmennovitý krouticí moment (Nm)	jmennovitě otáčky (ot/min)	jmennovitě napětí (V)	kmitočet (Hz)	jmennovitý příkon (W)	max. doba nepřetržitého chodu (min)	stupeň krytí	stupeň ochrany	hmotnost (kg)	rozměr L1 (mm)	rozměr L2 + 3mm (mm)	barva kabelu	délka kabelu (m)	převod nouzové kliky
1162010	60	12	230	50	280	4	IP44	tř. I	3,92	646	630	bílý	1,0	1/55
1164009	80	12	230	50	320	4	IP44	tř. I	4,19	646	630	bílý	1,0	1/55
1166010	100	12	230	50	410	4	IP44	tř. I	4,68	681	665	bílý	1,0	1/55
1167010	120	12	230	50	450	4	IP44	tř. I	4,45	681	665	bílý	1,0	1/55

Popis výrobku

Popis výrobku	Reference	EUR bez DPH	Balení	Záruka (měsíce)	Určení
LT 60 Vega 60/12 NHK	1162010	379,56	3	60	PRO
LT 60 Sirius 80/12 NHK	1164009	414,13	3	60	PRO
LT 60 Titan 100/12 NHK	1166010	463,53	3	60	PRO
LT 60 Taurus 120/12 NHK	1167010	520,51	3	60	PRO

Návod ke stažení ZDE





Mezinárodní společnost s lokální přítomností ve více než **60** zemích světa

7 výrobních závodů napříč kontinenty

Více než **400** výzkumných pracovníků ve vlastních vývojových centrech

50 let společnosti v rodinném vlastnictví

Katalog 2024Q2 - Markýzy a screeny

Objednávky

Telefon: 273 139 138
E-mail: somfy@somfy.cz

Technické poradenství a reklamace

Telefon: 273 139 137
E-mail: servis.cz@somfy.cz

Platnost od 1. dubna 2024. Dodací podmínky jsou EXW sklad EEDP. Pro dodávky platí Všeobecné obchodní podmínky Somfy v aktuálním znění (www.somfy.cz). Prodávající si vyhrazuje právo změny cen v průběhu roku v případě změny kurzu CZK/EUR od doby vydání ceníku o více než 3%.

!! Termín dodání bude upřesněn v potvrzení případné objednávky !!

Somfy, spol. s r.o., Baawer Office House, Bavorská 2780/2, 155 00, Praha 5



Sunea 40 Solar io



Používá se všude tam, kde nechceme nebo nemůžeme přivést energii pro běžný pohon.
Není třeba opravovat fasádu.
Kompatibilní s Tahoma pro lepší bydlení a větrným senzorem Soliris io pro ochranu aplikace.
Výkonná baterie - 30 dní autonomie bez nabíjení.
(2 pohyby nahoru a 2 dolů za den) za úplné tmy.

Bateriový pohon se solárním panelem pro externí Zip Screen, Valance nebo markýzu s bočním ramenem s protokolem io homecontrol pro připojení k chytré domácnosti Somfy.

VÝHODY PRO KONCOVÉ UŽIVATELE

- **Zpětný impuls** - po každém pohybu dolů krátce obrátí otáčky motoru, aby bylo zaručeno, že tkanina zůstane dokonale napnutá. Zpětná rotace motoru je nastavitelná.
- **Detekce překážek** - detekce prostřednictvím ABS unašeče (ZIP Screen).
- **Uvolnění zpětného chodu** - po aktivaci uvolní přerušeni motoru těsně po uzavření, aby se látka uvolnila. Tím se prodlužuje životnost látky.
- **Dokonalé uzavření kazety** - jakmile je výrobek uzavřen, motor se okamžitě zastaví, aby chránil mechanismus a omezil namáhání látky. Možnost volby mezi 3 úrovněmi síly zavírání.
- **Záruka 7 let** na pohon, baterii a solární panel.
- **Kompatibilita se systémem TaHoma** - snadné vytváření scénářů pro automatizaci stínění.

VÝHODY PRO PROFESIONÁLY

- **Aplikace Plug & Play** - jednodušší a rychlejší instalace ve srovnání s tradiční roletou.
- **TaHoma PRO** - podpora montérů krok za krokem od posouzení proveditelnosti až po instalaci.
- **Optimalizovaná údržba** - software Serv-e-Go umožňuje vzdálené řešení problémů a diagnostiku k určení, jaký servis je potřeba.
- **Solární aplikace** - posouzení proveditelnosti před instalací
- **Y kabel** - s konektory odolnými proti chybám, které usnadňují připojení k solárnímu panelu a baterii.
- **Není třeba plánovat přípravu kabeláže**

HLAVNÍ FUNKCE A PŘEDNOSTI PRODUKTU

- **Pozvolný start / pozvolné zavírání**
- **Univerzální motor Solar io** - jediný motor pro valance, markýzy s bočním ramenem a vnější stínění.
- **Act For Green** (snížení dopadu na životní prostředí)
- **Kompatibilita** - příslušenství je kompatibilní s bezdrátovou řadou Oximo (mimo uložení motoru - kulatavá hlava)

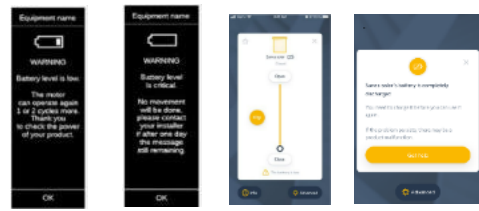

SOUVISEJÍCÍ PRODUKTY

- **TaHoma** - řídicí jednotka TaHoma umožňuje ovládat zařízení Somfy a dalších výrobců v domě přes internet (tablet/smartphone)
- **Nina** - centrální dálkové ovládání s dotykovým displejem a funkcí ovládání pohybem
- **Smoove Origin io** - lokální nástěnný ovladač
- **Wallswitch io** - venkovní lokální nástěnný ovladač s křídly IP
- **Situo io / Situo 5 io** - dálkové ovládání s jedním nebo pěti kanály a nástěnným držákem



Technická data

Reference	Imenovitý kroutící moment Nm	Imenovitá otáčky pomalé/rychlé rpm	Provozní teplota °C	stupeň krytí	stupeň ochrany	Imenovitá napětí baterie V	Počet článků v baterii	Kapacita baterie mAh	délka baterie mm	Provozní teplota baterie °C	Imenovitý výkon solárního panelu W	Rozměr solárního panelu mm	Váha solárního panelu g
1241890	6	18	-20 +50/70	IP44	II	9,6	8	2200	340	-20 +70	2,5	370x60	180
1241891	10	12	-20 +50/70	IP44	II	9,6	8	2200	340	-20 +70	2,5	370x60	180

Popis výrobku

Reference	EUR bez DPH	Balení	Záruka (měsíce)	Určení
SUNEA 40 SOLAR IO 6/18 KIT	592,97	1	84	PRO
SUNEA 40 SOLAR IO 10/12 KIT	614,06	1	84	PRO
9028028	90,90	1	60	PRO

* KIT obsahuje motor, baterii, solární panel, Y-kabel

** Motor je dodáván s 0,18m kabelem s konektorem molex.

*** Smoove Sensitive, Chronis io, Eolis 3D io, Eolis wirefree io, Eolis io, Sunis wirefree io NEJSOU KOMPATIBILNÍ!!

**** Kompatibilní pouze se Soliris io art 1870532



[Návod ke stažení ZDE](#)





Maestria + 50 io

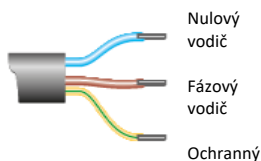
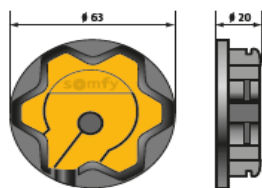

VLASTNOSTI A OBLAST POUŽITÍ

- standardní screeny, ZIP screeny, screeny se zámky
- pro hřídel min. Ø 50 mm
- rozpoznání překážky (pouze u ZIP screenů)
- kompatibilní s TaHoma a Connexoon

STANDARDNÍ SCREEN
s lankovým i kolej. vedením

ZIP SCREEN
První Somfy pohon pro toto řešení

SCREEN SE ZÁMKEM
automatické i manuální

Všestranný pohon vhodný pro všechny typy látkových rolet, ZIP a jiných látkových řešení s integrovaným přijímačem io se zpětnou vazbou připravený pro plnohodnotné připojení do chytré domácnosti Somfy

VÝHODY PRO KONCOVÉ UŽIVATELE

KOMFORT

- ochrana proti slunci, řízení prostupu světla a teploty
- možnost centrálního ovládání
- přesná mezipoloha «MY»

OCHRANA

- nepřetržitě el. sledování kroutícího momentu pohonu šetří screen a prodlužuje jeho životnost
- rozpoznání nárazu na překážku ve směru nahoru i dolů
- ochrana rolety proti přimrznutí
- možnost připojení sluneční a větrné automatiky

HLAVNÍ FUNKCE A PŘEDNOSTI PRODUKTU

- rozpoznání překážky ve směru dolů (pouze u ZIP)
- rozpoznání překážky ve směru nahoru (ochrana proti přimrznutí)
- přesná mezipoloha «MY»
- variabilní nastavení koncových poloh dálkovým ovladačem
- perfektní dověření (u boxu)
- napínací impuls (auto/manu zámky)
- povolovací impuls (mech. doraz v hor. konc. poloze)
- bezdrátová komunikace s čidly

VÝHODY PRO PROFESIONÁLY

- variabilní nastavení koncových poloh dálk. ovladačem (automatické, poloautomatické, pevné)
- samočinné vyrovnání délky rolety
- napínací impuls -> automatická kompenzace délky látky (záruka konstantního napnutí látky i po mnoha letech -> 3 úrovně přizpůsobení)
- ochrana rolety proti přimrznutí
- přizpůsobení pohonu danému typu screenu v Set&Go
- výměnný přívodní kabel s konektorem u hlavy pohonu

SOUVISEJÍCÍ PRODUKTY

- TaHoma - řídicí jednotka TaHoma umožňuje ovládat zařízení Somfy a dalších výrobců v domě přes internet (tablet/smartphone)
- Nina - centrální dálkový ovladač s dotykovým disp funkcí ovládání pohybem
- Set&Go - nástroj pro profesionály pro maximální usnadnění nastavení, personalizaci a servis

Technické údaje



Objednáací číslo	imenovitý kroutící moment (Nm)	imenovitá otáčky (ot/min)	imenovitá napětí (V)	kmitočet (Hz)	imenovitý příkon (W)	imenovitý proud (A)	max. doba nepřetržitého chodu (min)	stupeň krytí	stupeň ochrany	hmotnost (kg)	rozměr L1 (mm)	rozměr L2 + 3mm (mm)	rozměr L3 (mm)	barva kabelu	délka kabelu (m)
1110271	6	17	230	50	90	0,45	4	IP44	tř. I	1,85	555	540	563	bílá	5
1110276	6	32	230	50	120	0,50	4	IP44	tř. I	2,21	605	590	613	bílá	5
1111194	10	17	230	50	120	0,50	4	IP44	tř. I	1,99	555	540	563	bílá	5
1111199	10	32	230	50	160	0,75	4	IP44	tř. I	2,22	605	590	613	bílá	5
1112321	15	17	230	50	140	0,65	4	IP44	tř. I	2,12	605	590	613	bílá	5
1112326	15	32	230	50	240	1,10	4	IP44	tř. I	2,59	655	640	663	bílá	5
1114280	25	17	230	50	170	0,80	4	IP44	tř. I	2,34	605	590	613	bílá	5
1116287	35	17	230	50	240	1,10	4	IP44	tř. I	2,56	655	640	663	bílá	5

Popis výrobku

Popis výrobku	Reference	EUR bez DPH	Balení	Záruka (měsíce)	Určení
MAESTRIA + 50 io 6/17	1110271	235,28	5	60	PRO
MAESTRIA + 50 io 6/32	1110276	252,83	5	60	PRO
MAESTRIA + 50 io 10/17	1111194	270,57	5	60	PRO
MAESTRIA + 50 io 10/32	1111199	284,05	5	60	PRO
MAESTRIA + 50 io 15/17	1112321	282,31	5	60	PRO
MAESTRIA + 50 io 15/32	1112326	300,23	5	60	PRO
MAESTRIA + 50 io 25/17	1114280	293,59	5	60	PRO
MAESTRIA + 50 io 35/17	1116287	319,47	5	60	PRO

Návod ke stažení ZDE





Sunea 50/60 io

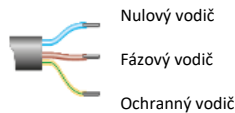
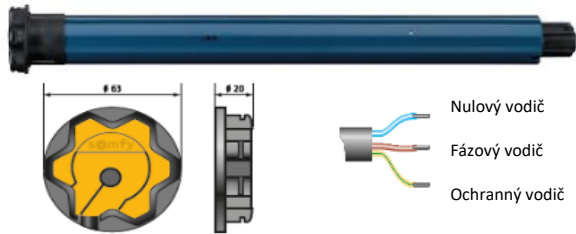

VLASTNOSTI A OBLAST POUŽITÍ

- standardní screeny, standardní a kazetové markýzy, markýzolety
- pro hřídel min. \varnothing 50 mm / \varnothing 63 mm
- variabilní nastavení koncových poloh
- bezdrátová komunikace se senzory
- napínací impuls
- povolovací impuls
- kompatibilní s TaHoma a Connexoon

Všestranný pohon vhodný pro standardní a kazetové markýzy, markýzolety a screeny s pokročilými funkcemi a integrovaným přijímačem io připravený pro plnohodnotné připojení do chytré domácnosti Somfy

VÝHODY PRO KONCOVÉ UŽIVATELE

KOMFORT

- ochrana proti slunci, řízení prostupu světla a teploty
- radiové dálkové ovládání
- přesná mezipoloha «MY»

OCHRANA

- automatické napínání látky
- možnost připojení sluneční a větrné automatiky
- precizní dovření kazetového boxu (ochrana látky)

HLAVNÍ FUNKCE A PŘEDNOSTI PRODUKTU

- přesná mezipoloha «MY»
- variabilní nastavení koncových poloh dálkovým ovladačem
- perfektní dovření (u kazetové markýzy)
- napínací impuls
- povolovací impuls
- automatická kompenzace délky látky

VÝHODY PRO PROFESIONÁLY

- variabilní nastavení koncových poloh dálk. ovladačem (horní koncová poloha automaticky nebo manuálně, dolní koncová poloha manuálně dálkovým ovladačem)
- napínací impuls -> automatická kompenzace délky látky (záruka konstantního napnutí látky i po mnoha letech)
- perfektní dovření (u kazetové markýzy)
- pokročilé funkce pro přizpůsobení pohonu danému typu markýzy nebo screenu
- ochrana proti zablokování hřídele
- výměnný přívodní kabel s konektorem u hlavy pohonu

SOUVISEJÍCÍ PRODUKTY

- TaHoma - řídicí jednotka TaHoma umožňuje ovládat zařízení Somfy a dalších výrobců v domě přes internet (tablet/smartphone)



- Nina - centrální dálkový ovladač s dotykovým displejem a funkcí ovládání pohybem



- Set&Go - nástroj pro profesionály pro maximální usnadnění nastavení, personalizaci a servis

Technické údaje

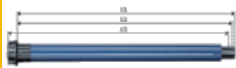

Objednací číslo	jmennovitý krouticí moment (Nm)	jmennovitě otáčky (ot/min)	jmennovité napětí (V)	kmitočet (Hz)	jmennovitý příkon (W)	jmennovitý proud (A)	max. doba nepřetržitého chodu (min)	stupeň krytí	stupeň ochrany	hmotnost (kg)	rozměr L1 (mm)	rozměr L2 + 3mm (mm)	rozměr L3 (mm)	barva kabelu	délka kabelu (m)
1113220	20	17	230	50	160	0,75	4	IP44	tř. I	2,22	655	640	663	bílá	3
1115204	30	17	230	50	240	1,10	4	IP44	tř. I	2,50	675	660	683	černá	3
1116230	35	17	230	50	240	1,10	4	IP44	tř. I	2,56	675	660	683	bílá	3
1117224	40	17	230	50	270	1,20	4	IP44	tř. I	2,85	745	730	753	bílá	3
1118171	50	12	230	50	240	1,10	4	IP44	tř. I	2,59	675	660	683	bílá	3
1181239	55	17	230	50	290	1,50	4	IP44	tř. I	4,18	734	717	740	bílá	3
1182211	70	17	230	50	350	1,90	4	IP44	tř. I	4,50	734	717	740	bílá	3
1183171	85	17	230	50	400	2,10	4	IP44	tř. I	4,70	734	717	740	bílá	3
1184110	100	12	230	50	350	1,90	4	IP44	tř. I	4,82	734	717	740	bílá	3
1184111	120	12	230	50	400	2,10	4	IP44	tř. I	5,03	734	717	740	bílá	3

Popis výrobku

Popis výrobku	Reference	EUR bez DPH	Balení	Záruka (měsíce)	Určení	
Ø 50 mm	Sunea 50 io 20/17	1113220	281,66	5	60	PRO
	Sunea 50 io 30/17	1115204	302,89	4	60	PRO
	Sunea 50 io 35/17	1116230	323,03	1	60	PRO
	Sunea 50 io 40/17	1117224	340,86	5	60	PRO
	Sunea 50 io 50/12	1118171	346,30	5	60	PRO
	Ø 60 mm	Sunea 60 io 55/17	1181239	353,64	1	60
Sunea 60 io 70/17		1182211	376,82	1	60	PRO
Sunea 60 io 85/17		1183171	409,50	1	60	PRO
Sunea 60 io 100/12		1184110	414,08	2	60	PRO
Sunea 60 io 120/12		1184111	429,93	4	60	PRO

Návod ke stažení ZDE



ŽALUZIE

ROLETY

MARKÝZY & SCREENY

INTERIER

VRATA A BRÁNY

OVLADAČE

PŘÍSLUŠENSTVÍ

OBJEKTOVÉ ŘÍZENÍ



Sunea 50 CSI (NHK) io



VLASTNOSTI A OBLAST POUŽITÍ

- pro kazetové i standardní markýzy
- pro hřídel min. Ø 50 x 1,5 mm
- nouzová převodovka pro ovládání klikou

ŽALUZIE

ROLETY

Pohon pro kazetové i standardní markýzy s integrovaným přijímačem dálkového ovládání io

VÝHODY PRO KONCOVÉ UŽIVATELE

KOMFORT

- ochrana proti slunci
- radiové dálkové ovládání io
- přesná mezipoloha «MY»

OCHRANA

- bezdrátová komunikace s větrným čidlem

HLAVNÍ FUNKCE A PŘEDNOSTI PRODUKTU

- přesná mezipoloha «MY»
- variabilní nastavení koncových poloh dálkovým ovladačem
- nouzové ovládání klikou

MARKÝZY & SCREENY

INTERIÉR

VÝHODY PRO PROFESIONÁLY

- variabilní nastavení koncových poloh dálk. ovladačem

SOUVISEJÍCÍ PRODUKTY

- **TaHoma** - řídicí jednotka TaHoma umožňuje ovládat zařízení Somfy a dalších výrobců v domě přes internet (tablet/smartphone)



- **Eolis io** - větrné čidlo



VRATA A BRÁNY

OVLADACE

Technické údaje

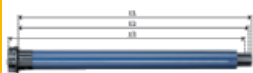

Objednáací číslo	imenovitý krouticí moment (Nm)	imenovitě otáčky (ot/min)	imenovitě napětí (V)	knitoččet (Hz)	imenovitý příkon (W)	imenovitý proud (A)	max. doba nepře- tržitého chodu (min)	stupeň krytí	stupeň ochrany	hmotnost (kg)	rozměr L1 (mm)	rozměr L2 + 3mm (mm)	převod nouzové kliky	barva kabelu	délka kabelu (m)
1113267	20	17	230	50	160	0,75	4	IP44	tř. I	2,70	696	684	1/29	bílá	3
1115271	30	17	230	50	240	1,10	4	IP44	tř. I	3,10	696	684	1/29	bílá	3
1117286	40	12	230	50	240	1,10	4	IP44	tř. I	3,10	696	684	1/29	bílá	3
1118213	50	12	230	50	240	1,10	4	IP44	tř. I	3,10	696	684	1/29	bílá	3

PŘÍSLUŠENSTVÍ

Popis výrobku

Popis výrobku	Reference	EUR bez DPH	Balení	Záruka (měsíce)	Určení
SUNEA 50 CSI (NHK) IO 20/17	1113267	404,44	1	60	PRO
SUNEA 50 CSI (NHK) IO 30/17	1115271	437,66	3	60	PRO
SUNEA 50 CSI (NHK) IO 40/12	1117286	445,77	3	60	PRO
SUNEA 50 CSI (NHK) IO 50/12	1118213	475,54	1	60	PRO
Uložení pro SUNEA NHK RTS/io	9015801	9,68	1	60	PRO

OBJEKTOVÉ ŘÍZENÍ

Návod ke stažení ZDE





Sunea screen 40 io

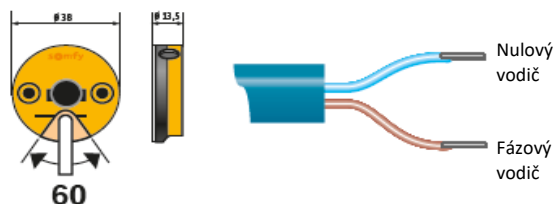

VLASTNOSTI A OBLAST POUŽITÍ

- pro fasádní markýzy s výklopnými rameny, látkové screeny a volány
- pro hřídel min. Ø 40 mm
- variabilní nastavení koncových poloh
- bezdrátová komunikace se senzory
- napínací impuls
- povolovací impuls
- rozpoznání překážky
- detekce přetížení motoru (zablokování hřídele)
- velmi tichý rozjezd a dojezd (nová pružinová brzda)
- kompatibilní s TaHoma a Connexoon

ŽALUZIE

ROLETY

Pohon pro fasádní markýzy s výklopnými rameny, látkové screeny a volány s integrovaným přijímačem io se zpětnou vazbou připravený pro plnohodnotné připojení do chytré domácnosti Somfy

VÝHODY PRO KONCOVÉ UŽIVATELE

KOMFORT

- ochrana proti slunci, řízení prostupu světla a teploty
- radiové dálkové ovládání
- přesná mezipoloha «MY»
- plná kompatibilita se sluneční a větrnou automatikou

OCHRANA

- rozpoznání nárazu na překážku ve směru dolů
- elektronická detekce přetížení motoru (zablokování hřídele)

HLAVNÍ FUNKCE A PŘEDNOSTI PRODUKTU

- přesná **mezipoloha «MY»**
- variabilní **nastavení koncových poloh** dálkovým ovladačem
- **rozpoznání překážky** ve směru dolů
- **automatická kompenzace délky látky**
- **perfektní dovření** (kazety nebo boxu)
- **napínací impuls** (pohon po dosažení dolní konc. polohy reverzuje a vypne látku)
- **povolovací impuls** (pohon při dosažení horní konc. polohy povolí brzdu a uvolní látku -> prodl. životnosti)

MARKÝZY & SCREENY

INTERIÉR

VÝHODY PRO PROFESIONÁLY

- **variabilní nastavení koncových poloh** dálk. ovladačem (poloautomatické nebo pevné)
- **napínací impuls** -> automatická kompenzace délky látky (záruka konstantního napnutí látky i po mnoha letech)
- **perfektní dovření** (kazety nebo boxu)
- nastavitelná četnost přizpůsobování v horní koncové poloze - 3 úrovně (Set&Go)
- **vysoká přesnost nastavení koncových poloh: < 5 mm**
- **ochrana proti zablokování hřídele**

SOUVISEJÍCÍ PRODUKTY

- **TaHoma** - řídicí jednotka TaHoma umožňuje ovládat zařízení Somfy a dalších výrobců v domě přes internet (tablet/smartphone)



- **Nina** - centrální dálkový ovladač s dotykovým displej funkcí ovládání pohybem



- **Set&Go** - nástroj pro profesionály pro maximální usnadnění nastavení, personalizaci a servis

VRATA A BRÁNY

OVLADAČE

Technické údaje

Objednací číslo	jmenovitý krouťací moment (Nm)	jmenovitá otáčky (ot/min)	jmenovité napětí (V)	kmitočet (Hz)	jmenovitý příkon (W)	jmenovitý proud (A)	max. doba nepřetržitého chodu (min)	stupeň krytí	stupeň ochrany	hmotnost (kg)	rozměr L1 (mm)	rozměr L2 + 3mm (mm)	rozměr L3 (mm)	barva kabelu	délka kabelu (m)
1025120	3	30	230	50	90	0,42	4	IP44	tř. II	1,05	497	473	510	bílá	5
1025124	4	16	230	50	80	0,39	4	IP44	tř. II	0,85	462	438	475	bílá	5
1025127	9	16	230	50	110	0,52	4	IP44	tř. II	1,15	497	473	510	bílá	5
1025131	13	10	230	50	110	0,52	4	IP44	tř. II	1,15	497	473	510	bílá	5

Popis výrobku

Popis výrobku	Reference	EUR bez DPH	Balení	Záruka (měsíce)	Určení
Sunea Screen 40 io 3/30	1025120	284,87	3	60	PRO
Sunea Screen 40 io 4/16	1025124	262,61	3	60	PRO
Sunea Screen 40 io 9/16	1025127	279,96	3	60	PRO
Sunea Screen 40 io 13/10	1025131	284,87	3	60	PRO

PŘÍSLUŠENSTVÍ

OBJEKTOVÉ ŘÍZENÍ

Návod ke stažení ZDE





Sunilus screen 50 io

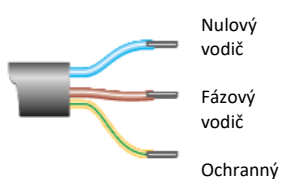
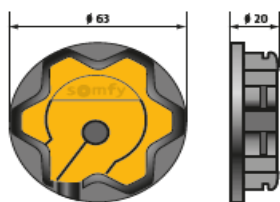

VLASTNOSTI A OBLAST POUŽITÍ

- pro všechny typy vertikálních látkových clon bez kazety
- pro hřídel min. Ø 50 mm
- kompatibilní s TaHoma a Connexoon

ŽALUZIE

ROLETY

Pohon pro všechny typy vertikálních látkových clon bez kazety s integrovaným přijímačem io se zpětnou vazbou připravený pro plnohodnotné připojení do chytré domácnosti Somfy

VÝHODY PRO KONCOVÉ UŽIVATELE

KOMFORT

- ochrana proti slunci, řízení prostupu světla a teploty
- radiové dálkové ovládání
- přesná mezipoloha «MY»

OCHRANA

- možnost připojení sluneční a větrné automatiky
- detekce přetížení motoru (zablokování hřídele)

HLAVNÍ FUNKCE A PŘEDNOSTI PRODUKTU

- přesná mezipoloha «MY»
- nastavení pevných koncových poloh
- bezdrátová komunikace s čidly
- detekce přetížení motoru (zablokování hřídele)

MARKYZY & SCREENY

INTERIÉR

VÝHODY PRO PROFESIONÁLY

- nastavení pevných koncových poloh dálkovým ovladačem nebo Set&Go
- snadné nastavení a personalizace na místě instalace se Set&Go
- integrovaný přijímač dálkového ovládání io
- ochrana proti zablokování hřídele
- výměnný přívodní kabel s konektorem u hlavy pohonu

SOUVISEJÍCÍ PRODUKTY

- **TaHoma** - řídicí jednotka TaHoma umožňuje ovládat zařízení Somfy a dalších výrobců v domě přes internet (tablet/smartphone)



- **Nina** - centrální dálkový ovladač s dotykovým displejem a funkcí ovládání pohybem



- **Set&Go** - nástroj pro profesionály pro maximální usnadnění nastavení, personalizaci a servis

VRATA A BRÁNY

OVLADAČE

Technické údaje



Objednáací číslo	jmennovitý krouticí moment (Nm)	jmennovitý otáčky (ot/min)	jmennovitě napětí (V)	kmitočet (Hz)	jmennovitý příkon (W)	jmennovitý proud (A)	max. doba nepřetržitého chodu (min)	stupeň krytí (IP)	stupeň ochrany (tř. I)	hmotnost (kg)	rozměr L1 (mm)	rozměr L2 + 3mm (mm)	rozměr L3 (mm)	barva kabelu	délka kabelu (m)
1032959	6	17	230	50	90	0,45	4	IP44	tř. I	1,85	605	590	613	bílá	5
1037857	10	17	230	50	120	0,50	4	IP44	tř. I	1,99	655	640	663	bílá	5
1039815	15	17	230	50	140	0,65	4	IP44	tř. I	2,12	655	640	663	bílá	5

PŘÍSLUŠENSTVÍ

OBJEKTOVÉ ŘÍZENÍ

Popis výrobku

Popis výrobku	Reference	EUR bez DPH	Balení	Záruka (měsíce)	Určení
Sunilus screen 50 io 6/17	1032959	209,18	4	60	PRO
Sunilus screen 50 io 10/17	1037857	231,44	4	60	PRO
Sunilus screen 50 io 15/17	1039815	253,70	4	60	PRO

Návod ke stažení ZDE





Sunilus 50/60 io

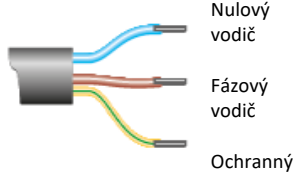

VLASTNOSTI A OBLAST POUŽITÍ

- standardní screeny, standardní markýzy bez kazety
- pro hřídel min. Ø 50 mm / Ø 63 mm
- **pevné nastavení koncových poloh**
- **detekce přetížení motoru** (zablokování hřídele)
- **kompatibilní s TaHoma a Connexoon**

ŽALUZIE

ROLETY

Pohon pro standardní markýzy s integr. přijímačem io se zpětnou vazbou připravený pro plnohodnotné připojení do chytré domácnosti Somfy

VÝHODY PRO KONCOVÉ UŽIVATELE

KOMFORT

- ochrana proti slunci, řízení prostupu světla a teploty
- rádiové dálkové ovládání
- přesná mezipoloha «MY»

OCHRANA

- možnost připojení sluneční a větrné automatiky
- detekce přetížení motoru (zablokování hřídele)

MARKÝZY & SCREENY

INTERIÉR

HLAVNÍ FUNKCE A PŘEDNOSTI PRODUKTU

- přesná **mezipoloha «MY»**
- **bezdrátová komunikace s čidly**

VÝHODY PRO PROFESIONÁLY

- **pouze pevné nastavení koncových poloh dálkovým ovladačem**
- integrovaný přijímač dálkového ovládání io
- **ochrana proti zablokování hřídele**
- **výměnný přívodní kabel s konektorem** u hlavy pohonu

VRATA A BRÁNY

OVLADAČE

SOUVISEJÍCÍ PRODUKTY

- **TaHoma** - řídicí jednotka TaHoma umožňuje ovládat zařízení Somfy a dalších výrobců v domě přes internet (tablet/smartphone)
- **Nina** - centrální dálkový ovladač s dotykovým disp. funkcí ovládání pohybem
- **Set&Go** - nástroj pro profesionály pro maximální usnadnění nastavení, personalizaci a servis

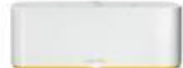

Technické údaje

Objednáací číslo	imenovitý krouticí moment (Nm)	imenovitě otáčky (ot/min)	imenovitě napětí (V)	kmitočet (Hz)	imenovitý příkon (W)	imenovitý proud (A)	max. doba nepřetržitého chodu (min)	stupeň krytí (IP)	stupeň ochrany (tř.)	hmotnost (kg)	rozměr L1 (mm)	rozměr L2 + 3mm (mm)	rozměr L3 (mm)	barva kabelu	délka kabelu (m)
1049728	40	17	230	50	270	1,20	4	IP44	tř. I	2,85	745	753	753	bílá	5
1161184	55	17	230	50	290	1,50	4	IP44	tř. I	4,18	734	717	740	bílá	5

PŘÍSLUŠENSTVÍ

OBJEKTOVÉ ŘÍZENÍ

Popis výrobku	Reference	EUR bez DPH	Balení	Záruka (měsíce)	Určení
Sunilus 50 io 40/17	1049728	329,37	4	60	PRO
Sunilus 60 io 55/17	1161184	342,71	1	60	PRO

Návod ke stažení ZDE





Pergola 50/60 RGS io



Určeno pro kolejnicové systémy, zimní zahrady nebo pergoly se zámkem.

Připraveno pro Somfy Smarthome

Kompatibilní s širokou škálou dálkových ovladačů Somfy io

Kompatibilní s řadou senzorů Somfy io (Sunis, Eolis, Soliris, Ondeis)

Unikátní nabídka Somfy, která chrání vaše pergoly s kolejnicovým vedením po mnoho let.

Připraveno pro Somfy smart home

VÝHODY PRO KONCOVÉ UŽIVATELE

Automatická kompenzace délky látky - funkce kontrolního nastavení. Zaručuje konstantní projekci i po několika letech.

Povolovací impuls - funkce pro prodloužení životnosti látky v návínu. Po uzavření kazety, dojde k uvolnění brzdy pohonu, tak aby došlo k uvolnění látky. Látko není napnutá "ve stresu".

Detekce přimrznutí - Motor se zastaví, pokud je zjištěno abnormální tření v důsledku vniknutí ledu do kolejnic.

HLAVNÍ FUNKCE A PŘEDNOSTI PRODUKTU

Funkce zámků - pergola vybavená funkcí zámků v dolní koncové poloze s automatickým nebo ručním zamykáním a následně nastavením napnutí látky.

Napídací impuls - po jakémkoli pohybu dolů krátce obrátí otáčky motoru, aby bylo zaručeno, že tkanina zůstane dokonale napnutá. Zpětná rotace motoru je nastavitelná.

Funkce Síla dovření - Tato funkce umožňuje nastavit sílu dovření kazety u kazetových markýz ve třech úrovních (vysoká / střední / nízká). Chrání tak mechanismus a omezí namáhání látky.

VÝHODY PRO PROFESIONÁLY

Nastavení : Manuální a poloautomatický režim

Detekce poruchy koncového produktu (přetržení řemene, abnormální tření...)

Motor se zastaví, pokud je detekováno abnormální tření - Nastavitelná prahová hodnota.

TaHoma PRO - podpora instalačních techniků krok za krokem od posouzení proveditelnosti až po instalaci.

Vzdálený dohled - Software Serv-e-Go umožňuje vzdálenou diagnostiku, potřebnou k odstranění závad a k určení, jaký servis je potřeba.

SOUVISEJÍCÍ PRODUKTY

TaHoma - řídicí jednotka TaHoma umožňuje ovládat zařízení Somfy prostřednictvím mobilního telefonu aplikace (tablet/chytrý telefon)

Řada dálkového ovládání Situo - snadné a jednoduché ovládání jednoho až pěti zařízení nebo skupin zařízení

Venkovní ovladač io - montáž na stěnu, napájení z baterie ovladač pro venkovní použití (IP44)

Řada Sunis II io / Eolis - komfortní a bezpečnostní senzory



Technické údaje

Reference	Imenovitý kroučicí moment (Nm)	Imenovitá otáčky (ot/min)	Imenovitá napětí (V)	Imenovitá frekvence (Hz)	Imenovitá spotřeba (W)	Imenovitý příkon (W)	Imenovitý proud (A)	Provozní teplota (°C)	max. doba nepřetržitého chodu (min)	stupeň krytí	stupeň ochrany	Hmotnost (kg)	rozměr L1 (mm)	rozměr L2 ±1 (mm)	rozměr L3 max (mm)
1245598	25	17	230 V AC	50 Hz	< 0,5W	170	0,8	-10 + 50	4	IP 44	tř. I	2,34	605	590	613
1245596	35	17	230 V AC	50 Hz	< 0,5W	240	0,8	-10 + 50	4	IP 44	tř. I	2,34	655	640	663
1245593	40	17	230 V AC	50 Hz	< 0,5W	270	0,8	-10 + 50	4	IP 44	tř. I	2,34	675	660	683
1245591	50	12	230 V AC	50 Hz	< 0,5W	240	0,8	-10 + 50	4	IP 44	tř. I	2,34	655	660	663
1245587	55	17	230 V AC	50 Hz	< 0,5W	290	1,5	-10 + 50	4	IP 44	tř. I	2,34	734	717	740
1245588	85	17	230 V AC	50 Hz	< 0,5W	450	2,1	-10 + 50	4	IP 44	tř. I	2,34	734	717	740
1245589	120	12	230 V AC	50 Hz	< 0,5W	400	2,1	-10 + 50	4	IP 44	tř. I	2,34	734	717	740

Popis výrobku

Popis výrobku	Reference	EUR bez DPH	Balení	Záruka (měsíce)	Určení
PERGOLA 50 IO RGS 25/17 RRF 3M	1245598	333,30	5	60	PRO
PERGOLA 50 io RGS 35/17 RRF3M	1245596	365,62	5	60	PRO
PERGOLA 50 IO RGS 35/17 WO CAB	1245595	348,45	132	60	PRO
PERGOLA 50 IO RGS 40/17 RRF3M	1245593	383,80	5	60	PRO
PERGOLA 50 IO RGS 40/17 WO CAB	1245592	365,62	132	60	PRO
PERGOLA 50 IO RGS 50/12 WO CAB	1245591	363,60	132	60	PRO
PERGOLA 60 IO RGS 55/17 RRF3M	1245587	383,80	4	60	PRO
PERGOLA 60 IO RGS 85/17 RRF3M	1245588	463,59	4	60	PRO
PERGOLA 60 IO RGS 120/12 RRF3M	1245589	545,40	4	60	PRO

*reference označené "WO CAB" značí, že motor je dodáván bez kabelu

Návod ke stažení ZDE



ŽALUZIE

ROLETY

MARKÝZY & SCREENY

INTERIÉR

VRATA A BRÁNY

OVLAĐAČE

PŘÍSLUŠENSTVÍ

OBJEKTOVÉ ŘÍZENÍ



Pergola 50/60 io

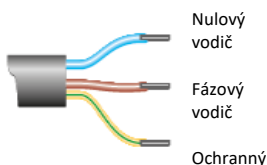

VLASTNOSTI A OBLAST POUŽITÍ

- pro všechny typy pergol
- pro hřidel min. \varnothing 50 mm / \varnothing 63 mm
- kompatibilní s TaHoma a Connexoon (Terrace)

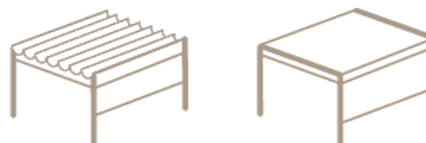

ŽALUZIE

ROLETY

Pohon pro všechny typy pergol s integrovaným přijímačem io se zpětnou vazbou připravený pro plnohodnotné připojení do chytré domácnosti Somfy

VÝHODY PRO KONCOVÉ UŽIVATELE

KOMFORT

- ochrana proti slunci, řízení prostupu světla a teploty
- radiové dálkové ovládání
- přesná mezipoloha «MY»
- perfektní napnutí látky
- možnost ovládání pergoly, osvětlení apod. jedním ovladačem

OCHRANA

- možnost připojení sluneční a větrné automatiky

HLAVNÍ FUNKCE A PŘEDNOSTI PRODUKTU

- přesná mezipoloha «MY»
- bezdrátová komunikace s čidly
- perfektní napnutí látky po celou dobu životnosti
- variabilní nastavení koncových poloh dálkovým ovladačem



MARKYTY & SCREENY

INTERIÉR

VÝHODY PRO PROFESIONÁLY

- variabilní nastavení koncových poloh dálk. ovladačem (automatické, poloautomatické, pevné)
- 1 řešení kompatibilní s různými pergolovými systémy
- \varnothing 50 & 60 mm a 2 rychlosti (17/12 ot.)
- jakmile je látka napnutá, elektronika okamžitě zastaví motor (lze nastavit ve 3 úrovních dle typu pergoly)
- v případě rozpoznání překážky při rozvíjení nebo navíjení se motor okamžitě zastaví
- snadné nastavení na místě instalace se Set&Go
- integrovaný přijímač dálkového ovládání io
- výměnný přívodní kabel s konektorem u hlavy pohonu

SOUVISEJÍCÍ PRODUKTY

- TaHoma - řídicí jednotka TaHoma umožňuje ovládat zařízení Somfy a dalších výrobců v domě přes internet (tablet/smartphone)



- Nina - centrální dálkový ovladač s dotykovým displejem a funkcí ovládání pohybem



- Set&Go - nástroj pro profesionály pro maximální usnadnění nastavení, personalizaci a servis

VRATA A BRÁNY

OVLAĐAČE

Technické údaje



Objednací číslo	imenovitý krouticí moment (Nm)	imenovitá otáčky (ot/min)	imenovitá napětí (V)	kmitočet (Hz)	imenovitý příkon (W)	imenovitý proud (A)	max. doba nepřetržitého chodu (min)	stupeň krytí (IP)	stupeň ochrany (tř.)	hmotnost (kg)	rozměr L1 (mm)	rozměr L2 + 3mm (mm)	rozměr L3 (mm)	barva kabelu	délka kabelu (m)
1041854	20	17	230	50	160	0,75	4	IP44	tř. I	2,22	655	640	660	bílá	5
1045659	30	17	230	50	240	1,10	4	IP44	tř. I	2,75	675	660	680	bílá	5
1049752	40	17	230	50	270	1,20	4	IP44	tř. I	2,85	745	730	750	bílá	5
1165176	85	17	230	50	400	2,10	4	IP44	tř. I	4,70	733	718	738	bílá	5
1167193	120	12	230	50	400	2,10	4	IP44	tř. I	5,00	733	718	738	bílá	3

Popis výrobku

Popis výrobku	Reference	EUR bez DPH	Balení	Záruka (měsíce)	Určení
\varnothing 50 mm	Pergola 50 io 20/17	1041854	301,33	4	60
	Pergola 50 io 30/17	1045659	321,35	4	60
	Pergola 50 io 40/17	1049752	353,84	4	60
\varnothing 60 mm	Pergola 60 io 85/17	1165176	422,39	4	60
	Pergola 60 io 120/12	1167193	503,26	1	60

PŘÍSLUŠENSTVÍ

OBJEKTOVÉ ŘÍZENÍ

Návod ke stažení ZDE





Pergola Control unit 2021 a pohon Pergola Tilt 24V 150mm



VLASTNOSTI A OBLAST POUŽITÍ

- určeno speciálně pro bioklimatické pergoly
- kompatibilní se všemi druhy povětrnostních čidel
- kompatibilní s TaHoma a Connexoon (Terrace)



Řídicí jednotka a pohon pro bioklimatické pergoly s naklápěním a uzavíráním lamel s integrovaným přijímačem io se zpětnou vazbou pro plnohodnotné připojení do chytré domácnosti Somfy

VÝHODY PRO KONCOVÉ UŽIVATELE

KOMFORT

- ochrana proti slunci, řízení prostupu světla a teploty
- radiové dálkové ovládání
- přesná mezipoloha «MY»
- možnost ovládání pergoly, bočních screenů, osvětlení hudby apod. jedním dálkovým ovladačem

OCHRANA

- detekce překážek (při použití s řídicí jednotkou)
- možnost připojení povětrnostních čidel bezdrátových (io) nebo drátových (24V): slunce, vítr, déšť, sníh, teplota

HLAVNÍ FUNKCE A PŘEDNOSTI PRODUKTU

- přesná mezipoloha «MY»
- bezdrátová komunikace s čidly
- detekce překážek (pouze při použití pohonu s řídicí jednotkou Control Unit io)
- 100 % kompatibilní s radiovým protokolem io
- 100 % kompatibilita s TaHoma a Connexoon Terrace
- 100 % kompatibilní s povětrnostními čidly (io/Ondeis 24V)



VÝHODY PRO PROFESIONÁLY

- přizpůsobení polohy motoru: v nabídce 2 různé polohy osy (0°, 90°)
- kompletní řešení s řídicí jednotkou Pergola Tilt io+: všechna povětrnostní čidla + výběr ovladačů
- mechanické koncové polohy (přímo na motoru díky integrovaným mikrosproáčkům)
- možnost synchronizace 2 motorů
- možnost propojení s chytrou domácností: kompatibilní s Connexoon Terrace & TaHoma
- provozní teplota: -10°C až +60°C

SOUVISEJÍCÍ PRODUKTY

- TaHoma - řídicí jednotka TaHoma umožňuje ovládat zařízení Somfy a dalších výrobců v domě přes internet (tablet/smartphone)



- Nina - centrální dálkový ovladač s dotykovým displejem a s funkcí ovládání pohybem



Technické údaje



Objednací číslo	tlačná síla (N)	rychlost (bez zátěže) (mm/sek.)	rychlost (plná zátěž) (mm/sek.)	jmenovitě napětí (V)	jmenovitý proud (A)	max. doba nepřetržitého chodu (min)	stupeň krytí	stupeň ochrany	délka výsuvu (mm)	délka (mm)	délka s výsuvem (mm)	výška x šířka (mm)	barva kabelu	délka kabelu (m)
1230032	2500	3,4	2,8	24	3,0	6	IP66	tř. III	150	290	440	78 x 53	černá	1,5
1230034	2500	3,4	2,8	24	3,0	6	IP66	tř. III	150	290	440	78 x 53	černá	1,5
1870814	řídící jednotka			24	3,0	-	IP55	-	-	185	-	80 x 45	-	-

Popis výrobku

Popis výrobku	Reference	EUR bez DPH	Balení	Záruka (měsíce)	Určení
Pergola tilt 24V 150MM 0	1230032	440,64	120	60	PRO
Control Unit Pergola 2021 Louver	1870814	329,43	1	60	PRO

* Řídicí jednotka neobsahuje externí zdroj 24V

Návod ke stažení ZDE



ŽALUZIE

ROLETY

MARKÝZY & SCREENY

INTERIÉR

VRATA A BRÁNY

OVLADAČE

PŘÍSLUŠENSTVÍ

OBJEKTOVÉ ŘÍZENÍ



Pergola Control unit 2021 a pohon Pergola Tilt 24V 300mm



VLASTNOSTI A OBLAST POUŽITÍ

- určeno speciálně pro **bioklimatické pergoly**
- kompatibilní s **vybranými druhy povětrnostních čidel**
- kompatibilní s **TaHoma a Connexoon (Terrace)**



ŽALUZIE

ROLETY

MARKÝZY & SCREENY

INTERIÉR

VRATA A BRÁNY

OVLADAČE

PŘÍSLUŠENSTVÍ

OBJEKTOVÉ ŘÍZENÍ

Řídicí jednotka a pohon pro bioklimatické pergoly s naklápěním a uzavíráním lamel s integrovaným přijímačem io se zpětnou vazbou pro plnohodnotné připojení do chytré domácnosti Somfy

VÝHODY PRO KONCOVÉ UŽIVATELE

KOMFORT

- ochrana proti slunci, řízení prostupu světla a teploty
- radiové dálkové ovládání
- přesná mezipoloha «MY»
- možnost ovládání pergoly, bočních screenů, osvětlení hudby apod. jedním dálkovým ovladačem

OCHRANA

- detekce překážek (při použití s řídicí jednotkou)
- možnost připojení povětrnostních čidel Sunis Wirefree II, Eolis io, Eolis Wirefree io, Ondeis 24V

HLAVNÍ FUNKCE A PŘEDNOSTI PRODUKTU

- přesná **mezipoloha «MY»**
- **bezdrátová komunikace s čidly**
- **detekce překážek** (pouze při použití pohonu s řídicí jednotkou Control Unit io)
- **100 % kompatibilní s radiovým protokolem io**
- **100 % kompatibilní se screeny**
- **100 % kompatibilita s TaHoma a Connexoon Terrace**



VÝHODY PRO PROFESIONÁLY

- přizpůsobení polohy motoru: v nabídce **2 různé polohy osy (0°, 90°)**
- **kompletní řešení s řídicí jednotkou Pergola Tilt io: vybraná povětrnostní čidla + výběr ovladačů**
- elektronicky nastavitelná koncová poloha
- možnost synchronizace 2 motorů
- možnost propojení s chytrou domácností: kompatibilní s Connexoon Terrace & TaHoma
- provozní teplota: -10°C až +60°C

SOUVISEJÍCÍ PRODUKTY

- **TaHoma** - řídicí jednotka TaHoma umožňuje ovládat zařízení Somfy a dalších výrobců v domě přes internet (tablet/smartphone)



- **Nina** - centrální dálkový ovladač s dotykovým displejem a s funkcí ovládání pohybem



Technické údaje



Objednáací číslo	tlačná síla (N)	rychlost (bez zátěže) (mm/sek.)	rychlost (plná zátěž) (mm/sek.)	imennové napětí (V)	imennový proud (A)	max. doba nepřetržitého chodu (min)	stupeň krytí	stupeň ochrany	délka výsuvu (mm)	délka (mm)	délka s výsuvem (mm)	výška x šířka (mm)	barva kabelu	délka kabelu (m)
1240262	1500	-	6	24	3,0	6	IP66	tř. III	300	441	741	80x45	černá	1,5
1870814	-	-	-	24	3,0	-	IP65	-	-	185	-	80 x 45	-	-

Popis výrobku	Reference	EUR bez DPH	Balení	Záruka (měsíce)	Určení
Pergola tilt 24V 300mm 0°	1240262	621,38	1	60	PRO
Control Unit Pergola 2021 Louver	1870814	329,43	1	60	PRO

* Řídicí jednotka neobsahuje externí zdroj 24V

Návod ke stažení ZDE





Sunea 40 DC RTS



VLASTNOSTI A OBLAST POUŽITÍ

- standardní screeny a markýzy, markýzolety
- variabilní nastavení koncových poloh
- bezdrátová komunikace se senzory
- napívací impuls
- povolovací impuls
- automatické dopnutí látky
- kompatibilní s TaHoma

Spolehlivý pohon vhodný pro standardní screeny a markýzy s pokročilými funkcemi a externím solárním panelem, integrovaným přijímačem dálkového ovládání a rychlou a snadnou instalací

VÝHODY PRO KONCOVÉ UŽIVATELE

KOMFORT

- ochrana proti slunci bez nutné kabeláže
- radiové dálkové ovládání
- přesná mezipoloha «MY»

OCHRANA

- automatické napínání látky
- možnost připojení sluneční a větrné automatiky
- povolovací impuls (ochrana látky)

Záruka 5 let na motor a 7 let na baterii a solární panel

HLAVNÍ FUNKCE A PŘEDNOSTI PRODUKTU

- přesná **mezipoloha «MY»**
- variabilní **nastavení koncových poloh** dálkovým ovladačem
- 3 volitelné úrovně síly dovoření
- **napívací impuls**
- **povolovací impuls**
- automatická kompenzace délky látky

VÝHODY PRO PROFESIONÁLY

- variabilní **nastavení koncových poloh** dálk. ovladačem (horní koncová poloha automaticky nebo manuálně, dolní koncová poloha manuálně dálkovým ovladačem)
- **napívací impuls** -> automatická kompenzace délky látky (záruka konstantního napnutí látky i po mnoha letech)
- pokročilé funkce pro přizpůsobení pohonu danému typu markýzy nebo screenu
- **ochrana proti zablokování hřídele**
- **solární panel a baterie shodná s Oximo WF RTS**

SOUVISEJÍCÍ PRODUKTY

- **TaHoma** - řídicí jednotka TaHoma umožňuje ovládat zařízení Somfy a dalších výrobců v domě přes internet (tablet/smartphone)

- **Situo RTS** - přenosný lokální ovladač pro ovládání RTS pohonů, mikromodulů a dalších zařízení

- **Eolis, Soliris, Eolis 3D** - větrná a sluneční čidla RTS

Technické údaje

Objednávací číslo	jmennovitý krouticí moment (Nm)	jmennovitá otáčky (ot/min)	jmennovitá napětí (V)	kmitočet (Hz)	jmennovitý příkon (W)	jmennovitý proud (A)	max. doba nepřetržitého chodu (min)	stupeň krytí	stupeň ochrany	hmotnost (kg)	rozměr L1 (mm)	rozměr L2 + 3mm (mm)	rozměr L3 (mm)	barva kabelu k baterii a panelu	délka kabelu (m)
1025055	6	18	12	X	24	2,00	4	IP44	II	0,80	457	433	470	černá	1
1025056	10	12	12	X	32	2,60	4	IP44	II	0,80	457	433	470	černá	1

Popis výrobku

Popis výrobku	Reference	EUR bez DPH	Balení	Záruka (měsíce)	Určení
SUNEA 40 6/18 RTS DC	1025055	326,07	12	60	PRO
SUNEA 40 6/18 RTS DC SOLAR KIT	1241478	592,97	1	60	PRO
SUNEA 40 10/12 RTS DC	1025056	354,89	12	60	PRO
SUNEA 40 10/12 RTS DC Sol.kit.	1241479	614,06	1	60	PRO
3.2W SolarPanel Ox/Sun Šroub	9019219	92,12	1	84	PRO
Držák solárního panelu pro montáž na stěnu	9019791	10,68	1	60	PRO
Prodlužovací kabel k solárnímu panelu 5 m	9019722	16,95	1	60	PRO
Baterie k solárnímu panelu NiMH, 12V, 2200mAh	9021207	147,54	1	84	PRO
 NIMH nabíječka baterií	9028028	90,90	1	60	PRO

* KIT obsahuje pohon, baterii, Y kabel a solární panel

Návod ke stažení ZDE





Altus 40 RTS



VLASTNOSTI A OBLAST POUŽITÍ

- pro markýzy i rolety
- pro hřídel min. Ø 40 x 1 mm

ŽALUZIE

ROLETY

Pohon pro markýzy a rolety s integrovaným přijímačem dálkového ovládání RTS

VÝHODY PRO KONCOVÉ UŽIVATELE

KOMFORT

- ochrana proti slunci
- radiové dálkové ovládání RTS
- přesná mezipoloha «MY»

OCHRANA

- bezdrátová komunikace s větrným čidlem

HLAVNÍ FUNKCE A PŘEDNOSTI PRODUKTU

- přesná mezipoloha «MY»
- variabilní nastavení koncových poloh dálkovým ovladačem
- ochrana pohonu při zablokování hřídele

MARKÝZY & SCREENY

INTERIÉR

VÝHODY PRO PROFESIONÁLY

- variabilní nastavení koncových poloh dálk. ovladačem
- ochrana pohonu při zablokování hřídele

SOUVISEJÍCÍ PRODUKTY

- **TaHoma** - řídicí jednotka TaHoma umožňuje ovládat zařízení Somfy a dalších výrobců v domě přes internet (tablet/smartphone)
- **Eolis RTS** - větrné čidlo



VRATA A BRÁNY

OVLADAČE

PŘÍSLUŠENSTVÍ

OBJEKTOVÉ ŘÍZENÍ

Technické údaje

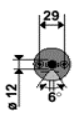
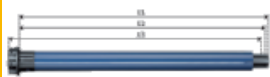

Objednací číslo	jmennovitý krouticí moment (Nm)	jmennovitá otáčky (ot/min)	jmennovitá napětí (V)	kmitočet (Hz)	jmennovitý příkon (W)	jmennovitý proud (A)	max. doba nepřetržitého chodu (min)	stupeň krytí (IP)	stupeň ochrany (tř.)	hmotnost (kg)	rozměr L1 (mm)	rozměr L2 + 3mm (mm)	barva kabelu	délka kabelu (m)
1020124	3	30	230	50	90	0,42	4	IP44	tř. I	1,05	507	483	bílá	3
1021343	4	16	230	50	80	0,39	4	IP44	tř. I	0,85	472	448	bílá	3
1023297	9	16	230	50	110	0,52	4	IP44	tř. I	1,15	507	483	bílá	3
1024179	13	10	230	50	110	0,52	4	IP44	tř. I	1,15	507	483	bílá	3

Popis výrobku

Popis výrobku	Reference	EUR bez DPH	Balení	Záruka (měsíce)	Určení
Altus 40 RTS 3/30	1020124	245,55	10	60	PRO
Altus 40 RTS 4/16	1021343	237,84	5	60	PRO
Altus 40 RTS 9/16	1023297	251,68	10	60	PRO
Altus 40 RTS 13/10	1024179	259,76	5	60	PRO

Návod ke stažení ZDE





Altus 50 a 60 RTS



VLASTNOSTI A OBLAST POUŽITÍ

- pro markýzy i rolety
- pro hřídel min. Ø 50 x 1,5 mm (Altus 50 RTS)
- pro hřídel min. Ø 63 x 1,5 mm (Altus 60 RTS)

Pohon pro markýzy a rolety s integrovaným přijímačem dálkového ovládání RTS

VÝHODY PRO KONCOVÉ UŽIVATELE

KOMFORT

- ochrana proti slunci
- radiové dálkové ovládání RTS
- přesná mezipoloha «MY»

OCHRANA

- bezdrátová komunikace s větrným čidlem

HLAVNÍ FUNKCE A PŘEDNOSTI PRODUKTU

- přesná mezipoloha «MY»
- variabilní nastavení koncových poloh dálkovým ovladačem
- ochrana pohonu při zablokování hřídele

VÝHODY PRO PROFESIONÁLY

- variabilní nastavení koncových poloh dálk. ovladačem
- ochrana pohonu při zablokování hřídele

SOUVISEJÍCÍ PRODUKTY

- **TaHoma** - řídicí jednotka TaHoma umožňuje ovládat zařízení Somfy a dalších výrobců v domě přes internet (tablet/smartphone)



- **Eolis RTS** - větrné čidlo

Technické údaje



Objednací číslo	jmenovitý kroutící moment (Nm)	jmenovité otáčky (ot/min)	jmenovité napětí (V)	kmitočet (Hz)	jmenovitý příkon (W)	jmenovitý proud (A)	max. doba nepřetržitého chodu (min)	stupeň krytí	stupeň ochrany	hmotnost (kg)	rozměr L1 (mm)	rozměr L2 + 3mm (mm)	barva kabelu	délka kabelu (m)
1032448	6	17	230	50	90	0,45	4	IP44	tř. I	1,85	605	590	bílá	3
1037432	10	17	230	50	120	0,50	4	IP44	tř. I	1,99	655	640	bílá	3
1039376	15	17	230	50	140	0,65	4	IP44	tř. I	2,12	655	640	bílá	3
1041389	20	17	230	50	160	0,75	4	IP44	tř. I	2,22	655	640	bílá	3
1043171	25	17	230	50	170	0,80	4	IP44	tř. I	2,34	655	640	bílá	3
1045344	30	17	230	50	240	1,10	4	IP44	tř. I	2,50	675	660	bílá	3
1047226	35	17	230	50	240	1,10	4	IP44	tř. I	2,56	675	660	bílá	3
1049447	40	17	230	50	270	1,20	4	IP44	tř. I	2,85	745	730	bílá	3
1051304	50	12	230	50	240	1,10	4	IP44	tř. I	2,59	675	660	bílá	3
1161117	55	17	230	50	320	1,50	4	IP44	tř. I	4,18	734	717	bílá	3
1163103	70	17	230	50	410	1,90	4	IP44	tř. I	4,50	734	717	bílá	3
1165114	85	17	230	50	450	2,10	4	IP44	tř. I	4,70	734	717	bílá	3
1166047	100	12	230	50	410	1,90	4	IP44	tř. I	4,82	734	717	bílá	3
1167053	120	12	230	50	450	2,10	4	IP44	tř. I	5,03	734	717	bílá	3



Popis výrobku	Reference	EUR bez DPH	Balení	Záruka (měsíce)	Určení
ALTUS 50 RTS 6/17	1032448	222,55	4	60	PRO
ALTUS 50 RTS 10/17	1037432	231,76	4	60	PRO
ALTUS 50 RTS 15/17	1039376	243,26	5	60	PRO
ALTUS 50 RTS 20/17	1041389	262,05	5	60	PRO
ALTUS 50 RTS 30/17	1045344	286,97	4	60	PRO
ALTUS 50 RTS 35/17	1047226	312,30	4	60	PRO
ALTUS 50 RTS 40/17	1049447	325,73	4	60	PRO
ALTUS 50 RTS 50/12	1051304	324,00	4	60	PRO
ALTUS 60 RTS 55/17	1161117	320,34	1	60	PRO
ALTUS 60 RTS 70/17	1163103	380,38	1	60	PRO
Altus 60 RTS 85/17	1165114	391,35	1	60	PRO
ALTUS 60 RTS 100/12	1166047	406,69	4	60	PRO
ALTUS 60 RTS 120/12	1167053	487,27	1	60	PRO

Návod ke stažení ZDE



ŽALUZIE

ROLETY

MARKÝZY & SCREENY

INTERIÉR

VRATA A BRÁNY

OVLADAČE

PŘÍSLUŠENSTVÍ

OBJEKTOVÉ ŘÍZENÍ



Orea 50 a 60 RTS



VLASTNOSTI A OBLAST POUŽITÍ

- pro kazetové markýzy
- pro hřídel min. Ø 50 x 1 mm Orea 50
- pro hřídel min Ø 63 x 1 mm Orea 60

ŽALUZIE

ROLETY

Pohon pro kazetové markýzy s integrovaným přijímačem dálkového ovládání RTS a s funkcí úplného dotažení markýzy do kazety

VÝHODY PRO KONCOVÉ UŽIVATELE

KOMFORT

- ochrana proti slunci
- radiové dálkové ovládání RTS
- přesná mezipoloha «MY»
- funkce úplného dotažení markýzy do kazety

OCHRANA

- bezdrátová komunikace s větrným čidlem

HLAVNÍ FUNKCE A PŘEDNOSTI PRODUKTU

- přesná mezipoloha «MY»
- variabilní nastavení koncových poloh dálkovým ovladačem
- možnost nastavení zpětného chodu pro vypnutí látky v otevřené poloze

MARKÝZY & SCREENY

VÝHODY PRO PROFESIONÁLY

- variabilní nastavení koncových poloh dálk. ovladačem

SOUVISEJÍCÍ PRODUKTY

- TaHoma - řídicí jednotka TaHoma umožňuje ovládat zařízení Somfy a dalších výrobců v domě přes internet (tablet/smartphone)



- Eolis RTS - větrné čidlo



INTERIÉR

VRATA A BRÁNY

Technické údaje



Objednáací číslo	imenovitý krouticí moment (Nm)	imenovitá otáčky (ot/min)	imenovitá napětí (V)	kmitočet (Hz)	imenovitý příkon (W)	imenovitý proud (A)	max. doba nepřetržitého chodu (min)	stupeň krytí (IP)	stupeň ochrany (tř. I)	hmotnost (kg)	rozměr L1 (mm)	rozměr L2 + 3mm (mm)	barva kabelu	délka kabelu (m)
1111099	10	17	230	50	120	0,50	4	IP44	tř. I	1,99	655	640	bílá	3
1113089	20	17	230	50	160	0,75	4	IP44	tř. I	2,22	655	640	bílá	3
1115109	30	17	230	50	240	1,10	4	IP44	tř. I	2,50	675	660	bílá	3
1117118	40	17	230	50	270	1,20	4	IP44	tř. I	2,85	745	730	bílá	3
1118090	50	12	230	50	240	1,10	4	IP44	tř. I	2,59	675	660	bílá	3
1181068	55	17	230	50	320	1,25	4	IP44	tř. I	4,18	734	717	bílá	3
1182050	70	17	230	50	410	1,50	4	IP44	tř. I	4,50	734	717	bílá	3
1183057	85	17	230	50	450	1,80	4	IP44	tř. I	4,70	734	717	bílá	3
1184058	100	12	230	50	410	1,50	4	IP44	tř. I	4,82	734	717	bílá	3
1184063	120	12	230	50	450	1,80	4	IP44	tř. I	5,03	734	717	bílá	3



OVLADAČE

PŘÍSLUŠENSTVÍ

OBJEKTOVÉ ŘÍZENÍ

Popis výrobku	Reference	EUR bez DPH	Balení	Záruka (měsíce)	Určení
Orea 50 RTS 10/17	1111099	255,93	4	60	PRO
OREA 50 RTS 20/17	1113089	285,05	1	60	PRO
Orea 50 RTS 30/17	1115109	308,85	4	60	PRO
Orea 50 RTS 40/17	1117118	344,94	1	60	PRO
OREA 50 RTS 50/12	1118090	338,52	4	60	PRO
OREA 60 RTS 55/17	1181068	331,89	1	60	PRO
OREA 60 RTS 70/17	1182050	381,40	1	60	PRO
Orea 60 RTS 85/17	1183057	414,34	1	60	PRO
Orea 60 RTS 100/12	1184058	402,85	4	60	PRO
Orea 60 RTS 120/12	1184063	483,45	4	60	PRO

Návod ke stažení ZDE





LT 50 NHK RTS



VLASTNOSTI A OBLAST POUŽITÍ

- pohon s nouzovou převodovkou pro ovládání klikou při výpadku napětí
- nastavení koncových poloh tlačítka na hlavě pohonu
- pro hřídel min. \varnothing 50 x 1,5 mm

- 5 let ZÁRUKA

ŽALUZIE

ROLETY

MARKÝZY & SCREENY

INTERIÉR

VRATA A BRÁNY

OVLADAČE

PŘÍSLUŠENSTVÍ

OBJEKTOVÉ ŘÍZENÍ

Spolehlivý pohon pro markýzy s integrovaným přijímačem RTS

VÝHODY PRO KONCOVÉ UŽIVATELE

KOMFORT

- ochrana proti slunci, řízení prostupu světla a teploty
- možnost centrálního ovládání

HLAVNÍ FUNKCE A PŘEDNOSTI PRODUKTU

- nastavení horní a dolní koncové polohy nastavovacími tlačítky na hlavě pohonu
- nouzové ovládání klikou
- možnost uložení dvou mezipoloh

VÝHODY PRO PROFESIONÁLY

- jednoduchá instalace a nastavení koncových poloh nastavovacími tlačítky na hlavě pohonu
- možnost uložení dvou mezipoloh
- bezdrátová komunikace s povětrnostními čidly

SOUVISEJÍCÍ PRODUKTY

- **TaHoma** - řídicí jednotka TaHoma umožňuje ovládat zařízení Somfy a dalších výrobců v domě přes internet (tablet/smartphone)



- **Eolis RTS** - větrné čidlo



Technické údaje

Objednací číslo	jmennovitý kroučící moment (Nm)	jmennovitě otáčky (ot/min)	jmennovitě napětí (V)	kmitočet (Hz)	jmennovitý příkon (W)	max. doba nepřetržitého chodu (min)	stupeň krytí	stupeň ochrany	hmotnost (kg)	rozměr L1 (mm)	rozměr L2 + 3mm (mm)	barva kabelu	délka kabelu (m)	převod nouzové kliky
1037030	10	17	230	50	120	4	IP44	tř. I	2,69	774	759	bílý	1,0	1/27
1041341	20	17	230	50	160	4	IP44	tř. I	2,96	774	759	bílý	1,0	1/27
1045307	30	17	230	50	240	4	IP44	tř. I	3,21	774	759	bílý	1,0	1/27
1049334	40	12	230	50	240	4	IP44	tř. I	3,21	774	759	bílý	1,0	1/27
1051298	50	12	230	50	240	4	IP44	tř. I	3,21	774	759	bílý	1,0	1/27

Popis výrobku

Popis výrobku	Reference	EUR bez DPH	Balení	Záruka (měsíce)	Určení
Jet NHK RTS 10/17	1037030	350,54	3	60	PRO
Meteor NHK RTS 20/17	1041341	359,95	3	60	PRO
Apollo NHK RTS 30/17	1045307	413,79	3	60	PRO
LT Mariner 40/12 NHK RTS	1049334	421,46	3	60	PRO
Vectran NHK RTS 50/12	1051298	449,59	3	60	PRO

Návod ke stažení ZDE





Maestria 50 WT

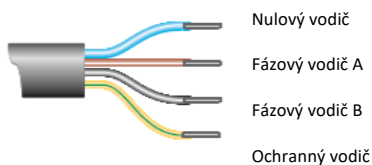
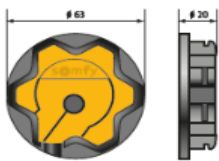

VLASTNOSTI A OBLAST POUŽITÍ

- standardní screeny, ZIP screeny
- pro hřídel min. \varnothing 50 mm
- variabilní nastavení koncových poloh



STANDARDNÍ SCREEN
s lankovým i kolej. vedením



ZIP SCREEN
První Somfy pohon pro toto řešení

Pokročilý kabelově ovládaný pohon vhodný pro všechny typy standardních vertikálních markýz a ZIP screenových látkových řešení bez zámků

VÝHODY PRO KONCOVÉ UŽIVATELE

KOMFORT

- ochrana proti slunci, řízení prostupu světla a teploty
- možnost centrálního ovládání

OCHRANA

- nepřetržitě el. sledování kroutícího momentu pohonu šetří screen a prodlužuje jeho životnost
- rozpoznání nárazu na překážku ve směru nahoru i dolů (pouze pro ZIP screen)
- ochrana rolety proti přimrznutí

HLAVNÍ FUNKCE A PŘEDNOSTI PRODUKTU

- rozpoznání překážky ve směru dolů (pouze u ZIP screen aplikací)
- rozpoznání překážky ve směru nahoru (ochrana proti přimrznutí)
- variabilní nastavení koncových poloh
- **perfektní důvěření** (u boxu)
- **povolovací impuls** (pouze s mechanickým dorazem v horní koncové poloze)

VÝHODY PRO PROFESIONÁLY

- **variabilní nastavení koncových poloh** (automatické, poloautomatické, pevné)
- **samočinné vyrovnání délky rolety**
- **ochrana rolety proti přimrznutí**
- pokročilé funkce pro přizpůsobení pohonu danému typu screenu
- **výměnný přívodní kabel s konektorem** u hlavy pohonu

SOUVISEJÍCÍ PRODUKTY

- **Nastavovací nástroj WT (obj. č.: 9015971)** pro zkoušku běhu a nastavení koncových poloh trubkových pohonů a žaluziových pohonů s vypínačem bez aretace (součástí sady je i redukce na Hirschmann konektor pro žaluziové pohony)



Technické údaje



Objednací číslo	Jmenovitý kroutící moment (Nm)	Jmenovitá otáčky (ot/min)	Jmenovitá napětí (V)	Jmenovitá kmitočet (Hz)	Jmenovitý příkon (W)	Jmenovitý proud (A)	max. doba nepřetržitého chodu (min)	stupeň krytí	stupeň ochrany	Hmotnost (kg)	rozměr L1 (mm)	rozměr L2 + 3mm (mm)	rozměr L3 (mm)	barva kabelu	délka kabelu (m)
1110296	6	17	230	50	90	0,45	4	IP44	tř. I	1,85	555	540	563	bílá	3
1110301	6	32	230	50	120	0,50	4	IP44	tř. I	2,21	605	590	613	šedá	3
1111214	10	17	230	50	120	0,50	4	IP44	tř. I	1,99	555	540	563	bílá	3
1111219	10	32	230	50	160	0,75	4	IP44	tř. I	2,22	605	590	613	šedá	3
1112341	15	17	230	50	140	0,65	4	IP44	tř. I	2,12	605	590	613	bílá	3
1112346	15	32	230	50	240	1,10	4	IP44	tř. I	2,59	655	640	663	šedá	3
1114290	25	17	230	50	170	0,80	4	IP44	tř. I	2,34	605	590	613	bílá	3
1116299	35	17	230	50	240	1,10	4	IP44	tř. I	2,56	655	640	663	bílá	3

Popis výrobku

Popis výrobku	Reference	EUR bez DPH	Balení	Záruka (měsíce)	Určení
Maestria 50 WT 6/17	1110296	203,76	5	60	PRO
Maestria 50 WT 6/32 rychloběž	1110301	203,76	5	60	PRO
Maestria 50 WT 10/17	1111214	225,90	5	60	PRO
Maestria 50 WT 10/32 rychloběž	1111219	225,90	5	60	PRO
Maestria 50 WT 15/17	1112341	239,19	5	60	PRO
Maestria 50 WT 15/32 rychloběž	1112346	243,60	5	60	PRO
Maestria 50 WT 25/17	1114290	259,12	5	60	PRO
Maestria 50 WT 35/17	1116299	283,47	5	60	PRO

Návod ke stažení ZDE



ŽALUZIE

ROLETY

MARKÝZY & SCREENY

INTERIÉR

VRATA A BRÁNY

OVLADAČE

PŘÍSLUŠENSTVÍ

OBJEKTOVÉ ŘÍZENÍ



Orea 50 a 60 WT



VLASTNOSTI A OBLAST POUŽITÍ

- pro kazetové markýzy
- pro hřídel min. \varnothing 50 x 1 mm Orea 50
- pro hřídel min \varnothing 63 x 1 mm Orea 60

Drátový pohon pro kazetové markýzy s funkcí úplného dotažení markýzy do kazety

VÝHODY PRO KONCOVÉ UŽIVATELE

KOMFORT

- ochrana proti slunci
- funkce úplného dotažení markýzy do kazety

HLAVNÍ FUNKCE A PŘEDNOSTI PRODUKTU

- přesná mezipoloha «MY»
- nastavení koncových poloh nastavovacím kabelem
- možnost nastavení zpětného chodu pro vypnutí látky v otevřené poloze

VÝHODY PRO PROFESIONÁLY

- nastavení koncových poloh nastavovacím kabelem
- možnost paralelního zapojení až 3 pohonů

SOUVISEJÍCÍ PRODUKTY

- nastavovací kabel obj. č. 9015971



Technické údaje

Objednací číslo	imenovitý krouticí moment (Nm)	imenovitá otáčky (ot/min)	imenovitá napětí (V)	kmitočet (Hz)	imenovitý příkon (W)	imenovitý proud (A)	max. doba nepřetržitého chodu (min)	stupeň krytí	stupeň ochrany	hmotnost (kg)	rozměr L1 (mm)	rozměr L2 + 3mm (mm)	barva kabelu	délka kabelu (m)
1111107	10	17	230	50	120	0,50	4	IP44	tř. I	1,85	555	540	bílá	3
1113166	20	17	230	50	160	0,75	4	IP44	tř. I	2,15	605	590	bílá	3
1115155	30	17	230	50	240	1,10	4	IP44	tř. I	2,55	655	640	bílá	3
1117163	40	17	230	50	270	1,20	4	IP44	tř. I	2,80	675	660	bílá	3
1118124	50	12	230	50	240	1,10	4	IP44	tř. I	2,75	655	640	bílá	3
1181186	55	17	230	50	320	1,25	4	IP44	tř. I	4,39	734	717	bílá	3
1182159	70	17	230	50	410	1,50	4	IP44	tř. I	4,82	734	717	bílá	3
1183148	85	17	230	50	450	1,80	4	IP44	tř. I	5,03	734	717	bílá	3
1184082	100	12	230	50	410	1,50	4	IP44	tř. I	4,83	734	717	bílá	3
1184085	120	12	230	50	450	1,80	4	IP44	tř. I	4,03	734	717	bílá	3

Popis výrobku

Popis výrobku	Reference	EUR bez DPH	Balení	Záruka (měsíce)	Určení
Orea 50 WT 10/17	1111107	227,79	5	60	PRO
Orea 50 WT 20/17	1113166	254,29	4	60	PRO
Orea 50 WT 30/17	1115155	282,31	4	60	PRO
Orea 50 WT 40/17	1117163	313,65	4	60	PRO
Orea 50 WT 50/12	1118124	315,52	4	60	PRO
Orea 60 WT 55/17	1181186	307,35	1	60	PRO
Orea 60 WT 70/17	1182159	356,62	4	60	PRO
Orea 60 WT 85/17	1183148	392,98	4	60	PRO
Orea 60 WT 100/12	1184082	369,85	4	60	PRO
Orea 60 WT 120/12	1184085	462,34	4	60	PRO

Návod ke stažení ZDE





Mezinárodní společnost s lokální přítomností ve více než **60** zemích světa

7 výrobních závodů napříč kontinenty

Více než **400** výzkumných pracovníků ve vlastních vývojových centrech

50 let společnosti v rodinném vlastnictví

Katalog 2024Q2 - Interiér

Objednávky

Telefon: 273 139 138
E-mail: somfy@somfy.cz

Technické poradenství a reklamace

Telefon: 273 139 137
E-mail: servis.cz@somfy.cz

Platnost od 1. dubna 2024. Dodací podmínky jsou EXW sklad EEDP. Pro dodávky platí Všeobecné obchodní podmínky Somfy v aktuálním znění (www.somfy.cz). Prodávající si vyhrazuje právo změny cen v průběhu roku v případě změny kurzu CZK/EUR od doby vydání ceníku o více než 3%.

!! Termín dodání bude upřesněn v potvrzení případné objednávky !!

Somfy, spol. s r.o., Baawer Office House, Bavorská 2780/2, 155 00, Praha 5



Mezinárodní společnost s lokální přítomností ve více než **60** zemích světa

7 výrobních závodů napříč kontinenty

Více než **400** výzkumných pracovníků ve vlastních vývojových centrech

50 let společnosti v rodinném vlastnictví

Katalog 2024Q2 - Interiér - Trubkové pohony

Objednávky

Telefon: 273 139 138
E-mail: somfy@somfy.cz

Technické poradenství a reklamace

Telefon: 273 139 137
E-mail: servis.cz@somfy.cz

Platnost od 1. dubna 2024. Dodací podmínky jsou EXW sklad EEDP. Pro dodávky platí Všeobecné obchodní podmínky Somfy v aktuálním znění (www.somfy.cz). Prodávající si vyhrazuje právo změny cen v průběhu roku v případě změny kurzu CZK/EUR od doby vydání ceníku o více než 3%.

!! Termín dodání bude upřesněn v potvrzení případné objednávky !!

Somfy, spol. s r.o., Baawer Office House, Bavorská 2780/2, 155 00, Praha 5



Sonesse® 40 WF RTS Li-Ion



Výkonný a tichý motor WireFree určený pro širokou škálu aplikací interiérových okenních stínících prvků s možností přesného naklápění lamel.

Vestavěná Li-Ion baterie s potřebou nabití jednou ročně (při jednom cyklu za den)*.

Kompatibilní se systémem Tahoma pro pohodlné ovládání a s Li-Ion solárním panelem WF bez potřeby dobíjení ze sítě pro trvale udržitelný život.

Kompaktní 40mm konstrukce se snadno přizpůsobí a umožní instalaci do menšího prostoru.

ŽALUZIE

ROLETY

MARKÝZY & SCREENY

INTERIÉR

VRATA A BRÁNY

OVLADAČE

PŘÍSLUŠENSTVÍ

OBJEKTOVÉ ŘÍZENÍ

Tichá motorizace WireFree pro 40mm interiérové látkové rolety, napájená vestavěnou dobíjecí lithium-iontovou baterií a připravená pro inteligentní domácnost Somfy.

VÝHODY PRO KONCOVÉ UŽIVATELE

- **Každodenní pohodlí** - užijte si chvíle v klidu díky inovativní tiché technologii řady WireFree pohonů a užijte si pohodlí domova s jednoduchým ovládáním a regulací intenzity přirozeného světla pomocí dálkového ovladače.
- **Estetická integrace** - Díky čisté a snadné instalaci bez kabelů a dalších externích zařízení můžete zachovat vzhled v designu stěny bez dalších výdajů na elektrické rozvody.
- **Bezpečné používání a snadná údržba** - Technologie WireFree vám zajistí klid - bez visících kabelů a eliminuje nebezpečí pro vaše děti a domácí mazlíčky. LED indikátor na hlavě motoru vám ukáže, kdy je třeba dobít baterii
- **Kompatibilita se systémem TaHoma** - automatizujte každodenní úkoly a nastavte scénáře, abyste mohli využívat výhod snadného ovládání svého chytrého bydlení

VÝHODY PRO PROFESIONÁLY

- **Jednoduchá instalace** - ušetříte čas i peníze díky snadné instalaci bez kabelových rozvodů a externích zdrojů.
- **Optimalizovaná údržba** - programovací tlačítko a LED dioda na rozhraní hlavy motoru pro rychlý proces instalace. Koncové polohy, které lze snadno nastavit prostřednictvím ovladače.
- **Všestrannost** - Automatizace a připojení rozsáhlé řady vnitřních okenních stínících prvků, díky čemuž odpadá potřeba dodatečných nákladů na elektrickou kabeláž.
- **Spolehlivost** - baterie s dlouhou životností, kterou lze dobít pouze jednou ročně, s možností solárního nabíjení.

HLAVNÍ FUNKCE A PŘEDNOSTI PRODUKTU

- **Tichý rozjezd / tichý dojezd**
- **Regulované a nastavitelné otáčky** - pro přesnost a vyrovnání
- **Diskrétní a plynulý provoz** - prvotřídní akustický komfort - navrženo pro řadu Silence(R)
- **Snadná údržba** - bateriový provoz, dobíjení je nutné jednou ročně, díky možnosti solárního dobíjení úspora energie a udržitelný přístup. LED indikátor slabé baterie na hlavě motoru.



SOUVISEJÍCÍ PRODUKTY

- **TaHoma** - řídicí jednotka TaHoma umožňuje ovládat zařízení Somfy prostřednictvím mobilního telefonu aplikace (tablet/chytrý telefon)
- **Situo RTS** - dálkové ovládání s jedním nebo pěti kanály a nástěnným držákem
- **Smooove RTS** - bezdrátový nástěnný ovladač RTS
- **Solární panel WF Li-Ion** - pro udržitelné bydlení je k dispozici solární nabíjení



Technická data



Imenovitý kroučicí moment	Imenovitě otáčky	Provozní teplota normální / extrémní použití	skladovací teplota	stupeň krytí (pouze pro použití v interiéru)	stupeň ochrany	doba nabíjení	napětí baterie	kapacita baterie	teplota pro nabíjení	délka pohonu (L)	tloušťka hlavy (T)	typ koncového spínače	rozměr hlavy Ø (D)	úroveň hluku
Nm	rpm	°C	°C	IP	III	h	V	mAh	°C	mm	mm		mm	dBA
3	10-28	0 +60	-20 +60	IP 30	III	8	12	5000	0 +40	650	10,85	elektronický	41,5	< 45

Popis výrobku

Reference	EUR bez DPH	Balení	Záruka (měsíce)	Určení	
Sonesse 40 WF RTS 3/28 Li BARS	1240485	382,79	5	60	PRO
Sonesse 40 WF RTS Li-Ion UNIT	1240486	385,82	1	60	PRO

* Nabíjení jednou ročně v referenční roletě : šířka 1,4 m, výška 1,4 m, trubka Rollease 2", spodní lišta 300 g/m, tkanina 375 g/m², 1 cyklus/den, 20% tlení, nízký RF provoz.

** Přírůstek 2 otáčky za minutu

Pouze pro použití v interiéru

Maximální vzdálenost mezi motorem a nabíječkou: 5 m

Minimální průměr trubky (int.): 37 mm (průměr trubky)

Maximální průměr trubky (ext.): 63 mm / 2,5". Pro větší hodnoty kontaktujte společnost Somfy

Společnost Somfy doporučuje odpojit nabíječku po dobíjení.

Příslušenství v následující sekci katalogu

Návod ke stažení RTS ZDE



somfy®

A BRAND OF SOMFY GROUP



Sonnesse 30 ULTRA WF RTS Li-Ion



VLASTNOSTI A OBLAST POUŽITÍ

- **pohon** pro interiérové textilní clony a žaluzie
- **hlučnost** ≤ 38 dB(A)
- kompatibilní s **TaHoma**

ŽALUZIE

ROLETY

Ultra tichý pohon pro interiérové textilní clony a žaluzie v RTS verzi s Li-ion baterií

VÝHODY PRO KONCOVÉ UŽIVATELE

- > **Velmi tichý 38 dB(A)**
- > **Velmi výkonný**
- > **Velmi flexibilní**
- Nastavitelné otáčky v rozsahu 10-28 ot/m
- kompatibilní s **TaHoma**



HLAVNÍ FUNKCE A PŘEDNOSTI PRODUKTU

- Mimořádně tichý pohon pro interiérové clony
- Nastavitelné otáčky 10-28 ot/m
- Pomalý rozjezd a dojezd
- Vestavěná Li-ion baterie s velmi dlouhou životností
- Integrovaná LED signalizace stavu baterie
- Rychlé nabíjení (cca 6 hodin) jednou ročně

MARKYZY & SCREENY

INTERIÉR

VÝHODY PRO PROFESIONÁLY

- Snadná montáž**
- velmi tenká a flexibilní anténa
- integrovaná baterie s dlouhou životností
- nastavení shodné s roletovými motory

SOUVISEJÍCÍ PRODUKTY

- **TaHoma** - řídicí jednotka TaHoma umožňuje ovládat zařízení Somfy a dalších výrobců v domě přes internet (tablet/smartphone)
- **Situo 1 RTS Pure** - jednobanálový dálkový ovladač
- **Situo 5 RTS Pure** - pětikanálový dálkový ovladač



VRATA A BRÁNY

OVLADAČE

Technické údaje	Jmenovitý krouticí moment	Jmenovitá otáčky	Odběr nahoru	Odběr dolů	Kapacita baterie	Jmenovité napětí	stupeň krytí	Třída ochrany	počet ovladačů	hmotnost	rozměr L1	Pracovní teplota
Objednáací číslo	(Nm)	(ot/min)	(mA)	(mA)	(mA)	V			max	(kg)	(mm)	°C
1003311	2,0	10-28	<1500	<1500	2600	12	IP30	III	12	0,76	650	0 - 60

Popis výrobku	Reference	EUR bez DPH	Balení	Záruka (měsíce)	Určení
SONESSE ULTR 30WF RTS 2/20 1	1003311	252,86	10	60	PRO

Příslušenství v následující sekci katalogu

Návod ke stažení RTS ZDE



PŘÍSLUŠENSTVÍ

OBJEKTOVÉ ŘÍZENÍ



A BRAND OF SOMFY GROUP



Sonesse 28 WF RTS Li-Ion



Somfy
DESIGNED FOR
SILENCE

VLASTNOSTI A OBLAST POUŽITÍ

- **pohon** pro interiérové textilní clony a žaluzie
- **hlučnost** ≤ 49 dB(A)
- kompatibilní s **TaHoma**

ŽALUZIE

ROLETY

Velmi tichý pohon pro interiérové textilní clony a žaluzie v RTS verzi s Li-ion baterií

VÝHODY PRO KONCOVÉ UŽIVATELE

- > **Velmi tichý 49 dB(A)**
- > **Velmi výkonný**
- > **Velmi flexibilní**



- Nastavitelné otáčky v rozsahu 10-28 ot/m
- kompatibilní s **TaHoma**

HLAVNÍ FUNKCE A PŘEDNOSTI PRODUKTU

- Mimořádně tichý pohon pro interiérové clony
- Nastavitelné otáčky 10-28 ot/m
- Vestavěná Li-ion baterie s velmi dlouhou životností
- Integrovaná LED signalizace stavu baterie
- Rychlé nabíjení (cca 6 hodin) jedenkrát ročně

MARKÝZY & SCREENY

INTERIÉR

VÝHODY PRO PROFESIONÁLY

Snadná montáž

- velmi tenká a flexibilní anténa
- integrovaná baterie s dlouhou životností
- nastavení shodné s roletovými motory

SOUVISEJÍCÍ PRODUKTY

- **TaHoma** - řídicí jednotka TaHoma umožňuje ovládat zařízení Somfy a dalších výrobců v domě přes internet (tablet/smartphone)
- **Situo 1 RTS Pure** - jednokanálový dálkový ovladač
- **Situo 5 RTS Pure** - pětikanálový dálkový ovladač



VRATA A BRÁNY

OVLADAČE

Technické údaje

Objednací číslo	jmenovitý krouticí moment (Nm)	jmenovité otáčky (ot/min)	Odběr nahoru (mA)	Odběr dolů (mA)	Kapacita baterie (mAh)	Jmenovité napětí (V)	stupeň krytí	Třída ochrany	počet ovladačů max	hmotnost (kg)	rozměr L1 (mm)	Délka antény +1 (cm)	Pracovní teplota (°C)
1003296	1,1	10-28	<750	<150	2600	12V DC	IP20	III	12	0,55	540	17	0 - 60

Popis výrobku

Popis výrobku	Reference	EUR bez DPH	Balení	Záruka (měsíce)	Určení
Sonesse 28 WireFree RTS	1003296	185,44	1	60/24	PRO
Sonesse 28 WireFree RTS 25	1003297	180,79	25	60/24	PRO

Příslušenství v následující sekci katalogu

Návod ke stažení RTS ZDE



PŘÍSLUŠENSTVÍ

OBJEKTOVÉ ŘÍZENÍ



Roll Up 24 WF RTS Li-Ion



Somfy
DESIGNED FOR
SILENCE

VLASTNOSTI A OBLAST POUŽITÍ

- **pohon** pro interiérové textilní clony
- **hlučnost** ≤ 60 dB(A)
- kompatibilní s **TaHoma**

ŽALUZIE

ROLETY

Velmi tichý pohon pro interiérové textilní clony v RTS verzi s Li-ion baterií

VÝHODY PRO KONCOVÉ UŽIVATELE

- > **Velmi tichý 60 dB(A)**
- > **Velmi výkonný**
- > **Velmi flexibilní**
- Nastavitelné otáčky v rozsahu 10-28 ot/m
- kompatibilní s **TaHoma**



HLAVNÍ FUNKCE A PŘEDNOSTI PRODUKTU

- Mimořádně tichý pohon pro interiérové clony
- Nastavitelné otáčky 10-28 ot/m
- Vestavěná Li-ion baterie s velmi dlouhou životností
- Integrovaná LED signalizace stavu baterie
- Rychlé nabíjení (cca 6 hodin) dvakrát ročně

MARKÝZY & SCREENY

INTERIÉR

VÝHODY PRO PROFESIONÁLY

- Snadná montáž**
- velmi tenká a flexibilní anténa
- integrovaná baterie s dlouhou životností
- nastavení shodné s roletovými motory

SOUVISEJÍCÍ PRODUKTY

- **TaHoma** - řídicí jednotka TaHoma umožňuje ovládat zařízení Somfy a dalších výrobců v domě přes internet (tablet/smartphone)
- **Situo 1 RTS Pure** - jednobáňový dálkový ovladač
- **Situo 5 RTS Pure** - pětibáňový dálkový ovladač



VRATA A BRÁNY

OVLADAČE

Technické údaje

Objednávací číslo	jmennovitý krouticí moment (Nm)	jmennovitá otáčka (ot/min)	Kapacita baterie (mAh)	Jmennovitá napětí (V)	stupeň krytí	Třída ochrany	počet ovladačů max	rozměr L1 (mm)	Délka antény +1 (cm)	Pracovní teplota °C
1240279	0,55	10-28	800	12V DC	IP20	III	12	469	17	0 - 60

Popis výrobku

Roll Up 24 WF RTS 0.55/38 Li-Ion

Reference

1240279

EUR bez DPH

170,80

Balení

10

Záruka (měsíce)

60

Určení

PRO

PŘÍSLUŠENSTVÍ

OBJEKTOVÉ ŘÍZENÍ

Příslušenství v následující sekci katalogu

Návod ke stažení RTS ZDE



somfy

A BRAND OF SOMFY GROUP



Sonesse ULTRA 50



VLASTNOSTI A OBLAST POUŽITÍ

- **pohon** pro interiérové rolety, římské rolety, plissé a promítací plátna
- pro hřídele \varnothing 50 mm a větší
- **hlučnost** \leq 38 dB(A)
- kroučicí moment 6 Nm
- **elektronické nastavení koncových poloh** dálkovým ovladačem (verze RTS)
- rozsah pracovní teploty: 0°C až +60°C
- kompatibilní s **TaHoma** (verze RTS)

ŽALUZIE

ROLETY

Nejtišší a nejsilnější pohon pro všechny interiérové aplikace na trhu!

VÝHODY PRO KONCOVÉ UŽIVATELE

- **nejtišší pohon**, který jsme kdy vyrobili: 38 dB(A)
- přesná mezipoloha «MY»

- > **ULTRA** tichý
- > **ULTRA** výkonný
- > **ULTRA** flexibilní



- kompatibilní s **TaHoma** (verze RTS)

HLAVNÍ FUNKCE A PŘEDNOSTI PRODUKTU

- nově patentovaná a vylepšená **pružinová brzda**
- **patentovaná převodovka** s šikmým ozubením
- **ocelová trubka** krytu pohonu **snížující přenos vibrací**

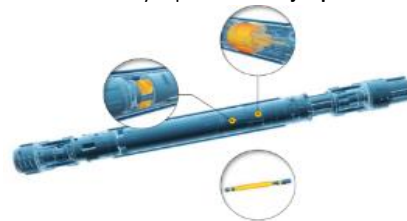

MARKÝZY & SCREENY

INTERIÉR

VÝHODY PRO PROFESIONÁLY

- 3 verze pohonu: **WT / RTS / SDN RS485**
- kroučicí moment do **6 Nm** pokrývá až **95% interiérových aplikací**
- **jeden pohon až pro šest látkových rolet**
- síla mezinárodního úspěchu řady Sonesse: během 7 let prodáno více než 1.000.000 ks pohonů Sonesse!
- speciální **tiché příslušenství**



SOUVISEJÍCÍ PRODUKTY

- **TaHoma** - řídicí jednotka TaHoma umožňuje ovládat zařízení Somfy a dalších výrobců v domě přes internet (tablet/smartphone)



- **Smoove 1 RTS** - nástěnný 1-kanálový vysílač s dotykovými tlačítky (součástí je nástěnný držák, součástí **NENÍ** rámeček, objednávejte samostatně!)

VRATA A BRÁNY

OVLADAČE

Technické údaje



Objednací číslo	jmennovitý kroučicí moment (Nm)	jmennovitá otáčky [ot/min]	jmennovitá napětí (V)	kmitoččet (Hz)	jmennovitý příkon (W)	jmennovitý proud (A)	max. doba nepřetržitého chodu (min)	stupeň krytí	stupeň ochrany	hmotnost (kg)	rozměr L1 (mm)	rozměr L2 + 3mm (mm)	rozměr L3 (mm)	barva kabelu	délka kabelu (m)
1003044	6	20	220	50	120	0,53	4	IP31	tř. I	3,00	783	769	798	bílá	3
1003046	6	20	220	50	120	0,53	4	IP31	tř. I	3,00	837	823	853	bílá	3
1003048	6	20	220	50	120	0,53	4	IP31	tř. I	3,00	857	843	873	bílá	3

PŘÍSLUŠENSTVÍ

Popis výrobku

Popis výrobku	Reference	EUR bez DPH	Balení	Záruka (měsíce)	Určení
Sonesse Ultra 50 6/20	1003044	366,03	2	60	PRO
Sonesse Ultra 50 RTS 6/20	1003046	422,42	2	60	PRO
Sonesse Ultra 50 RS485 6/20	1003048	499,12	2	60	PRO
S.ULTRA50 unaš.Spru.účh50 x1,5	9018455	6,55	1	60	PRO
S.ULTRA50 unaš.Spev.účh.50x1,5	9016630	6,55	50	60	PRO
S.ULTRA50 teleskop.zátka D10	9016628	27,64	1	60	PRO
S.ULTRA50 teleskop.zátka D12	9018228	27,64	1	60	PRO
S.ULTRA50 univ.zátka h.10 mm	9019716	32,32	1	60	PRO
S.ULTRA50 univ.zátka h.12mm	9019717	32,32	1	60	PRO

OBJEKTOVÉ ŘÍZENÍ

Návod ke stažení WT a RS485 ZDE

Návod ke stažení RTS ZDE



somfy

A BRAND OF SOMFY GROUP



Sonesse 40 io



VLASTNOSTI A OBLAST POUŽITÍ

- **pohon** pro interiérové rolety, římské rolety, plissé a promítací plátna
- pro hřídele \varnothing 40 mm a větší
- **hlučnost \leq 44 dB(A)**
- rozsah pracovní teploty: 0°C až +60°C
- kompatibilní s **TaHoma** a **Connexoon**

ZÁLUŽIE

ROLETY

MARKÝZY & SCREENY

INTERIÉR

VRATA A BRÁNY

OVLADAČE

PŘÍSLUŠENSTVÍ

OBJEKTOVÉ ŘÍZENÍ

Nejtišší a nejsilnější pohon pro všechny interiérové aplikace na trhu!

VÝHODY PRO KONCOVÉ UŽIVATELE

- **velmi tichý pohon 44 dB(A)**
- přesná mezipoloha «MY»

- > **Velmi tichý**
- > **Velmi výkonný**
- > **Velmi flexibilní**

- kompatibilní s **TaHoma** a **Connexoon**



HLAVNÍ FUNKCE A PŘEDNOSTI PRODUKTU

- nově patentovaná a vylepšená **pružinová brzda**
- **patentovaná převodovka** s šikým ozubením
- **ocelová trubka** krytu pohonu **snížující přenos vibrací**

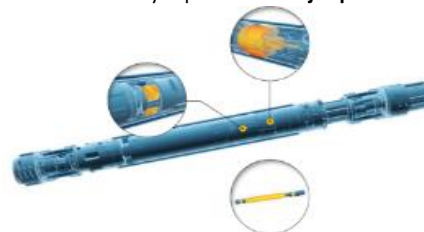

VÝHODY PRO PROFESIONÁLY

- **kroučící moment do 6 Nm pokrývá až 95% interiérových aplikací**

- speciální **tiché příslušenství**



SOUVISEJÍCÍ PRODUKTY

- **TaHoma** - řídicí jednotka TaHoma umožňuje ovládat zařízení Somfy a dalších výrobců v domě přes internet (tablet/smartphone)



- **Smoove 1 io** - nástěnný 1-kanálový vysílač s dotykovými tlačítky (součástí je nástěnný držák, součástí **NENÍ** rámeček, objednávejte samostatně!)

Technické údaje

Objednací číslo	jmenovitý kroučící moment (Nm)	jmenovitá otáčky (ot/min)	jmenovité napětí (V)	kmitočet (Hz)	jmenovitý příkon (W)	jmenovitý proud (A)	max. doba nepřetržitého chodu (min)	stupeň krytí	stupeň ochrany	hmotnost (kg)	rozměr L1 (mm)	rozměr L2 + 3mm (mm)	rozměr L3 (mm)	barva kabelu	délka kabelu (m)
1003222	1,3	55	220	50	105	0,4	4	IP31	tř. II	1,14	535	511	548	bílá	3
1003224	3	30	220	50	95	0,44	4	IP31	tř. II	1,23	504	480	517	bílá	3
1003226	6	20	220	50	120	0,55	4	IP31	tř. II	1,25	535	511	548	bílá	3

Popis výrobku

Popis výrobku	Reference	EUR bez DPH	Balení	Záruka (měsíce)	Určení
Sonesse 40 io 1,3/50	1003222	295,11	4	60	PRO
Sonesse 40 io 3/30	1003224	279,17	5	60	PRO
Sonesse 40 io 6/20	1003226	283,68	5	60	PRO

Příslušenství v následujících stránkách katalogu

Návod ke stažení ZDE



somfy

A BRAND OF SOMFY GROUP



Sonesse 40 WT a RTS



VLASTNOSTI A OBLAST POUŽITÍ

- **pohon** pro interiérové textilní clony
- pro hřídele Ø 40 x 1,0 mm (Sonesse 40)
- pro hřídele Ø 50 x 1,5 mm (Sonesse 50)
- **hlučnost ≤ 44 dB(A)**
- kompatibilní s **TaHoma a Connexoon**

ŽALUZIE

Velmi tichý pohon pro interiérové textilní clony v drátové nebo RTS verzi

VÝHODY PRO KONCOVÉ UŽIVATELE

- velmi tichý pohon 44 dB(A)

- > **Velmi tichý**
- > **Velmi výkonný**
- > **Velmi flexibilní**



- kompatibilní s **TaHoma a Connexoon** (RTS verze)

HLAVNÍ FUNKCE A PŘEDNOSTI PRODUKTU

Mimořádně tichý pohon pro rozměrné interiérové clony

- Designed for silence: velmi tichý chod
- Kruhová hlava pohonu pro redukcí rozměrů

ROLETY

MARKÝZY & SCREENY

VÝHODY PRO PROFESIONÁLY

Snadná instalace

- jednoduchá instalace a nastavení koncových poloh nastavovacím šroubem

- u RTS pohonů nastavení přes ovladač

SOUVISEJÍCÍ PRODUKTY

- **TaHoma** - řídicí jednotka TaHoma umožňuje ovládat zařízení Somfy a dalších výrobců v domě přes internet (tablet/smartphone)



- Smoove 1 RTS - nástěnný 1-kanálový vysílač s dotykovými tlačítky (součástí je nástěnný držák, součástí NENÍ rámeček, objednávejte samostatně!)

INTERIÉR

VRATA A BRÁNY

Technické údaje

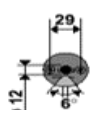
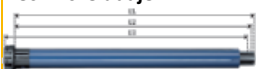

Objednací číslo	imenovitý moment (Nm)	imenovitá otáčky (ot/min)	imenovitá napětí (V)	kmitočet (Hz)	imenovitý příkon (W)	max. doba nepřetržitého chodu (min)	stupeň krytí	stupeň ochrany	hmotnost (kg)	rozměr L1 (mm)	rozměr L2 + 3mm (mm)	rozměr L3 (mm)	barva kabelu	délka kabelu (m)
1002942	1,3	55	230	50	105	4	IP44	Třída II	1,135	494	473	510	bílá	2,5
1001548	3	30	230	50	95	4	IP44	Třída II	1,225	462	441	478	bílá	2,5
1001552	9	12	230	50	120	4	IP44	Třída II	1,35	494	473	510	bílá	2,5
1001574	3	30	230	50	95	4	IP44	Třída II	1,225	504	480	517	bílá	3
1001578	6	20	230	50	120	4	IP44	Třída II	1,25	535	511	548	bílá	3
1001582	9	12	230	50	120	4	IP44	Třída II	1,35	535	511	548	bílá	3

OVLADAČ

PŘÍSLUŠENSTVÍ

Popis výrobku

Popis výrobku	Reference	EUR bez DPH	Balení	Záruka (měsíce)	Určení
SONESSE 40 PA WT 1,3/55	1002942	192,07	4	60	PRO
SONESSE 40 PA WT 3/30	1001548	180,31	5	60	PRO
SONESSE 40 PA WT 6/20	1001549	186,12	5	60	PRO
SONESSE 40 PA WT 9/12	1001552	190,02	5	60	PRO
SONESSE 40 RTS 3/30	1001574	264,26	5	60	PRO
SONESSE 40 RTS 6/20	1001578	269,22	5	60	PRO
SONESSE 40 RTS 9/12	1001582	274,11	5	60	PRO

OBJEKTOVÉ ŘÍZENÍ

[Návod ke stažení WT ZDE](#)

[Návod ke stažení RTS ZDE](#)



Příslušenství v následujících stranách katalogu

somfy

A BRAND OF SOMFY GROUP



Sonesse 30

Popis zboží	Balení	Reference	EUR bez DPH	Záruka (měsíce)	Určení
 <p>Sonesse 30 RTS 2/25 verze 2017 - trubkový pohon s vestavěným přijímačem dálkového ovládání RTS - 24 V, 2 Nm, 28 otáček/min. - extrémně tichý chod</p>	10	1241480	195,74	60	PRO
 <p>SONESSE 30 DCT 2/25 verze 2021 - trubkový pohon - 24 V, 2 Nm, 6-28 otáček/min. - extrémně tichý chod</p>	10	1241146	200,99	60	PRO

Ovladač pro nastavení je v části PŘÍSLUŠENSTVÍ -> Mechanické příslušenství - kabely

Příslušenství v následujících stranách katalogu

[Návod ke stažení RTS ZDE](#)



ŽALUZIE

ROLETY

MARKÝZY & SCREENY

INTERIÉR

VRATA A BRÁNY



OVLADAČE

PŘÍSLUŠENSTVÍ

OBJEKTOVÉ ŘÍZENÍ



Roll Up 28

Popis zboží	Balení	Reference	EUR bez DPH	Záruka (měsíce)	Určení	
 <p>ROLL UP 28 WF RTS II</p> <ul style="list-style-type: none"> - pohon pro interiérové rolety - pro hřídele Ø 28 mm a větší - bez unašeče a unašeče - napájení 12V= - krouticí moment 1,1 Nm - elektronické nastavení koncových poloh - rychlost otáčení: 10-28 ot/min regulované/variabilní nastavitelné ovladačem - stupeň krytí IP 20 	10	1241162	147,81	60	PRO	ŽALUZIE ROLETY
 <p>ROLL UP 28 WT W/ PIN</p> <ul style="list-style-type: none"> - pohon pro interiérové rolety - náhrada LT 28 Astra - pro hřídele Ø 28 mm a větší - bez unašeče, se základním adaptérem pro kulatou hřídel 28 x 0,7 mm - napájení 24V= - krouticí moment 0,8 Nm - elektronické nastavení koncových poloh - rychlost otáčení: 30 ot/min nahoru, 53 ot/min dolů - stupeň krytí IP 20 	10	1002832	147,81	60/24	PRO	MARKÝZY & SCREENY INTERIER

Příslušenství v následujících stranách katalogu

Návod ke stažení ZDE



ŽALUZIE

ROLETY

MARKÝZY & SCREENY

INTERIER

VRATA A BRÁNY

OVLADAČE

PŘÍSLUŠENSTVÍ

OBJEKTOVÉ ŘÍZENÍ



Mezinárodní společnost s lokální přítomností ve více než **60** zemích světa

7 výrobních závodů napříč kontinenty

Více než **400** výzkumných pracovníků ve vlastních vývojových centrech

50 let společnosti v rodinném vlastnictví

Katalog 2024Q2 - Interiér - Středové pohony

Objednávky

Telefon: 273 139 138
E-mail: somfy@somfy.cz

Technické poradenství a reklamace

Telefon: 273 139 137
E-mail: servis.cz@somfy.cz

Platnost od 1. dubna 2024. Dodací podmínky jsou EXW sklad EEDP. Pro dodávky platí Všeobecné obchodní podmínky Somfy v aktuálním znění (www.somfy.cz). Prodávající si vyhrazuje právo změny cen v průběhu roku v případě změny kurzu CZK/EUR od doby vydání ceníku o více než 3%.

!! Termín dodání bude upřesněn v potvrzení případné objednávky !!

Somfy, spol. s r.o., Baawer Office House, Bavorská 2780/2, 155 00, Praha 5



Tilt & Lift 25 RTS Central - bateriový pohon

Popis zboží	Balení	Reference	EUR bez DPH	Záruka (měsíce)	Určení
 <p>Tilt & Lift 25 RTS Central</p> <ul style="list-style-type: none"> - bateriový pohon pro interiérové žaluzie, římské rolety a plissé - hlučnost <50 dBA - středový pohon pro horní nosič 25 x 25 mm - pro použití se systémem navíječů CTS 25 - napájení 12V= (přívodní kabel 30 cm s konektorem JST) - elektronické nastavení koncových poloh - nepotřebuje mechanické dorazy - vestavěný přijímač dálkového ovládání RTS - krouticí moment 0,8 Nm - rychlost otáčení: 18-30 ot/min nastavitelné pomocí ovladače - stupeň krytí IP 20 	25	1003293	161,91	60	PRO

L1 = 217 mm (s adapterama), L2 = 197 mm

Příslušenství v následujících stranách katalogu



Návod ke stažení ZDE



ŽALUZIE

ROLETY

MARKÝZY & SCREENY

INTERIÉR

VRATA A BRÁNY

OVLADAČE

PŘÍSLUŠENSTVÍ

OBJEKTOVÉ ŘÍZENÍ



TLW25 WT



Motor s dvojitým výstupem na hřídel pro středovou montáž a speciálně pro naklápění žaluzií.

Automatické nastavení koncových poloh, přednastavený motor pro rychlejší nastavení a zjednodušení integrace.

Nastavovací kabel pro rychlejší, snadnější a pokročilé nastavení a pro specifickou údržbu v místě instalace.

Interiérový žaluziový motor je navržen pro naprostý komfort používání.

VÝHODY PRO KONCOVÉ UŽIVATELE

- **Estetický design** - dokonale zarovnaní díky regulované rychlosti
- **Široký rozsah použití** - navržen pro použití jak s malými ($\leq 3 \text{ m}^2$) tak i velkými žaluziemi ($\leq 7 \text{ m}^2$)
- **Snížení hlučnosti** - otáčky motoru lze přizpůsobit pro optimalizaci hlučnosti
- **Možnost naklápění a zvedání** - Naklápěním žaluzií budete snadno regulovat potřebné množství světla v místnosti.
- **Kompatibilita se systémem TaHoma a s RTS DC RECEIVER** - snadné vytváření scénářů pro automatizaci a ovládání žaluzií prostřednictvím aplikace TaHoma a pohonu s RTS DC RECEIVER.

VÝHODY PRO PROFESIONÁLY

- **Připraveno ke spuštění** - přednastavený motor a automatické nastavení koncových limitů, snadnější a rychlejší instalace
- **Snadné zapojení** - řešení konektoru přímo na motoru, k dispozici je jednoduchý nástroj pro nastavení
- **Rychlé a snadné přenastavení** - základní nastavení je možné provést pomocí nastavovacího kabelu.
- **Zjednodušená údržba na místě** - pomocí PC nástroje lze bez námahy nastavit pokročilé funkce nebo získat zpětnou diagnostickou vazbu. Po stažení softwaru jej můžete používat offline

HLAVNÍ FUNKCE A PŘEDNOSTI PRODUKTU

- **Soft start / soft stop** - funkce pro pomalý rozjezd a zastavení výrobku.
- **Shoda s normami** - motor byl vyroben a testován na shodu s akustickou normou CSTB
- **Snadná integrace a údržba** - přednastavený pohon s automaticky nastavením koncových poloh pro snadnější a rychlejší upevnění. Základní nastavení, které se provádí pomocí seřizovacího nástroje, zjednodušená údržba dostupná na místě pomocí PC nástroje.
- **Spolehlivost** - díky hlubokému a rozsáhlému procesu kvalifikace ve všech podmínkách prostředí.



SOUVISEJÍCÍ PRODUKTY

- **TaHoma** - řídicí jednotka TaHoma umožňuje ovládat zařízení Somfy prostřednictvím mobilního telefonu aplikací (tablet/chytrý telefon) a pomocí přijímače
- **RTS DC RECEIVER** - přijímač RTS 24VDC pro individuální ovládání.
- **Nastavovací kabel pro TLW 25W** - pro snadnou změnu základních nastavení



Technická data

Reference	Ø mm	jmenovitý krouticí moment Nm	jmenovitá otáčky rpm	Provozní teplota normální / extrémní použití °C	stupeň krytí (pouze pro použití v interiéru)	stupeň ochrany	třída izolace	jmenovité napětí V	jmenovitý příkon W	hlučnost (dB(A) re 1pW)*	nahoru jmenovitý* mA	dolů jmenovitý* mA	Váha g	rozměr L mm	rozměr x mm	Nastavení koncových poloh
1241390	24	0,6	32	-10 +85	IP20	III	III	24	< 8,7	<52	<356	<49	179	179,5	58,9	Mechanické (hříbek) a
1241392		0,8	32	-10 +85	IP20	III	III	24	< 10,8	<50	<450	<27	265	207	69,5	elektronické koncové
1241393		1,2	32	-10 +85	IP20	III	III	24	< 13,6	<52	<568	<35	296	262	131	polohy

Popis výrobku

Popis výrobku	Reference	EUR bez DPH	Balení	Záruka (měsíce)	Určení
TLW25 WT 0,6/32 LL PACK	1241390	154,83	25	60	PRO
TLW25 WT 0,8/32 LL PACK	1241392	171,80	25	60	PRO
TLW25 WT 1,2/32 LL UNIT (naked)	1241393	237,55	25	60	PRO

* při jmenovitém kroutícím momentu a pokojové teplotě 25 °C

Použití TLW25WT je zakázáno pro instalaci mezi skla.

Paralelní zapojení různých typů motorů (LV, LW, TLW) je zakázáno. V závislosti na napětí 24 V DC lze paralelně zapojit pouze jeden typ motoru.

Společnost Somfy vyžaduje použití motorů LW25 pouze s regulovaným napájením 24 V DC.

Společnost Somfy doporučuje umístit motor doprostřed závěsu (maximální rozdělení CTS25 nebo příslušenství pro zvedání a naklápění: 2/3 - 1/3).

Zpoždění rozběhu (doba mezi zapnutím a rozběhem motoru) : 50 ms

Příslušenství v následujících stranách katalogu

Návod ke stažení ZDE







somfy®

A BRAND OF SOMFY GROUP



Pohony 24V

	Popis zboží	Balení	Reference	EUR bez DPH	Záruka (měsíce)	Určení	
	LV 25 B64- boční pohon - boční pohon - 24 V - 0,6 Nm, 35 otáček/min - bez vymezovacích podložek a adaptéru	40	1000029	105,69	60	PRO	ŽALUZIE
	LV 25 B44- boční pohon- 24 V- - boční pohon - 24 V - 0,4 Nm, 40 otáček/min - bez vymezovacích podložek a adaptéru	40	1000030	101,38	60	PRO	ROLETY
	LW 25 B83- středový pohon- - středový pohon - 24 V - 0,8 Nm, 30 otáček/min - bez vymezovacích podložek a adaptéru	40	1000031	119,66	60	PRO	MARKÝZY & SCREENY
	LW 25 B44 - středový pohon - - středový pohon - 24 V - 0,4 Nm, 40 otáček/min - bez vymezovacích podložek a adaptéru	40	1000032	112,69	60	PRO	INTERIÉR
	AMS 25 - spodní doraz - spodní doraz pro pohony LV / LW 25 - kapacita 60 otáček - seřiditelný - bez vymezovacích podložek a adaptéru	1	9163030	12,46	60	PRO	VRATA A BRÁNY

Příslušenství v následujících stranách katalogu

Návod ke stažení ZDE



ŽALUZIE

ROLETY

MARKÝZY & SCREENY

INTERIÉR

VRATA A BRÁNY

OVLADAČE

PŘÍSLUŠENSTVÍ

OBJEKTOVÉ ŘÍZENÍ



Mezinárodní společnost s lokální přítomností ve více než **60** zemích světa

7 výrobních závodů napříč kontinenty

Více než **400** výzkumných pracovníků ve vlastních vývojových centrech

50 let společnosti v rodinném vlastnictví

Katalog 2024Q2 - Interiér - Příslušenství středové a trubkové pohony

Objednávky

Telefon: 273 139 138
E-mail: somfy@somfy.cz

Technické poradenství a reklamace

Telefon: 273 139 137
E-mail: servis.cz@somfy.cz

Platnost od 1. dubna 2024. Dodací podmínky jsou EXW sklad EEDP. Pro dodávky platí Všeobecné obchodní podmínky Somfy v aktuálním znění (www.somfy.cz). Prodávající si vyhrazuje právo změny cen v průběhu roku v případě změny kurzu CZK/EUR od doby vydání ceníku o více než 3%.

!! Termín dodání bude upřesněn v potvrzení případné objednávky !!

Somfy, spol. s r.o., Baawer Office House, Bavorská 2780/2, 155 00, Praha 5



Baterie, nabíječky a zdroje pro bezdrátové (WireFree) pohony

Napájecí příslušenství pro pohony s integ.baterií		Balení	Reference	EUR bez DPH	Záruka (měsíce)	Určení
	Wirefree LI-ION Solar panel - může být použit i pro pohony s externí baterií - včetně držáků, pásky a alkoholového čističe - IP30 (pouze použití v interiéru) - příkon 0,84W	1	9025293	48,32	60	PRO
	LI-ION nabíječka pro WF	1	9021028	14,69	60	EU
	20cm prodloužení kabelu pro LI	1	9021131	2,93	60	PRO
Napájecí příslušenství pro pohony s externí baterií		Balení	Reference	EUR bez DPH	Záruka (měsíce)	Určení
	12V AC/DC Zdroj (110-240VAC)	1	1822445	37,46	60	PRO
	Externí LI-ION baterie	1	9021217	55,34	60	PRO
	20cm prodloužení kabelu pro LI	1	9021131	2,93	60	PRO
	Prodlužovací kabel 120cm	1	9016736	2,74	60	PRO
Náhradní příslušenství pro pohony s externí baterií		Balení	Objednací číslo	EUR bez DPH	Záruka (měsíce)	Určení
	Držák solár.panelu Wirefree - náhradní díl - pro upevnění panelu na rám okna bez lepení	1	9015897	20,97	60	PRO
Napájení 24V		Balení	Objednací číslo	EUR bez DPH	Záruka (měsíce)	Určení
	Power 1,5 DC - výstupní napětí 24 V= / 1,5 A, stabiliz. - bez síťového kabelu - stupeň krytí IP20; rozměry: 110 x 29 x 52 mm - nutné koupit artikl 9014006	1	1870149	59,93	60	PRO
	Síťový kabel 2,5/EU/1,5 DC	1	9014006	10,70	60	PRO
	Power 1 x 2,5 DC RTS - skupinová řídicí jednotka s přijímačem a integr. zdrojem - výstupní napětí 24 V= / 2,5 A - ovládání pouze celé skupiny připojených pohonů - funkce naklopení lamel pro žaluzie	1	1870157	280,53	60	PRO
	Power 4 x 2,5 DC RTS - skupinová řídicí jednotka s přijímačem a integr. zdrojem - výstupní napětí 4x 24V= / 2,5A (vždy pouze 1 výstup) - samostatné ovládání až 4 skupin připojených pohonů - funkce naklopení lamel pro žaluzie - stupeň krytí IP20; rozměry: 155 x 155 x 54 mm	1	1870162	567,25	60	PRO
	Power 2,7 DC - skupinový zdroj - výstupní napětí 24 V= / 2,7 A, stabiliz. - stupeň krytí IP20; rozměry: 155 x 155 x 54 mm	1	1870156	235,87	60	PRO
	Animeo IB+ Power 4,5 DC - skupinový zdroj - výstupní napětí 24 V= / 2,5 A trvale, 4,5 A v cyklu 3 min zapnuto - 3 min vypnuto - montáž na omítku nebo DIN lištu - stupeň krytí IP40; rozměry: 130 x 180 x 61 mm	1	1860093	233,49	60	PRO
	POWER 1,1 24V DC UP - výstupní napětí 24 V= / 1,1 A trvale - montáž do krabice; IP 20	1	1870195	64,91	60	PRO

ŽALUZIE

ROLETY

MARKÝZY & SCREENY

INTERIÉR

VRATA A BRÁNY

OVLADAČE

PŘÍSLUŠENSTVÍ

OBJEKTOVÉ ŘÍZENÍ



Rádiové přijímače & řízení

Popis zboží	Balení	Reference	EUR bez DPH	Záruka (měsíce)	Určení	
 Integrated DC RTS Receiver - přijímač pro žaluzie pro montáž do žaluziového profilu - možnost naučení až 12-ti vysílačů - kompatibilní s ovladačem Telis Modulis RTS - ovládání Telis RTS, Chronis RTS, Smoove RTS	1	1870143	116,21	60	PRO	ŽALUZIE
 DC RTS Receiver - přijímač pro žaluzie a rolety pro montáž na omítku - připojení max 2 pohony 24 V DC - kompatibilní s ovladačem Telis Modulis RTS - ovládání Telis RTS, Chronis RTS, Smoove RTS	1	1870138	123,07	60	PRO	ROLETY
 Krytka pro montáž pod omítku - pro vypínač 1870061 - rozměr: 80 x 80 mm	1	9137159	2,44	60	PRO	MARKÝZY & SCREENY
 Žaluziový vypínač - 5 pozic - naklápění lamel - tlačítko (1. poloha) - stažení/vytažení žaluzie - vypínač (2. poloha) - zatížitelnost kontaktů max 3A	1	1870061	20,72	60	PRO	INTERIÉR
						VRATA A BRÁNY
						OVLAĐAČE
						PŘÍSLUŠENSTVÍ
						OBJEKTOVÉ ŘÍZENÍ



Příslušenství trubkové motory interiér

Adaptéry a unašeče pohony řady 40		Balení	Reference	EUR bez DPH	Záruka (měsíce)	Určení	
	SONESSE40WF BENTHIN Ldeska+šr.	1	9028355	1,77	60	PRO	ŽALUZIE
	Adap+unašeč-Sonesse 40,40x1,5	1	9016654	3,15	60	PRO	
	adaptér+unašeč Sonesse 40 SW40	1	9016655	3,15	60	PRO	
	Redukce LS 40-LT50	1	9013763	4,97	60	PRO	ROLETY
	40/50 crown	1	9013762	1,52	60	PRO	
	Adapter Ř 40 x 1,0	1	9132143	1,35	60	PRO	
	Unašeč Ř 40 x 1,0	1	9132142	1,35	60	PRO	
	Adapter HŘ 40 x 1,5	1	9147330	1,35	60	PRO	
	Unašeč Ř 40 x 1,5	1	9147544	1,35	60	PRO	
	LS 40 Crown for tube	1	9132139	1,35	60	PRO	
	Unašeč MP 50 x 2,0	1	9132138	1,35	60	PRO	
	Adapter DS 50 x 1,5	1	9701209	0,55	24	PRO	
	Unašeč DS 50 x1,5	1	9701210	0,75	24	PRO	
	LS40 WHEEL FOR TUBE 50	1	9701208	1,05	60	PRO	MARKÝZY & SCREENY
	LS40 CROWN FOR TUBE 50	1	9701207	0,74	60	PRO	
	STOP WHEEL LS 40	1	9147894	1,19	60	PRO	
Držáky pro pohony řady 30 & 40		Balení	Reference	EUR bez DPH	Záruka (měsíce)	Určení	
	Nástěnný držák s meziložiskem	1	9500687	22,01	60	PRO	MARKÝZY & SCREENY
	Držák protiložiska trn 12 mm	1	9500685	7,88	60	PRO	
	LS 40 / LT50 BRACKET	1	9500659	3,64	60	PRO	
	Držák pohonu LS 40 do 4 Nm	1	9500683	7,45	60	PRO	
	Univerzální protiložisko LS 40	1	9500688	5,71	60	PRO	
Adaptéry a unašeče pro pohony řady 30		Balení	Reference	EUR bez DPH	Záruka (měsíce)	Určení	
	SONESSE 30 WF 40 CROWN & DRIVE	1	9020675	2,19	60	PRO	INTERIÉR
	37 HD	1	9020699	3,40	60	PRO	
	38 Rollease	1	9020674	2,10	60	PRO	
	40 400s	1	9020676	1,39	60	PRO	
	ACMEDA SYS 45 CROWN & DRIVE	1	9021018	3,94	60	PRO	
							VRATA A BRÁNY
Adaptéry a unašeče pro pohony řady 28		Balení	Reference	EUR bez DPH	Záruka (měsíce)	Určení	
	45 Louvolite	1	9025811	3,93	60	PRO	OVLADAČE
	SONESSE 28 WF HD SILHOU II C&D	1	9025816	3,94	60	PRO	
	SONESSE 28 WF ROLLEASE 32 C&D	1	9025815	3,94	60	PRO	
							PŘÍSLUŠENSTVÍ
Držáky pro pohony řady 28 & 30		Balení	Reference	EUR bez DPH	Záruka (měsíce)	Určení	
	Držák pohonu s plochým kolíčkem	10	9019494	2,01	60	PRO	OBJEKTOVÉ ŘÍZENÍ
	Držák pohonu s postrann.oušky	10	9019495	1,77	60	PRO	
	Držák pohonu s hvězd. otvorem	1	9019496	0,88	60	PRO	



Příslušenství trubkové motory interiér II

Adaptéry a unašeče pro pohony řady 24		Balení	Reference	EUR bez DPH	Záruka (měsíce)	Určení	
	32 Rollease	1	9025711	3,27	60	PRO	ŽALUZIE ROLETY
	28 Rollease	1	9025712	3,27	60	PRO	
	28mm	1	9025744	2,44	60	PRO	
	31 HD	1	9025745	2,44	60	PRO	
	crown + wheel + motor plate	1	9025710	3,07	60	PRO	
Držáky pro pohony řady 24		Balení	Reference	EUR bez DPH	Záruka (měsíce)	Určení	
	RU 24 LOUVOLITE 32 MOTOR PLATE	1	9025736	0,81	60	PRO	MARKÝZY & SCREENY INTERIÉR
	RU 24 MOTOR PLATE WITH EARS	1	9025735	1,41	60	PRO	
	RU 24 ROLLEASE SKYLINE MOTOR P	1	9025737	1,41	60	PRO	
							VRATA A BRÁNY
							OVLADAČE
							PŘÍSLUŠENSTVÍ
							OBJEKTOVÉ ŘÍZENÍ



TLW25 WT & LW/LV příslušenství















Nastavovací kabel a příslušenství		Balení	Reference	EUR bez DPH	Záruka (měsíce)	Určení
	TL25 WT SETTING TOOL	1	9028112	281,79	60	PRO
	TL25 SET&GO PROJECT USB CABLE	1	9027298	170,69	60	PRO

ŽALUZIE

Hříbek		Balení	Reference	EUR bez DPH	Záruka (měsíce)	Určení
	TL25 WT Switching sensor black	1 000	9025703	1,11	60	PRO
	TL 25 WT Switching sensor white	1	9025704	1,11	60	PRO
	TL 25 WT Switching sensor grey	1 000	9025705	1,11	60	PRO

ROLETY

Ostatní příslušenství		Balení	Reference	EUR bez DPH	Záruka (měsíce)	Určení
	TL 25 WT 3PINS CABLE 6,5M	1	9027382	12,02	60	PRO
	TL 25 WT 3PINS CABLE 10M	1	9027383	17,07	60	PRO

Adaptéry a našeče		Balení	Reference	EUR bez DPH	Záruka (měsíce)	Určení
	Kryt pro navíječ 25/35	1	1781000	0,23	60	PRO
	Navíječ 25/35 pro osu 6 mm	1	1781002	0,90	60	PRO
	Navíječ 25/35 pro osu 5 mm	1	1781003	0,90	60	PRO
	Uložení navíječ 25/35 Faber	1	9162139	0,66	60	PRO
	Uložení navíječ 25/35 Holis+HD	1	9162159	0,62	60	PRO
	CTS 25 pro HD Ultimate	1	9162176	0,71	60	PRO
	Kryt pro navíječ 25/35	1	9162140	0,23	60	PRO
	Zátka navíječ 25/35 hex 6mm	1	9162142	0,23	60	PRO
	Zátka navíječ 25/35 hex 5mm	1	9162141	0,28	60	PRO
	Aret. kroužek šestihran 6&5 mm	1	9162257	0,81	60	PRO
	CTS držák žebříčku	1	1781079	0,62	60	PRO
	WIDE LADDER TAPE HOLDER 38	1	1781078	1,63	60	PRO
	Navíječ 25/35 pro osu 6 mm	1	9162137	0,90	60	PRO
	Navíječ 25/35 pro osu 5 mm	1	9162136	1,09	60	PRO
	Adapter Holis/Warema/HD 25x25	1	9163324	0,81	60	PRO
	Adapter Perma 40x40mm	10	9163267	0,90	60	PRO
	Adapter HD ultimate	1	9163260	0,71	60	PRO
	Adapter Faber 25x25 černý	1	9163262	0,81	60	PRO
	Adapter Faber 25x25 šedý	1	9163261	0,81	60	PRO

MARKÝZY & SCREENY







INTERIÉR

VRATA A BRÁNY

OVLADAČE

PŘÍSLUŠENSTVÍ

OBJEKTOVÉ ŘÍZENÍ

Adaptéry pro hřídele		Balení	Reference	EUR bez DPH	Záruka (měsíce)	Určení
	Adaptér pro 5 mm šestihran	1	9163251	0,71	60	PRO
	Adaptér pro 6 mm šestihran	1	9163252	0,71	60	PRO
	Adaptér pro 5 mm čtyřhran	1	9163253	0,71	60	PRO
	Dvojitý adaptér 5mm šestihran	1	9163254	0,71	60	PRO
	Dvojitý adaptér 6mm šestihran	1	9163255	0,62	60	PRO
	Dvojitý adaptér 5mm čtyřhran	1	9163256	0,71	60	PRO



Concept 40

System navíječů pro interiérové horizontální žaluzie s lamelou 50 mm.
 Navíječe jsou osazeny na běžné osmihřanné hřídeli SW 40 (pro předokenní rolety).
 Určeno pro pohony řady LS 40 a Sonesse 40 PA / Sonesse 40 RTS.

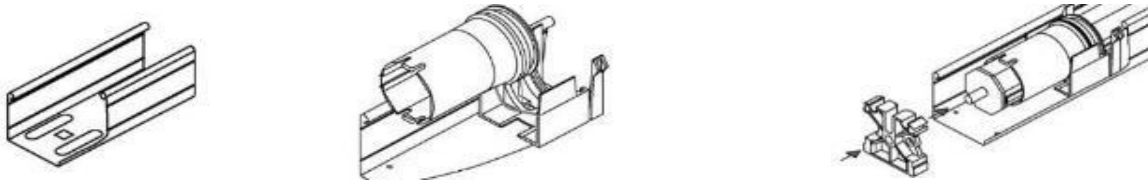

Technická data	CTS 40
průměr šňůrky	1.4 mm
typ šňůrky	kulatá
materiál šňůrky	100% polyester
opletení šňůrky	16
šňůrka s jádrem	ano
max. zatížení na jednu šňůrku	4 kg
max. délka šňůrky 1,4 mm	5.5 m - 35 otáček
provozní teplota	-10° - +60°C
číslo patentu	EP554212, US5328113, JP 5 - 13758

Popis zboží	Balení	Reference	EUR bez DPH	Záruka (měsíce)	Určení
 Navíječ CTS 40 - pro hřídel SW 40	250	9162144	1,70	60	PRO
 Uložení pro navíječ CTS 40	1	9162145	2,07	60	PRO
 Držák pro profil 51 x 57 mm - používá se jako držák pohonu a také jako protiložisko	1	9500736	1,17	60	PRO
 Koncovka s čepem - pro hřídel SW 40 x 0,6	1	9137018	2,17	60	PRO

ŽALUZIE

ROLETY

MARKYZY & SCREENY

INTERIÉR

VRATA A BRÁNY

OVLADAČE

PŘÍSLUŠENSTVÍ

OBJEKTOVÉ ŘÍZENÍ



Mezinárodní společnost s lokální přítomností ve více než **60** zemích světa

7 výrobních závodů napříč kontinenty

Více než **400** výzkumných pracovníků ve vlastních vývojových centrech

50 let společnosti v rodinném vlastnictví

Katalog 2024Q2 - Interiér - závěsy

Objednávky

Telefon: 273 139 138
E-mail: somfy@somfy.cz

Technické poradenství a reklamace

Telefon: 273 139 137
E-mail: servis.cz@somfy.cz

Platnost od 1. dubna 2024. Dodací podmínky jsou EXW sklad EEDP. Pro dodávky platí Všeobecné obchodní podmínky Somfy v aktuálním znění (www.somfy.cz). Prodávající si vyhrazuje právo změny cen v průběhu roku v případě změny kurzu CZK/EUR od doby vydání ceníku o více než 3%.

!! Termín dodání bude upřesněn v potvrzení případné objednávky !!

Somfy, spol. s r.o., Baawer Office House, Bavorská 2780/2, 155 00, Praha 5



Irismo 45 WireFree RTS



- VLASTNOSTI A OBLAST POUŽITÍ**
- komfortní bezdrátový **bateriový pohon** pro řasené i neřasené závěsy a záclony
 - **napájení 24V**
 - **nabíjecí baterie s výdrží až 9 měsíců na 1 nabití**
 - **elektronické nastavení koncových poloh**
 - **maximální hmotnost závěsu (záclony) až do 45 kg**
 - **pro rovné kolejnice až do 10 m délky**
 - **možnost montáže kolejnice na stěnu / strop**
 - **možnost montáže se skrytím pohonu do podhledu**
 - rozsah pracovní teploty 0°C až +60°C
 - kompatibilní s **TaHoma**

Komfortní bezdrátový bateriový pohon pro řasené i neřasené závěsy a záclony s integrovaným přijímačem dálkového ovládání

- VÝHODY PRO KONCOVÉ UŽIVATELE**
- > **BEZDRÁTOVÉ řešení:** nejsou potřeba zdroje, bez poškození vašeho interiéru
 - > **SOMFY kvalita:** bezdrátová technologie Somfy RTS, 5 let záruka
- FUNKCE:**
- **TOUCH MOTION** - spuštění pohybu zatažením za závěs
 - **OPONA** - možnost dvoustranného rozevírání ze středu
 - **NAPÍNAČÍ A POVOLOVACÍ IMPULS**
 - **SOFT STOP & START** - pomalý rozjezd a dojezd
 - **MEZIPOLOHA «MY»**

- HLAVNÍ FUNKCE A PŘEDNOSTI PRODUKTU**
- velmi **rychlá instalace** - není potřeba elektroinstalace
 - **nezávislý zdroj energie & úspora energie**
 - přesná **mezipoloha «MY»**
 - vhodné pro **řasené i neřasené záclony a závěsy**
 - umožňuje **otevírání ze středu i k jedné straně**
 - funkce **pomalého rozjezdu a dojezdu** (soft start/stop)
 - **baterie 24V Li-Ion 2950 mAh** (v balení), **výdrž až 9 měsíců na jedno nabití**
 - **maximální hmotnost záclony/závěsu: 45 kg**
 - **maximální délka rovné kolejnice: 10 m**
 - **velmi tichý pohon**

- VÝHODY PRO PROFESIONÁLY**
- **snadná instalace** typu "PLUG & PLAY"
 - **není potřeba elektroinstalace**
 - **elektronické nastavení koncových poloh**
 - **vestavěný přijímač dálkového ovládání RTS**
 - **přizpůsobitelná rychlost pohonu** (4 stupně rychlosti: 20 / 17,5 / 15 / 12,5 cm/s)
 - kompatibilní s nástěnnými i dálkovými ovladači RTS
 - svislá montáž v min. vzdálenosti cca 2 cm od stěny
 - mechanické **příslušenství je shodné se systémem pro závěsy GLYDEA**

- SOUVISEJÍCÍ PRODUKTY**
- **Kolejnici je nutno objednat samostatně (str.60)**
 - **Smoove 1 Open/Close RTS** nástěnný 1-kanálový vysílač s dotykovými tlačítky (součástí je nástěnný držák; součástí NENÍ rámeček, objednávejte samostatně!)
 - **TaHoma** - řídicí jednotka TaHoma umožňuje ovládat zařízení Somfy a dalších výrobců v domě přes internet (PC/tablet/smartphone)

Technické údaje	Objednávací číslo	jmennovitý krouticí moment (Nm)	jmennovitá otáčky (ot/min)	jmennovitá napětí (V)	kmitočet (Hz)	jmennovitý příkon (W)	jmennovitý proud (A)	max. doba nepřetržitého chodu (min)	stupeň krytí	stupeň ochrany	hmotnost (kg)	rozměr L1 (mm)	rozměr L2 + 3mm (mm)	rozměr L3 (mm)	barva kabelu	délka kabelu (m)
	1002353	0,8	87,5	24	-	-	1,8	2,3	IP30	tř. I	0,88	-	-	-	-	-

Popis výrobku	Reference	EUR bez DPH	Balení	Záruka (měsíce)	Určení
Irismo 45 WireFree RTS (včetně baterie)*	1002353	462,77	6	60/24	PRO
Nabíječka 2,0 DC - 230V/30V	1003184	41,38	1	60	EU
Náhradní baterie Li-Ion 2950 mAh 26,5 V Rechargeable	9026476	169,75	1	60	PRO

* Balení neobsahuje nabíječku - nutno zakoupit samostatně (obj. č. 1003184)

Návod ke stažení ZDE



A BRAND OF SOMFY GROUP

ZALUZIE

ROLETY

MARKÝZY & SCREENY

INTERIER

VRATA A BRÁNY

OVLAĐAČE

PŘÍSLUŠENSTVÍ

OBJEKTOVÉ ŘÍZENÍ



Glydea Ultra



Somfy
DESIGNED FOR
SILENCE



VLASTNOSTI A OBLAST POUŽITÍ

- **Velmi tichý a spolehlivý provoz** díky vysoce kvalitní vodící liště a pohonnému řemenu, bezúdržbový provoz.
- možnost montáže kolejnice na stěnu / strop
- možnost montáže se skrytím pohonu do podhledu
- rozsah pracovní teploty 0°C až +60°C

Komfortní a tichý pohon pro řasené i neřasené závěsy a záclony s pokročilými funkcemi.

VÝHODY PRO KONCOVÉ UŽIVATELE

- **SOMFY kvalita:** volitelně bezdrátová technologie Somfy RTS, 5 let záruka
- **Dvě barevná provedení** - Champagne (MIC) a broušený hliník (N)

FUNKCE:

- **TOUCH MOTION** - spuštění pohybu zatažením za závěs
- **OPONA** - možnost dvoustranného rozevírání ze středu
- **SOFT STOP & START** - pomalý rozjezd a dojezd
- **MEZIPOLOHA «MY»**
- **TICHÝ CHOD**

VÝHODY PRO PROFESIONÁLY

- **snadná instalace**
- **elektronické nastavení koncových poloh**
- **varianta s vestavěným přijímačem dálkového ovládání RTS**
- **přizpůsobitelná rychlost pohonu (standard/silent)** 140/122,5/105 (factory default), 87,5/52.5 (silent mode)

HLAVNÍ FUNKCE A PŘEDNOSTI PRODUKTU

- Automatické nastavení koncových poloh + možnost ručního nastavení koncových poloh.
- maximální hmotnost závěsu (záclony) až do 35/60 kg
- pro rovné kolejnice až do 10m délky
- Ovládání žaluziovým spínačem, bezpotenciálovými kontakty nebo dálkovým ovladačem Somfy.
- **kompatibilní s TaHoma**

SOUVISEJÍCÍ PRODUKTY

- **Kolejnici je nutno objednat samostatně (str.60)**

- Smooove 1 Open/Close RTS

nástěnný 1-kanálový vysílač s dotykovým tlačítky (součástí je nástěnný držák; součástí NENÍ rámeček, objednávejte samostatně!)

- **TaHoma** - řídicí jednotka TaHoma umožňuje ovládat zařízení Somfy a dalších výrobců v domě přes internet (PC/tablet/smartphone)



Popis výrobku	Reference	EUR bez DPH	Balení	Záruka (měsíce)	Určení
GLYDEA ULTRA 35e DCT Champagne	1003150	333,21	6	60/24	PRO
GLYDEA ULTRA 35e WT Champagne	1003153	333,21	6	60/24	PRO
GLYDEA ULTRA 35e RTS Champagne	1003154	373,73	6	60/24	PRO
GLYDEA ULTRA 60e DCT EU Champagne	1003157	360,23	6	60/24	PRO
GLYDEA ULTRA 60e WT Champagne	1003160	360,23	6	60/24	PRO
GLYDEA ULTRA 60e RTS Champagne	1003161	416,51	6	60/24	PRO
Glydea Ultra 35e WT Broušený hliník	1240219	333,21	6	60/24	PRO
Glydea Ultra 35e DCT Broušený hliník	1240226	333,21	6	60/24	PRO
Glydea Ultra 35e RTS Broušený hliník	1240227	373,73	6	60/24	PRO
Glydea Ultra 60e WT Broušený hliník	1240228	360,23	6	60/24	PRO
Glydea Ultra 60e DCT Broušený hliník	1240229	360,23	6	60/24	PRO
Glydea Ultra 60e RTS Broušený hliník	1240230	416,51	6	60/24	PRO

[Návod ke stažení WT ZDE](#)

[Návod ke stažení RTS ZDE](#)



somfy

A BRAND OF SOMFY GROUP



Glydea Ultra - technické parametry

Typové označení	Glydea Ultra 35e/60e WT	Glydea Ultra 35e/60e DCT	Glydea Ultra 35e/60e RTS
Jmenovité napětí	90 - 255 V / 47 - 63 Hz		
Maximální hmotnost závěsu	35/60 Kg		
Maximální délka kolejnice	10m		
Hlučnost pohonu	45.2/ 43.4 / 37.3 / 39.7 / 29.8 dB		
Krytí	IP 30		
Provozní teplota	0°C do +60°C 85%HR při 35°C		
Maximální doba chodu	2min 30s		
Možnost ovládání	AC switch	2 NO nebo 3 NO dry contact	2 NO nebo 3 NO dry contact
Nastavení koncových poloh	automatické rozpoznání koncových poloh nelze upravit	nastavitelné koncové polohy	nastavitelné koncové polohy
Pomalý rozjezd / dojezd	ANO / NE	ANO	ANO
My pozice	NE	ANO	ANO
Manuální pohyb	ANO	ANO	ANO
Nastavitelné koncové limity	NE	ANO	ANO
Touch motion	NE	ANO	ANO
Silent mode	ANO	ANO	ANO
RTS ovládání	NE	NE	ANO

ŽALUZIE

ROLETY

MARKYZY & SCREENY

INTERIÉR

VRATA A BRÁNY

OVLADAČE

PŘÍSLUŠENSTVÍ

OBJEKTOVÉ ŘÍZENÍ



GLYDEA & IRISMO - systém pro závěsy

Maximální délka rovné kompletní vodící lišty: 10 m, ohýbané: 9 m.

Do objednávky se udává celková délka vodící lišty včetně koncovek.

Vodící lišta delší než 5m je vždy dělena na 2 kusy, u větších délek až na 3 kusy.

Spojovací materiál pro dělené vodící lišty je součástí dodávky.

Jezdce jsou součástí dodávky a jsou zahrnuty v ceně kompletní vodící lišty.

Celková cena systému = cena kompletní vodící lišty + cena vybraného pohonu + cena za příslušný počet stropních držáků

Při požadavku na montáž pohonu nahoru je nutné ještě objednat: Sada pro montáž do podhledu, obj. č. 1 780 908 + krytka, obj. č. 9 015 579

POZOR: DOBA DODÁNÍ JE 2-3 týdny

délka kompletní vodící lišty (mm)	Stahování	Rovná vodící lišta		Ohýbaná vodící lišta		Počet držáků	
		Reference	EUR bez DPH	Reference	EUR bez DPH		
01 - 1500 mm		CZ1781283	165,74		CZ1782111	246,36	3
		CZ1781311	179,17		CZ1782140	257,55	
1501 - 2000 mm		CZ1781284	194,85		CZ1782112	291,16	4
		CZ1781312	208,29		CZ1782141	306,83	
2001 - 2500 mm		CZ1781285	221,73		CZ1782113	344,91	5
		CZ1781313	235,17		CZ1782142	358,35	
2501 - 3000 mm		CZ1781286	253,07		CZ1782114	403,14	6
		CZ1781314	266,53		CZ1782143	418,81	
3001 - 3500 mm		CZ1781287	284,44		CZ1782115	463,61	7
		CZ1781315	297,88		CZ1782144	477,04	
3501 - 4000 mm		CZ1781288	315,78		CZ1782116	521,84	8
		CZ1781316	331,47		CZ1782145	535,28	
4001 - 4500 mm		CZ1781289	344,91		CZ1782117	580,07	9
		CZ1781317	360,58		CZ1782146	593,52	
4501 - 5000 mm		CZ1781290	376,27		CZ1782118	638,31	10
		CZ1781318	389,70		CZ1782147	651,75	
5001 - 5500 mm		CZ1781291	409,86		CZ1782119	696,54	11
		CZ1781319	425,52		CZ1782148	712,22	
5501 - 6000 mm		CZ1781292	443,46		CZ1782120	732,38	12
		CZ1781320	456,90		CZ1782149	739,09	
6001 - 6500 mm		CZ1781293	472,57		CZ1782121	757,01	13
		CZ1781321	490,49		CZ1782150	770,45	
6501 - 7000 mm		CZ1781294	503,92		CZ1782122	783,88	14
		CZ1781322	521,84		CZ1782151	801,80	
7001 - 7500 mm		CZ1781295	535,28		CZ1782123	808,51	15
		CZ1781323	548,72		CZ1782152	824,20	
7501 - 8000 mm		CZ1781296	566,64		CZ1782124	842,11	16
		CZ1781324	584,55		CZ1782153	851,08	
8001 - 8500 mm		CZ1781297	598,00		CZ1782125	869,00	17
		CZ1781325	615,91		CZ1782154	884,67	
8501 - 9000 mm		CZ1781298	631,58		CZ1782126	895,87	18
		CZ1781326	647,27		CZ1782155	909,31	
9001 - 9500 mm		CZ1781299	662,94				
		CZ1781327	678,63				
9501 mm - 10000 mm		CZ1781300	680,86				
		CZ1781328	709,97				

Vodící lištu je možné dodat také nenalakovanou - připravenou pro dodatečné nalakování libovolnou barnou RAL. Plastové díly jsou vždy bílé!

Příplatek za RAL provedení kolejnice sdělíme na vyžádání

Popis zboží	Balení	Reference	EUR bez DPH	Záruka (měsíce)	Určení
Sada pro stropní montáž Sada pro montáž pohonu shora -do stropu	1	1780908	9,16	60	PRO
RIPPLE příplatek za 1m	500	CZ1780902	28,97	60	PRO
RIPPLE páska na 100cm kolejnice nutno 120 cm pásky (zaokrouhlení na celé metry nahoru)	1	CZ1782301	2,71	60	PRO

ŽALUZIE

ROLETY

MARKÝZY & SCREENY

INTERIÉR

VRATA A BRÁNY

OVLAĐAČE

PŘÍSLUŠENSTVÍ





OBJEKTOVÉ ŘÍZENÍ

somfy

A BRAND OF SOMFY GROUP



Glydea držáky

	Popis zboží	Balení	Reference	EUR bez DPH	Záruka (měsíce)	Určení	
	Otočný stropní držák - pro montáž na strop - materiál: pozink - hmotnost: 12,5 g	1 000	CZ1780906	1,14	60	PRO	ŽALUZIE
	Klipový stropní držák - pro montáž na strop - barva: bílá - hmotnost: 20 g	500	CZ1780907	1,45	60	PRO	ROLETY
	Stavitelná konzole - montáž na zeď - rozsah nastavení 117 - 151 mm - použití s držáky 1780906 nebo 1780907 - držák není součástí balení - v balení šroubky pro upevnění 1 ks držáku	1	CZ1780909	4,35	60	PRO	MARKÝZY & SCREENY
	Dvojitá konzole stavitelná konzole - montáž na zeď - použití s držáky 1780906 nebo 1780907 - držák není součástí balení - v balení šroubky pro upevnění 1 ks držáku	1	CZ1780910	5,44	60	PRO	MARKÝZY & SCREENY
	Spojka lišty - Spojka pro spojení dvou dílů lišty - Včetně šroubků	1	1782316	6,62	60	PRO	INTERIÉR
	Stropní přichytka - Přichytka pro snazší uchycení lišty ke stropu - Barva: bílá	1	1782789	0,62	60	PRO	INTERIÉR
							VRATA A BRÁNY
							OVLADAČE
							PŘÍSLUŠENSTVÍ
							OBJEKTIVÉ ŘÍZENÍ



Movelite 35



Vhodné **pro všechny typy závěsů**, pro řasené i neřasené záclony a závěsy

Maximální hmotnost závěsu (záclony) až do 35 kg

Pro rovné kolejnice až do 10 m délky

Kompatibilní s TaHoma

Sletá záruka a dodržování mezinárodních certifikací a bezpečnostních norem.

ŽALUZIE

ROLETY

Tichý motor pro závěsy řasené i neřasané do celkové váhy 35 kg

VÝHODY PRO KONCOVÉ UŽIVATELE

Estetický design

- Snadno skrytý motor za látkou závěsu
- Pokročilý design dráhy pro minimalizaci světelných mezer
- **Oblíbená poloha (My)**- nastavte svou oblíbenou polohu, která vám poskytne nejpohodlnější použití (verze DCT a RTS)
- **Touch motion** - jednoduchá aktivace pohybu závěsu, zatažením za látku (u verze DCT a RTS)
- Ruční ovládání - umožňuje ruční ovládání podle potřeby.

HLAVNÍ FUNKCE A PŘEDNOSTI PRODUKTU

Velmi rychlá a snadná instalace

- Automatické nastavení koncového polohy
- Základní funkce**
- Přesná oblíbená poloha "My"
- Otevřít/Zavřít/Zastavit
- Pohyb zatažením za látku
- Ruční ovládání
- Nastavení koncových poloh

Vhodné pro řasené i neřasené záclony a závěsy

Flexibilita, možnost použití rovnou i zakřivenou kolejnici

Bezúdržbové zařízení

MARKYZY & SCREENY

INTERIÉR

VÝHODY PRO PROFESIONÁLY

- Velká nabídka příslušenství, k pokrytí všech typů závěsů
- Široká škála tvarů kolejníc, rovné a ohýbané kolejnice, pro zakrytí různých typů oken (např. arkýřová, rohová okna, atd.)
- Design pro každý dům a byt, s možností centrálního a bočního otevírání pro konkrétní interiérový design

SOUVISEJÍCÍ PRODUKTY

TaHoma - řídicí jednotka TaHoma umožňuje ovládat zařízení Somfy a dalších výrobců v domě pomocí mobilní aplikace (tablet/smartphone) i RTS zařízení.

Ovládání - ovládání závěsu díky nástěnným RTS ovladačům Smooove a Situo



VRATA A BRÁNY

OVLADAČE

Technické údaje

Reference	imenovitý kroučící moment Nm	imenovitě otáčky ot/min	provozní teplota °C	stupeň krytí (pouze do interiéru)	úroveň hluku dB(A)	akustický tlak dB(A)	stupeň ochrany	max. doba nepřetržitého chodu*	min	imenovitý příkon W	imenovitý proud A	hmotnost pohonu g	koncové polohy
1003173	0,6	105	0 +60	IP30	41	38	I	2:30	35	0,3	1120	Limits on hard stop	
1003174	0,6	105	0 +60	IP30	41	38	I	2:30	35	0,3	1000	nastavitelné polohy	
1003175	0,6	105	0 +60	IP30	41	38	I	2:30	35	0,3	1100	nastavitelné polohy	

Popis výrobku

Reference	EUR bez DPH	Balení	Záruka (měsíce)	Určení	
Movelite 35 WT EU 1.0M	1003173	164,83	8	60	PRO
Movelite 35 DCT EU 1.0M	1003174	164,83	1	60	PRO
Movelite 35 RTS 433 1.0M	1003175	175,13	8	60	PRO

* Opakovaný provoz pohonu po delší dobu, může spustit tepelnou ochranu, která bude vyžadovat určitou dobu odpočinku (v min.)

PŘÍSLUŠENSTVÍ

OBJEKTOVÉ ŘÍZENÍ



Movelite WireFree 35 RTS



Vhodné pro všechny typy závěsů, pro řasené i neřasené záclony a závěsy
Maximální hmotnost závěsu (záclony) až do 35 kg

Pro rovné kolejnice až do 6 m délky

Kompatibilní s TaHoma

Sletá záruka a dodržování mezinárodních certifikací a bezpečnostních norem.

Bezdrátový bateriový tichý motor pro závěsy a záclony do celkové váhy 35 kg

VÝHODY PRO KONCOVÉ UŽIVATELE

- Estetický design
 - Díky čisté, diskrétní a snadné instalaci bez drátů si můžete ponechat své nástěnné designovanou látku bez dalších nákladů na elektrické vedení
 - Oblíbená poloha (My)- nastavte svou oblíbenou polohu, která vám poskytne nejpohodlnější použití
- Touch motion - jednoduchá aktivace pohybu závěsu, zatažením za látku
- Ruční ovládání - umožňuje ruční ovládání podle potřeby
- Kompatibilita s TaHoma - automatizujte každodenní úkoly a nastavte scénáře, abyste mohli bez námahy ovládat své chytré bydlení

VÝHODY PRO PROFESIONÁLY

- Široká škála příslušenství k pokrytí všech typů závěsů
- Úspora času, nejsou potřeba další náklady na elektroinstalační vedení, zákazník si dobývá baterii sám
- Design pro každý dům a byt, s možností centrálního a bočního otevírání pro konkrétní interiérový design, zákazník si může ponechat svůj závěs bez dalších prací
- Snadná údržba, dobíjení pouze dvakrát ročně**, snadné nabíjení – ponechte baterii zpět v motoru nebo ji vyjměte

HLAVNÍ FUNKCE A PŘEDNOSTI PRODUKTU

- Snadná a rychlá instalace**
 - Nejsou potřeba sofistikované elektrotechnické a mechanické znalosti, nejsou potřeba další elektroinstalační práce
- Pohodlí**
 - Snižuje oslnění, zvyšuje vaše soukromí a chrání interiér před škodlivými UV paprsky
- Spolehlivost**
 - Dobíjecí baterie s osvědčenou technologií a vynikajícím výkonem
- Flexibilita**
 - Nastavitelná pro širokou škálu velikostí oken

SOUVISEJÍCÍ PRODUKTY

TaHoma - řídicí jednotka TaHoma umožňuje ovládat zařízení Somfy a dalších výrobců v domě pomocí mobilní aplikace (tablet/smartphone) i RTS zařízení. Ovládání - ovládání závěsu díky nástěnným RTS ovladačům Smooove a Situo



Technické údaje

Reference	imenovitý kroučící moment Nm	imenovitá otáčky ot/min	provozní teplota °C	stupeň krytí (pouze do interiéru) IP30	úroveň hluku dB(A)	akustický tlak dB(A)	stupeň ochrany III	max. doba nepřetržitého chodu* min	teplota při nabíjení °C	kapacita baterie mAh	hmotnost pohonu g	max. doba nabíjení h	koncové polohy
1240365	0,6	105	0 +60	IP30	41	38	III	2:30	0 +40	2600	1024	10	nastavitelné polohy

Popis výrobku

	Reference	EUR bez DPH	Balení	Záruka (měsíce)	Určení
Movelite WireFree 35 RTS ***	1240365	216,34	8	60	PRO
LI-ION Battery-4	9028493	53,68	1	60	PRO
USB charger with EU plug	9025269	14,14	1	60	EU

* Opakovaný provoz pohonu po delší dobu, může spustit tepelnou ochranu, která bude vyžadovat určitou dobu odpočinku (v min.)

**na 4 m kolejnici, 35 kg 2cestný závěs, 1 otevření a zavření za den

***Standardní bílá baterie (nabíječka není součástí dodávky)

K nabíjení baterie použijte pouze 5V, <=2A USB nabíječku od Somfy.

ŽALUZIE

ROLETY

MARKYZY & SCREENY

INTERIÉR

VRATA A BRÁNY

OVLADAČE

PŘÍSLUŠENSTVÍ

OBJEKTOVÉ ŘÍZENÍ

somfy

A BRAND OF SOMFY GROUP



Kolejnice

MoveLite 35 & MoveLite WireFree 35 RTS

Maximální délka rovné kompletní vodící lišty: 10 m, ohýbané: 9 m.

Do objednávky se udává celková délka vodící lišty včetně koncovek.

Vodící lišta delší než 5m je vždy dělena na 2 kusy, u větších délek až na 3 kusy.

Spojovací materiál pro dělení vodící lišty je součástí dodávky.

Jezdce jsou součástí dodávky a jsou zahrnuty v ceně kompletní vodící lišty.

Celková cena systému = cena kompletní vodící lišty + cena vybraného pohonu + cena za příslušný počet stropních držáků

POZOR: DOBA DODÁNÍ JE 2-3 týdny

Bez lakování pouze v bílé barvě

Rovná vodící lišta

Délka kompletní vodící lišty (cm)	Stahování	Reference	EUR bez DPH
Mov.Lišt.Rov.1way 101-150		CZMKOL01	88,40
Mov.Lišt.Rov.1way 151-200		CZMKOL02	111,60
Mov.Lišt.Rov.1way 201-250		CZMKOL03	134,70
Mov.Lišt.Rov.1way 251-300		CZMKOL04	157,90
Mov.Lišt.Rov.1way 301-350		CZMKOL05	181,10
Mov.Lišt.Rov.1way 351-400		CZMKOL06	204,20
Mov.Lišt.Rov.1way 401-450		CZMKOL07	227,40
Mov.Lišt.Rov.1way 451-500		CZMKOL08	250,50
Mov.Lišt.Rov.1way 501-550		CZMKOL09	264,10
Mov.Lišt.Rov.1way 551-600		CZMKOL10	277,70
Mov.Lišt.Rov.1way 601-650		CZMKOL11	291,20
Mov.Lišt.Rov.1way 651-700		CZMKOL12	304,80
Mov.Lišt.Rov.1way 701-750		CZMKOL13	318,30
Mov.Lišt.Rov.1way 751-800		CZMKOL14	331,90
Mov.Lišt.Rov.1way 801-850		CZMKOL15	345,50
Mov.Lišt.Rov.1way 851-900		CZMKOL16	359,00
Mov.Lišt.Rov.1way 901-950		CZMKOL17	372,60
Mov.Lišt.Rov.1way 951-1000		CZMKOL18	386,10
Mov.Lišt.Rov.2way 101-150		CZMKOL19	100,20
Mov.Lišt.Rov.2way 151-200		CZMKOL20	123,30
Mov.Lišt.Rov.2way 201-250		CZMKOL21	146,50
Mov.Lišt.Rov.2way 251-300		CZMKOL22	169,70
Mov.Lišt.Rov.2way 301-350		CZMKOL23	192,80
Mov.Lišt.Rov.2way 351-400		CZMKOL24	216,00
Mov.Lišt.Rov.2way 401-450		CZMKOL25	239,10
Mov.Lišt.Rov.2way 451-500		CZMKOL26	262,30
Mov.Lišt.Rov.2way 501-550		CZMKOL27	295,10
Mov.Lišt.Rov.2way 551-600		CZMKOL28	308,60
Mov.Lišt.Rov.2way 601-650		CZMKOL29	322,20
Mov.Lišt.Rov.2way 651-700		CZMKOL30	335,70
Mov.Lišt.Rov.2way 701-750		CZMKOL31	349,30
Mov.Lišt.Rov.2way 751-800		CZMKOL32	362,90
Mov.Lišt.Rov.2way 801-850		CZMKOL33	376,40
Mov.Lišt.Rov.2way 851-900		CZMKOL34	390,00
Mov.Lišt.Rov.2way 901-950		CZMKOL35	403,50
Mov.Lišt.Rov.2way 951-1000		CZMKOL36	417,10

ŽALUZIE

ROLETY

MARKÝZY & SCREENY

INTERIÉR

Ohýbaná vodící lišta

Délka kompletní vodící lišty (mm)	Stahování	Objednávací číslo	EUR bez DPH
Mov.Lišt.Ohyb.1way 101-150		CZMKOL37	232,40
Mov.Lišt.Ohyb.1way 151-200		CZMKOL38	255,60
Mov.Lišt.Ohyb.1way 201-250		CZMKOL39	278,70
Mov.Lišt.Ohyb.1way 251-300		CZMKOL40	301,90
Mov.Lišt.Ohyb.1way 301-350		CZMKOL41	325,10
Mov.Lišt.Ohyb.1way 351-400		CZMKOL42	348,20
Mov.Lišt.Ohyb.1way 401-450		CZMKOL43	371,40
Mov.Lišt.Ohyb.1way 451-500		CZMKOL44	394,50
Mov.Lišt.Ohyb.1way 501-550		CZMKOL45	408,10
Mov.Lišt.Ohyb.1way 551-600		CZMKOL46	421,70
Mov.Lišt.Ohyb.1way 601-650		CZMKOL47	435,20
Mov.Lišt.Ohyb.1way 651-700		CZMKOL48	448,80
Mov.Lišt.Ohyb.1way 701-750		CZMKOL49	462,30
Mov.Lišt.Ohyb.1way 751-800		CZMKOL50	475,90
Mov.Lišt.Ohyb.1way 801-850		CZMKOL51	489,50
Mov.Lišt.Ohyb.1way 851-900		CZMKOL52	503,00
Mov.Lišt.Ohyb.2way 101-150		CZMKOL53	244,20
Mov.Lišt.Ohyb.2way 151-200		CZMKOL54	267,30
Mov.Lišt.Ohyb.2way 201-250		CZMKOL55	290,50
Mov.Lišt.Ohyb.2way 251-300		CZMKOL56	313,70
Mov.Lišt.Ohyb.2way 301-350		CZMKOL57	336,80
Mov.Lišt.Ohyb.2way 351-400		CZMKOL58	360,00
Mov.Lišt.Ohyb.2way 401-450		CZMKOL59	383,10
Mov.Lišt.Ohyb.2way 451-500		CZMKOL60	406,30
Mov.Lišt.Ohyb.2way 501-550		CZMKOL61	439,10
Mov.Lišt.Ohyb.2way 551-600		CZMKOL62	452,60
Mov.Lišt.Ohyb.2way 601-650		CZMKOL63	466,20
Mov.Lišt.Ohyb.2way 651-700		CZMKOL64	479,70
Mov.Lišt.Ohyb.2way 701-750		CZMKOL65	493,30
Mov.Lišt.Ohyb.2way 751-800		CZMKOL66	506,90
Mov.Lišt.Ohyb.2way 801-850		CZMKOL67	520,40
Mov.Lišt.Ohyb.2way 851-900		CZMKOL68	534,00

VRATA A BRÁNY

OVLADAČE

PŘÍSLUŠENSTVÍ

OBJEKTOVÉ ŘÍZENÍ



Movelite 35 & Movelite WireFree 35 RTS











Příslušenství

Příslušenství pro Movelite 35		Reference	EUR bez DPH	Balení	Záruka (měsíce)	Určení	
	SMALL PULLEY MO (grey)	1782883	3,19	140	60	PRO	ŽALUZIE
	DRIVE PULLEY MO (grey) Koncovka pro uchycení pohonu (šedá) pro pohon Movelite	1782843	7,83	80	60	PRO	
	RAIL 5M MO (grey) Hliníková kolejnice šedá (5 m)	1782884	71,60	6	60	PRO	
	SMALL PULLEY WHITE MOVE Koncovka na konci kolejnice (bílá) pro pohon Movelite	9025097	1,62	14	60	PRO	ROLETY
	DRIVE PULLEY WHITE MOVE Koncovka pro uchycení pohonu (bílá) pro pohon Movelite	9025098	2,83	8	60	PRO	
	RAIL 5m WHITE MOVE Hliníková kolejnice bílá (5 m)	9025301	50,50	6	60	PRO	
	BELT 100M ROLL MO Vodící řemen, šíře 9mm, baleno po 100m	1782885	247,45	4	60	PRO	MARKYZY & SCREENY
	MASTER CARRIER MO Unašeč - kompatibilní pouze s kolejnicí Movelite	1782886	7,83	10	60	PRO	
	MASTER CARRIER WITH ARM MOVE Unašeč s překryvným ramínkem - kompatibilní pouze s kolejnicí Movelite	1782923	7,07	10	60	PRO	
	MASTER CARRIER WITH OVER-U-SHAPE ARM MOVE Unašeč s překryvným ramínkem vrchní - kompatibilní pouze s kolejnicí Movelite	1782927	10,30	10	60	PRO	INTERIÉR
	MASTER CARRIER WITH UNDER-U-SHAPE ARM MOVE Unašeč s překryvným ramínkem spodní - kompatibilní pouze s kolejnicí Movelite	1782928	10,30	10	60	PRO	
	RUNNER MO Jezdec s očkem - kompatibilní pouze s kolejnicí Movelite	1782887	0,56	1000	60	PRO	
	RAIL JOINT MO Kolejnicový spoj pro spojení dvou kolejnic Movelite, kompatibilní pouze s kolejnicí Movelite	1782893	7,01	1	60	PRO	VRATA A BRÁNY
Sady příslušenství kompatibilní POUZE s pohonem Movelite.							
Příslušenství Movelite nepoužívejte pro vysoké nebo střední zatížení							
Příslušenství Movelite je kompatibilní s níže uvedenými držáky pro sestavení celých sad		Reference	EUR bez DPH	Balení	Záruka (měsíce)	Určení	
	Stropní příchytka Příchytka bílá, pro snazší uchycení lišty ke stropu	1782789	0,62	1	60	PRO	OVLADAČE
	Klipový stropní držák Pro montáž na strop, bílé barvy, hmotnost: 20 g	1780907		400	60	PRO	
	Otočný stropní držák Pro montáž na strop, materiál: pozink, hmotnost: 12,5 g	1780906	0,74	1000	60	PRO	
	Stavitelná konzole Nastavitelný nástěnný držák - Montáž na zeď - Rozsah nastavení 117 - 151 mm - Použití s držáky 1780906 nebo 1780907 - Držák není součástí balení - V balení šroubky pro upevnění 1 ks držáku	1780909	4,15	1	60	PRO	PŘÍSLUŠENSTVÍ
	Stavitelná konzole Dvojitý nastavitelný nástěnný držák - Montáž na zeď - Použití s držáky 1780906 nebo 1780907 - Držák není součástí balení - V balení šroubky pro upevnění 1 ks držáku	1780910	5,20	1	60	PRO	
Baterie a nabíječka		Reference	EUR bez DPH	Balení	Záruka (měsíce)	Určení	
	LI-ION Battery-4	9028493	53,68	1	60	PRO	OBJEKTOVÉ ŘÍZENÍ
	USB charger with EU plug	9025269	14,14	1	60	EU	

Používejte POUZE baterii Somfy.



Komponenty základní

	Popis zboží	Balení	Reference	EUR bez DPH	Záruka (měsíce)	Určení	
	Koncovka bílá - Koncovka pro uchycení pohonu - Barva: bílá - Dodáváno bez háčků	1	1780945	9,90	60	PRO	ŽALUZIE
	Koncovka volná bílá - Koncovka na volném konci lišty - Barva: bílá - Dodáváno bez háčků	1	1780897	9,20	60	PRO	ROLETY
	Koncovka mini - Mini koncovka na volném konci lišty - Barva: bílá - Dodáváno bez háčků	1	1782318	6,62	60	PRO	MARKYZY & SCREENY
	Vodící lišta 5m bílá - 5m dlouhý hliníkový profil. - Dodáváno pouze v balení po 4 kusech.	4	1781379	61,37	60	PRO	MARKYZY & SCREENY
	Vodící lišta 5m nelakovaná - 5m dlouhý hliníkový profil. - Dodáváno pouze v balení po 4 kusech.	1	1782562	57,60	60	PRO	
	Řemínek 55m - Řemínek šíře 10mm, lubrikace silikonem. - Barva: černá. - Dodáváno v roli 60m v plastovém obalu.	1	1782084	330,46	60	PRO	INTERIÉR
	Jezdec s otočným očkem - Jezdec pro běžné závěsy. - Šířka: 14mm; Max zatížení: 1.5kg - Počet: 10ks na metr délky; Barva: bílá.	1	1780892	0,55	60	PRO	VRATA A BRÁNY
	Jezdec s otočným očkem pro vyšší zatížení - Jezdec pro běžné závěsy; tichý chod - Počet: 10ks na metr délky; Barva: bílá	1	1781415	1,41	60	PRO	VRATA A BRÁNY
	Heavy duty přímé ramínko - Příkladné ocelové ramínko pro heavy duty unašeč pro oponu - otevírání od středu. - Slouží pro uchycení látky závěsu k unašeči - Allows to hang curtain with pleates with 3 pitch	1	1781416	4,24	60	PRO	OVLADAČE
	Heavy duty překryvné ramínko - Příkladné ocelové překryvné ramínko pro heavy duty unašeč pro plně zatažení (blackout)	1	1781417	13,26	60	PRO	PŘÍSLUŠENSTVÍ
	Háček bílý - Plastový háček pro zavěšení závěsu k e koncovce nebo pohonu; Barva: bílá - Počet min 1 pro jednosměrný závěs, 2 pro oponu - stahování od středu, lze použít i více kusů v případě potřeby	1	1780895	0,86	60	PRO	PŘÍSLUŠENSTVÍ
	Sada pro stropní montáž Sada pro montáž pohonu shora -do stropu	1	1780908	9,16	60	PRO	OBJEKTOVÉ ŘÍZENÍ







Komponenty - RIPPLE

	Popis zboží	Balení	Reference	EUR bez DPH	Záruka (měsíce)	Určení	
	RIPPLE jezdec 1 7/8 - RIPPLE jezdec pro plnění závěsu 120% - Dodáváno v roli po 500ks - Šířka 14mm, max. zatížení 1.5kg - Množství cca 21ks / metr		1780901	1,41	60	PRO	ŽALUZIE
	RIPPLE jezdec 2 1/8 - RIPPLE jezdec pro plnění závěsu 100% - Dodáváno v roli po 500ks - Max. zatížení 1.5kg - Množství cca 19ks / metr	500	CZ1780902	28,97	60	PRO	ROLETY
	RIPPLE jezdec 2 3/8 - RIPPLE jezdec pro plnění závěsu 80% - Dodáváno v roli po 500ks - Šířka 14mm, max. zatížení 1.5kg - Množství cca 17ks / metr	500	CZ1780903	1,44	60	PRO	MARKÝZY & SCREENY
	RIPPLE páska - RIPPLE páska 4 1/4 (108mm)	1	1782301	236,04	60	PRO	
	RIPPLE háček bílý - RIPPLE plastový háček pro zavěšení závěsu ke koncovce nebo pohonu - Barva: bílá - Počet min 1 pro jednosměrný závěs, 2 pro oponu - stahování od středu, lze použít i více kusů v případě potřeby	1	1780905	0,86	60	PRO	INTERIÉR
	RIPPLE přímé ramínko - Příkladné ocelové ramínko pro heavy duty unašeč pro oponu - otevírání od středu systému RIPPLE	100	1780946	4,24	60	PRO	VRATA A BRÁNY
	RIPPLE překryvné ramínko - Překryvné ocelové ramínko pro heavy duty unašeč pro plně zatažení (blackout) pro systém RIPPLE	1	1780947	10,99	60	PRO	
	RIPPLE ramínka - Sada ramínek pro unašeč pro oponu - otevírání od středu systému RIPPLE - Pro jednu oponu jsou nutné dvě sady	1	1780953	7,56	60	PRO	OVLADAČE
	RIPPLE ramínko pro závěs - Příkladné ocelové ramínko pro unašeč pro systém RIPPLE.	1	1782319	6,14	60	PRO	PŘÍSLUŠENSTVÍ
	Sada RIPPLE překryvného ramínka (vrchní) - Vrchní překryvné ramínko pro heavy duty unašeč pro oponu systému RIPPLE nebo pro běžné závěsy	1	1782320	10,38	60	PRO	
	Sada RIPPLE překryvného ramínka (spodní) - Spodní překryvné ramínko pro heavy duty unašeč pro oponu systému RIPPLE nebo pro běžné závěsy	1	1782321	10,38	60	PRO	OBJEKTOVÉ ŘÍZENÍ

Sestava pro RIPPLE je řešena příplatkem + páskou dle délky závěsu viz strana Glydea závěsy



Glydea náhradní díly a unašeče

	Popis zboží	Balení	Reference	EUR bez DPH	Záruka (měsíce)	Určení	
	Očko - Náhradní očko pro otočný jezdec	1	1780913	0,23	60	PRO	ŽALUZIE
	Stopper - Doraz a uchycení koncovky	1	1780954	1,41	60	PRO	ROLETY
	Krytka pohonu - Náhradní spodní krytka pohonu	1	9015579	3,03	60	PRO	MARKYTY & SCREENY
	Heavy Duty unašeč - Heavy Duty & tichý unašeč - Použitelný pro všechny typy provedení včetně RIPPLE System	100	CZ1781344	16,99	60	PRO	INTERIÉR

Pro opony - závěsy otevírané ze středu - jsou vždy potřeba dva komplety unašeče

INTERIÉR

VRATA A BRÁNY

OVLAĐAČE

PŘÍSLUŠENSTVÍ

OBJEKTOVÉ ŘÍZENÍ



Mezinárodní společnost s lokální přítomností ve více než **60** zemích světa

7 výrobních závodů napříč kontinenty

Více než **400** výzkumných pracovníků ve vlastních vývojových centrech

50 let společnosti v rodinném vlastnictví

Katalog 2024Q2 - Vrata a brány Somfy a BFT

Objednávky

Telefon: 273 139 138
E-mail: somfy@somfy.cz

Technické poradenství a reklamace

Telefon: 273 139 137
E-mail: servis.cz@somfy.cz

Platnost od 1. dubna 2024. Dodací podmínky jsou EXW sklad EEDP. Pro dodávky platí Všeobecné obchodní podmínky Somfy v aktuálním znění (www.somfy.cz). Prodávající si vyhrazuje právo změny cen v průběhu roku v případě změny kurzu CZK/EUR od doby vydání ceníku o více než 3%.

!! Termín dodání bude upřesněn v potvrzení případné objednávky !!

Somfy, spol. s r.o., Baawer Office House, Bavorská 2780/2, 155 00, Praha 5



Elixo 500 3S M io



VLASTNOSTI A OBLAST POUŽITÍ

Pohony pro posuvné brány
délka až 8 m / hmotnost až 600 kg

Typická instalace

1. Elixo 500 3S io
2. Vnější magnet
3. Venkovní anténa

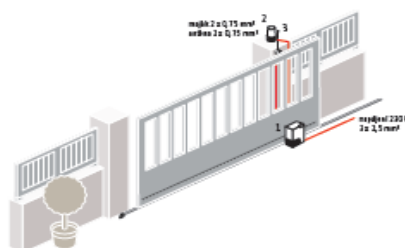

netickými dorazy

VÝHODY PRO KONCOVÉ UŽIVATELE

Uživatelsky příjemný provoz

- bezpečný provoz - detekce překážky
- rychlé otevření: 15 s pro bránu 3 m
- ovládání světla a odemykání branky pomocí ovladače
- široká škála volitelného příslušenství
- záložní baterie — sada (volitelné příslušenství) pro případ výpadku napájení
- možnost nouzového odblokování zevnitř pro ruční otevření brány

Technologie io-homecontrol®

- kompatibilní se všemi zařízeními řady Somfy io
- zpětné hlášení na všech obousměrných dálkových ovladačích io

TECHNICKÉ ÚDAJE

Napájecí napětí:	230 V - 50 Hz
Napájecí napětí motoru:	24 V
Příkon pohonu:	130 W
Výstup pro osvětlení:	500 W max.
Max. hmotnost brány	600 kg
Napájení příslušenství:	24 V / 1.200 mA
Počet cyklů za den:	30
Čas otevření 3m:	15 s
Rádiová frekvence:	868 - 870 MHz
Max. počet ovladačů 1W (Keygo io)	30-otevření, 4-osvětlení, 4-ex. výstup
Max. počet ovladačů 2W (TaHoma)	neomezeně
Stupeň krytí:	IP44
Provozní teplota:	-20° až + 60°C
Testováno na:	55000 cyklů otevření/zavření

VÝHODY PRO PROFESIONÁLY

Elektronika 3S:

- rychlá instalace, plně přizpůsobitelná a intuitivní
- 31 nastavitelných parametrů, výpis chybových hlášení, zamykatelný displej, počítáče cyklů

Spolehlivost a dlouhá životnost

- pro brány o délce až 8m a hmotnosti až 600 kg
- pro rezidenční i komerční instalace až 30 cyklů denně

Rychlé a jednoduché uvedení do provozu

- možnost změny parametrů — snadný přístup k LCD displeji

SOUVISEJÍCÍ PRODUKTY

- řídicí jednotky **TaHoma** a **Connexoon** (prodej ukončen)
- zesílený nylonový hřeben s horním nebo spodním uchycením
- magnetické koncové dorazy součástí sady
- montážní podstavec pod Elixo
- výstražný maják s integr. anténou Master Pro 24V
- dálkový ovladač Keygo io
- bezpečnostní natáčecí infrazávora
- záložní baterie (zdroj)
- bezdrátová kódová klávesnice io (kovová)
- Standard Receiver io

Kompletní sada pohonu a příslušenství

Obj. číslo	Popis						
1241520	ELIXO 500 3S M io Komfort set	1x	2x	1x	1x	1x	1x

Popis výrobku	Reference	EUR bez DPH	Balení	Záruka (měsíce)	Určení
ELIXO M 3S io komfort	1241520	511,71	1	60	PRO
ELIXO mag.end limit	9027387	64,59	1	60	PRO

Magnetické koncové dorazy součástí sady. **Není třeba objednávat samostatně!!!**

Jsou zpětně kompatibilní s



ELIXO 500 3S io / RTS



ELIXO 500/800 230V RTS



ELIXO 2000 230V RTS

Návod ke stažení ZDE





Elixo 500 24V 3S io



VLASTNOSTI A OBLAST POUŽITÍ

Pohony pro posuvné brány
délka až 8 m / hmotnost až 600 kg

Typická instalace

1. Elixo 500 3S io
2. Nýstrážný maják
3. Vyrovnávací anténa

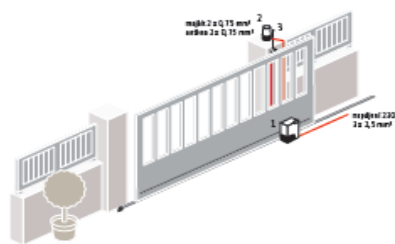

Spolehlivé, vysoce odolné a tiché řešení pro posuvné brány

VÝHODY PRO KONCOVÉ UŽIVATELE

Uživatelsky příjemný provoz

- bezpečný provoz - detekce překážky
- rychlé otevření: 15 s pro bránu 3 m
- ovládání světla a odemykání branky pomocí ovladače
- široká škála volitelného příslušenství
- záložní baterie — sada (volitelné příslušenství) pro případ výpadku napájení
- možnost nouzového odblokování zevnitř pro ruční otevření brány

Technologie io-homecontrol®

- kompatibilní se všemi zařízeními řady Somfy io
- zpětné hlášení na všech obousměrných dálkových ovladačích io

TECHNICKÉ ÚDAJE

Napájecí napětí:	230 V - 50 Hz
Napájecí napětí motoru:	24 V
Příkon pohonu:	130 W
Výstup pro osvětlení:	500 W max.
Max. hmotnost brány	600 kg
Napájení příslušenství:	24 V / 1.200 mA
Počet cyklů za den:	30
Čas otevření 3m:	15 s
Rádiová frekvence:	868 - 870 MHz
Max. počet ovladačů 1W (Keygo io)	30-otevření, 4-osvětlení, 4-ex. výstup
Max. počet ovladačů 2W (TaHoma)	neomezeně
Stupeň krytí:	IP44
Provozní teplota:	-20° až + 60°C
Testováno na:	55000 cyklů otevření/zavření

VÝHODY PRO PROFESIONÁLY

Elektronika 3S:

- rychlá instalace, plně přizpůsobitelná a intuitivní
- 31 nastavitelných parametrů, výpis chybových hlášení, zamykatelný displej, počítače cyklů

Spolehlivost a dlouhá životnost

- pro brány o délce až 8m a hmotnosti až 600 kg
- pro rezidenční i komerční instalace až 30 cyklů denně

Rychlé a jednoduché uvedení do provozu

- možnost změny parametrů — snadný přístup k LCD displeji

SOUVISEJÍCÍ PRODUKTY

- řídicí jednotky TaHoma a Connexoon
- zesílený nylonový hřeben s horním nebo spodním uchycením
- magnetické koncové dorazy **
- montážní podstavec pod Elixo
- výstražný maják s integr. anténou Master Pro 24V
- dálkový ovladač Keygo io
- bezpečnostní natáčecí infrazávory
- záložní baterie (zdroj)
- bezdrátová kódová klávesnice io (kovová)
- Standard Receiver io

Kompletní sady pohonu a příslušenství

	Elixo 500 3S io motor	Keygo io 1841134	Magnetické dorazy 9027387	Zál. baterie (zár. 2 roky) 9001001	Maják s anténou 9026830	Infrazávora 1841233
Obj. číslo	Popis					
1216507	ELIXO 500 24V io EE sada	1x	1x			1x

Popis výrobku	Reference	EUR bez DPH	Balení	Záruka (měsíce)	Určení
Elixo 5003S io EE sada	1216507	431,20	1	60	PRO

** pro možnost zapojení magnetických koncových dorazů kontaktujte Somfy

*** při záměně z mechanických na magnetické koncové dorazy Elixo není možné používat motor na záložní bateriový zdroj, pouze 230V

Návod ke stažení ZDE



ŽALUZIE

ROLETY

MARKYZY & SCREENY

INTERIÉR

VRATA A BRÁNY

OVLAĐAČE

PŘÍSLUŠENSTVÍ

OBJEKTIVÉ ŘÍZENÍ



Elixo Smart io



Programming interface and extractible terminal block



Automatic end-limits detection



VLASTNOSTI A OBLAST POUŽITÍ

Pohony pro posuvné brány
samonosné až 4 m / až 200 kg, pojezdové až 6 m / 400kg

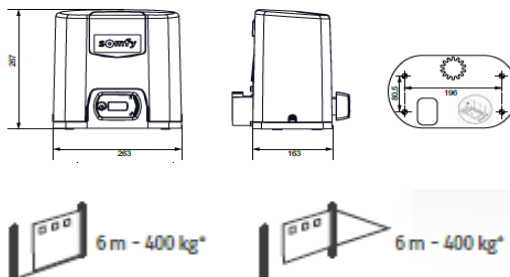

Chytré a rychlé řešení pro menší posuvné brány

VÝHODY PRO KONCOVÉ UŽIVATELE

Uživatelsky příjemný provoz

- integrovaná detekce překážky, bez koncových dorazů na bráně
- rychlé otevření: 15 s pro bránu 3 m
- soft start i stop
- ovládání světla nebo odemýkání branky pomocí ovladače
- základní volitelného příslušenství
- možnost nouzového odblokování zevnitř pro ruční otevření brány

Technologie io-homecontrol®

- kompatibilní se všemi zařízeními řady Somfy io
- zpětné hlášení na všech obousměrných dálkových ovladačích io

VÝHODY PRO PROFESIONÁLY

Elektronika Smart io:

- velmi rychlá instalace (90 vteřin)
- jen 6 nastavitelných parametrů, menu pomocí 4 tlačítek, LED diody
- kompatibilní se Set&Go a Serve-e-Go
- Spolehlivost a dlouhá životnost
- nastavitelná rychlost, zpomalovací zóna i detekce překážky
- pro rezidenční instalace až 30 cyklů denně
- Rychlé a jednoduché uvedení do provozu
- možnost změny parametrů — snadný přístup k LED diodám

TECHNICKÉ ÚDAJE

Napájecí napětí:	230 V - 50 Hz
Stand by motoru:	max. 5W
Síla pohonu:	380N
Výstup pro osvětlení:	dry kontakt (230V) 500W max
Max. hmotnost brány	400 kg
Napájení příslušenství:	24 V / 400 mA
Počet cyklů za den:	30
Čas otevření 3m:	15 s
Rádiová frekvence:	868 - 870 MHz
Max. počet ovladačů 1W (Keygo io)	30-otevření, 4-osvětlení, 4-ex. výstup
Max. počet ovladačů 2W (TaHoma)	neomezeně
Stupeň krytí:	IP44
Provozní teplota:	-20° až + 60°C
Testováno na:	36500 cyklů otevření/zavření

SOUVISEJÍCÍ PRODUKTY

- řídicí jednotky **TaHoma** a **Connexoon**
- zesílený nylonový hřeben s horním nebo spodním uchycením
- montážní podstavec pod Elixo
- výstražný maják s integr. anténou Master Pro 24V
- dálkový ovladač Keygo io
- bezpečnostní natáčecí infrazávory
- záložní baterie (zdroj)
- bezdrátová kódová klávesnice io (kovová)
- Standard Receiver io

Kompletní sady pohonu a příslušenství

Obj. číslo	Popis	Elixo Smart io	Keygo io	podstavec Elixo	Maják s anténou	Infrazávora
1216531	ELIXO Smart io EE sada	1x	1x	1x	9026830	1841233

Popis výrobku

Popis výrobku	Reference	EUR bez DPH	Balení	Záruka (měsíce)	Určení
Elixo Smart io EE sada	1216531	394,61	1	60	PRO

Návod ke stažení ZDE

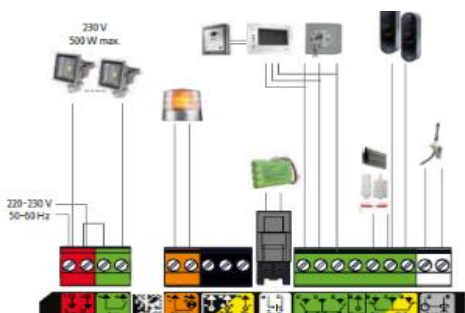

ŽALUZIE

ROLETY

MARKÝZY & SCREENY

INTERIER

VRATA A BRÁNY

OVLAĐAČE

PŘÍSLUŠENSTVÍ

OBJEKTOVÉ ŘÍZENÍ

somfy®

A BRAND OF SOMFY GROUP



Deimos Ultra BT A400 a A600



VLASTNOSTI A OBLAST POUŽITÍ

24V pohon pro posuvné brány
až do 400kg - BT A400
až do 600kg - BT A600

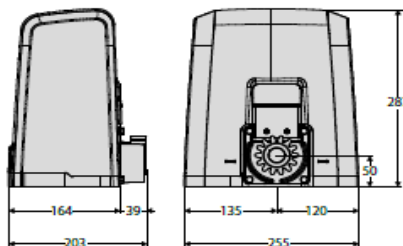

Pohon pro posuvné brány až do 600 kg a intenzivní používání

VÝHODY PRO KONCOVÉ UŽIVATELE

- elektronická detekce překážky
- rychlost otevření: 12m / min
- možnost nouzového odblokování pro ruční otevření brány
- možnost přidání až 64 dálkových ovladačů
- automatické uzavření
- zpomalený rozjezd a dojezd brány
- možnost připojení modulu pro ovládání mobilní aplikací

TECHNICKÉ ÚDAJE

	Deimos U BT A400	Deimos U BT A600
Napájecí napětí řídicí jednotky	230V	
Řídicí jednotka	Merak 400	
Napájecí napětí motoru	24V	
Čas otevření Z14	12m/min - max. 400kg	12m/min - max. 600kg
Čas otevření Z18	15,5m/min - max. 300kg	15,5m/min - max. 370kg
Max váha křídla	400kg	600kg
Koncové spínače	Magnetické	
Zpomalení	Ano	
Reakce na náraz	D-Track	
Blokování	Mechanické samosvorné	
Odblokování	Páka a osobní klíček	
Max počet ovladačů	až 64	

VÝHODY PRO PROFESIONÁLY

Integrovaná řídicí jednotka Merak 400

- barevně standardizované vyjímatelné svorky
- zjednodušené programování pomocí displeje s průvodcem
- zabudovaný 2-kanálový přijímač
- zpomalení během otevírání a zavírání
- automatické zavření
- částečné otevření
- protokol U-Link pro použití se systémy Blue Entry, U-Control, U-Base 2 a U-SDK



SOUVISEJÍCÍ PRODUKTY

Nylonový hřeben s kovovou výztuží - nylonový hřeben délky 1m pro pohony Elixo / Deimos (spodní, horní uchycení)

CVZ - Ocelový hřeben 30x12mm s otvory a distančními úchyty, modul zubu 4, délka 1m

Pinion Z18 - Výstupní pastorek s počtem zubů 18 pro pohony DEIMOS, zvýší se rychlost křídla a sníží se síla

SL BAT2 - Záložní bateriový zdroj pro DEIMOS BT A a ARES BT A

B-EBA RS-485 LINK - modul pro drátové připojení řídicích jednotek k centrálnímu sériovému řízení a protichůdná křídla

B-EBA Wi-Fi gateway - Modul umožňující připojení zařízení domácí Wi-Fi sítě. Připojené pohony lze vzdáleně spravovat pomocí aplikace U-Control dostupné pro chytré telefony Android a iOS.

B-EBA io Homecontrol Driver - modul pro připojení k Somfy TaHoma

Kompletní sady pohonu a příslušenství

Obj. číslo	Popis	Deimos Ultra BT A400	Deimos Ultra BT A600	DO - MITTO 2-kanál 2600534	DO - MITTO 4-kanál 2600535	fotobuňky Compacta 2601411	maják RADIUS LED BT A R1	Merak 400 / 600 2610699 / 2600760
2611837	Deimos Ultra BT A400 kit	1x		1x		1x	NE	ANO
2611839	Deimos Ultra BT A600 kit		1x	1x		1x	NE	ANO
2600881	Deimos Ultra BT A600 kit FRA		1x		2x	1x	1x	ANO

Popis výrobku	Reference	EUR bez DPH	Balení	Záruka (měsíce)	Určení
Deimos Ultra BT A400 kit	2611837	376,80	1	24	PRO
Deimos Ultra BT A600 kit	2611839	343,40	1	24	PRO
Deimos Ultra BT A600 kit FRA	2600881	470,80	1	24	PRO
MERAK 400	2610699	191,08	1	24	PRO
MERAK 600	2600760	191,08	1	24	PRO
Ozub.hřeben 1m/h.uchycení/E500	9011090	12,85	1	36	PRO
Ozub.hřeben 1m/s.uchyt/E500	9011089	11,96	1	36	PRO
Ocelový hřeben - 1m-CVZ	9011069	17,86	1	36	PRO
KIT PINIONE Z18 cena za balení	2609365	279,90	1	24	PRO
SL BAT2	2600845	108,27	1	24	PRO
B-EBA RS-485 LINK	2600811	42,07	1	24	PRO
B-EBA WI-FI GATEWAY	2600812	148,24	1	24	PRO

Návod ke stažení ZDE





Deimos BT A400 a A600



VLASTNOSTI A OBLAST POUŽITÍ

24V pohon pro posuvné brány
až do 400kg - BT A400
až do 600kg - BT A600

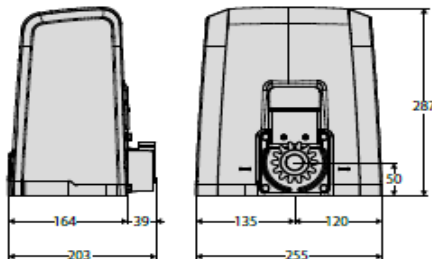

Pohon pro posuvné brány až do 600 kg a intenzivní používání

VÝHODY PRO KONCOVÉ UŽIVATELE

- elektronická detekce překážky
- rychlost otevření: 12m / min
- možnost nouzového odblokování pro ruční otevření brány
- možnost přidání až 64 dálkových ovladačů
- automatické uzavření
- zpomalený rozjezd a dojezd brány

TECHNICKÉ ÚDAJE

	Deimos BT A400	Deimos BT A600
Napájecí napětí řídicí jednotky	230V	
Řídicí jednotka	Hamal	
Napájecí napětí motoru	24V	
Čas otevření Z14	12m/min - max. 400kg	12m/min - max. 600kg
Čas otevření Z18	15,5m/min - max. 300kg	15,5m/min - max. 370kg
Max váha křídla	400kg	600kg
Koncové spínače	Elektromechanické	
Zpomalení	Ano	
Reakce na náraz	D-Track	
Blokování	Mechanické samosvorné	
Odblokování	Páka a osobní klíček	
Max počet ovladačů	až 64	

VÝHODY PRO PROFESIONÁLY

Integrovaná řídicí jednotka Hamal

- barevně standardizované výjimatelné svorky
- programování pomocí DIP přepínačů a potenciometrů
- zabudovaný 2-kanálový přijímač
- zpomalení během otevírání a zavírání
- automatické zavření
- částečné otevření
- přímé připojení odpor.lišty 8.2kΩ



SOUVISEJÍCÍ PRODUKTY

Nylonový hřeben s kovovou výztuží - nylonový hřeben délky 1m pro pohony Elixo / Deimos (spodní, horní uchycení)

CVZ - Ocelový hřeben 30x12mm s otvory a distančními úchyty, modul zubu 4, délka 1m

Pinion Z18 - Výstupní pastorek s počtem zubů 18 pro pohony DEIMOS, zvýší se rychlost křídla a sníží se síla

SL BAT2 - Záložní bateriový zdroj pro DEIMOS BT A a ARES BT A

Kompletní sady pohonu a příslušenství

Obj. číslo	Popis	Deimos BT A400 2611585	Deimos BT A600 2611592	DO - MITTO 2-kanál 2600534	fotobuňky Compacta 2601411	maják RADIUS LED BT A R1 2607539	Hamal 400 / 600 2610700 / 2610702
2611836	Deimos BT A400 kit	1x		1x	1x	NE	ANO
2611838	Deimos BT A600 kit		1x	1x	1x	NE	ANO

Popis výrobku	Reference	EUR bez DPH	Balení	Záruka (měsíce)	Určení
Deimos BT A400 kit	2611836	322,97	1	24	PRO
Deimos BT A600 kit	2611838	376,80	1	24	PRO
HAMAL 400	2610700	169,44	1	24	PRO
HAMAL 600	2610702	169,44	1	24	PRO
Ozub.hřeben 1m/h.uchycení/E500	9011090	12,85	1	36	PRO
Ozub.hřeben 1m/s.uchyt/E500	9011089	11,96	1	36	PRO
Ocelový hřeben - 1m-CVZ	9011069	17,86	1	36	PRO
KIT PINIONE Z18 cena za balení	2609365	279,90	1	24	PRO
SL BAT2	2600845	108,27	1	24	PRO

Návod ke stažení ZDE





Deimos AC A600 a A800



VLASTNOSTI A OBLAST POUŽITÍ

230V pohon pro posuvné brány
až do 600kg - AC A600
až do 800kg - AC A800

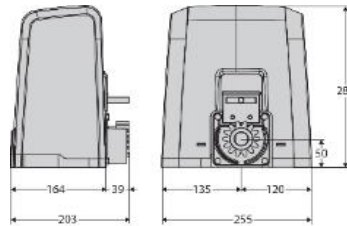

Chytré a rychlé řešení pro menší posuvné brány

VÝHODY PRO KONCOVÉ UŽIVATELE

- integrovaná detekce překážky, bez koncových dorazů na bráně
- odblokovací mechanismus s páčkou a osobním klíčem: odblokovací páčka zajišťuje jednoduchost při odblokování motoru a osobní klíč zajišťuje jeho jedinečnost a zvyšuje bezpečnost
- rychlost křídla 9m/s s výstupním pastorkem se 14 zuby nebo 11m/s s výstupním pastorkem s 18 zuby

VÝHODY PRO PROFESIONÁLY

- Integrovaná řídicí jednotka SHYRA AC SL / F AC SL
- velmi rychlá instalace a uvedení do provozu
- přední upevňovací šrouby pro jednoduchost a pohodlí ve fázi instalace a údržby, a to i v omezeném prostoru.
- barevně standardizované výjimatelné svorky, programování pomocí DIP přepínačů a potenciometru
- zabudovaný 2-kanálový přijímač
- automatické zavření, rychlé zavření
- částečné otevření (pouze dálkovým ovladačem)
- přímé připojení odporové lišty 8.2kΩ



TECHNICKÉ ÚDAJE	AC A600	AC A800
Napájecí napětí řídicí jednotky	230 V	
Řídicí jednotka	Shyra AC SL	
Napájecí napětí motoru	230 V	
Čas otevření Z14	9m/min - max. 600kg	9m/min - max. 800kg
Čas otevření Z18	11m/min - max. 370kg	11m/min - max. 500kg
Max váha křídla	600kg	800kg
Koncové spínače	Elektromechanické	
Zpomalení	S ŘJ SHYRA AC F SL	
Reakce na náraz	Kluzná spojka	Elektronická spojka
Blokování	Mechanické samosvorné	
Odblokování	Páka a osobní klíček	
Max počet ovladačů	až 64	

SOUVISEJÍCÍ PRODUKTY

Nylonový hřeben s kovovou výztuží - nylonový hřeben délky 1m pro pohony Elixo / Deimos (spodní, horní uchycení)

CVZ - Ocelový hřeben 30x12mm s otvory a distančními úchyty, modul zubu 4, délka 1m

Pinion Z18 - Výstupní pastorek s počtem zubů 18 pro pohony DEIMOS, zvýší se rychlost křídla a sníží se síla

Kompletní sady pohonu a příslušenství								
Obj. číslo	Popis	Deimos AC A600 2611603	Deimos AC A800 2611633	Deimos AC A600 MAG	DO - MITTO 2-kanál 2600534	DO - MITTO 4-kanál 2600535	fotobuňky Compacta 2601411	maják RADIUS LED AC A R1 2607538
2611831	DEIMOS AC KIT A600	1x			1x		1x	NE
2611862	Deimos AC A600 MAG kit			1x	1x		1x	NE
2611870	Deimos AC A800 kit		1x			2x	1x	ANO
Popis výrobku		Reference	EUR bez DPH	Balení	Záruka (měsíce)	Určení		
Deimos AC A600 kit		2611831	403,72	1	24	PRO		
Deimos AC A600 Mag kit		2611862	429,55	1	24	PRO		
Deimos AC A800 kit		2611870	549,05	1	24	PRO		
SHYRA AC SL		2610718	191,08	1	24	PRO		
SHYRA AC F SL		2610736	191,08	1	24	PRO		
Ozub.hřeben 1m/h.uchyceni/E500		9011090	12,85	1	36	PRO		
Ozub.hřeben 1m/s.uchyt/E500		9011089	11,96	1	36	PRO		
Ocelový hřeben - 1m-CVZ		9011069	17,86	1	36	PRO		
KIT PINIONE Z18 cena za balení		2609365	279,90	1	24	PRO		

Návod ke stažení ZDE





Ixengo L 24V 3S io



magnetické koncové dorazy

VLASTNOSTI A OBLAST POUŽITÍ

Pohony pro křídlové brány
šířka křídla až 4 m / hmotnost až 400 kg

Typická instalace

1. Ixengo L 3S io
2. Výstražný maják
3. Venkovní anténa
4. Klíčový spínač nebo kódová klávesnice
5. SMIII řídicí elektroniky

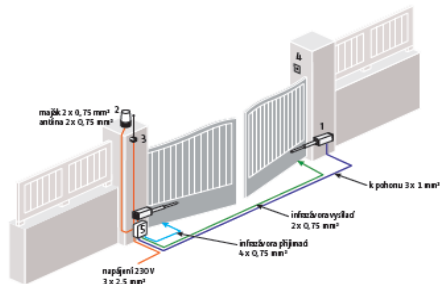

Krásný, odolný, výkonný a bezpečný i pro větší železné a ocelové brány

VÝHODY PRO KONCOVÉ UŽIVATELE

Uživatelsky příjemný provoz

- bezpečný provoz - detekce překážky
- ovládání světla a odemykání branky pomocí ovladače
- detekce překážky, zpomalené dojezdy
- široká škála volitelného příslušenství
- záložní baterie — sada (volitelné příslušenství) pro případ výpadku napájení
- možnost nouzového odblokování zevnitř pro ruční otevření brány pomocí speciálního klíče

Technologie io-homecontrol®

- kompatibilní se všemi zařízeními řady Somfy io
- zpětné hlášení na všech obousměrných dálkových ovladačích io

TECHNICKÉ ÚDAJE

Napájecí napětí:	230 V - 50 Hz
Napájecí napětí motoru:	24 V
Příkon pohonu/ tažná síla:	40 W / 2000N
Výstup pro osvětlení:	500 W max.
Max. hmotnost křídla	400 kg
Napájení příslušenství:	24 V / 1.200 mA
Počet cyklů za den:	60
Maximální rychlost:	17mm/s
Rádiová frekvence:	868 - 870 MHz
Max. počet ovladačů 1W (Keygo io)	30-otevření, 4-osvětlení, 4-ex. výstup
Max. počet ovladačů 2W (TaHoma)	neomezeně
Stupeň krytí:	IP44
Provozní teplota:	-20° až + 60° C
Testováno na:	110000 cyklů otevření/zavření

VÝHODY PRO PROFESIONÁLY

Rychlé a jednoduché uvedení do provozu

- nastavení pomocí mobilní aplikace, magnetické koncové dorazy přístupné shora, snadná orientace díky LCD displeji, dlouhý a rychlý chod šroubovice
- #### Elektronika 3S:
- rychlá instalace, plně přizpůsobitelná a intuitivní
 - 34 nastavitelných parametrů, výpis chybových hlášení, zamykatelný displej, čítače cyklů

Spolehlivost a dlouhá životnost

- pro brány s křídlem o šířce až 4m a hmotnosti až 400 kg
- pro rezidenční i komerční instalace až 60 cyklů denně

SOUVISEJÍCÍ PRODUKTY

- řídicí jednotky TaHoma a Connexoon
- výstražný maják s integr. anténou Master Pro 24V
- dálkový ovladač Keygo io
- bezpečnostní natáčecí infrazávory
- záložní baterie (zdroj)
- bezdrátová kódová klávesnice io (kovová)
- Standard Receiver io
- elektrický zámek 24V
- nastavitelný pilířový držák

Kompletní sady pohonu a příslušenství

Obj. číslo	Popis	Ixengo L 3S io motor	Keygo io 1841134	Zál. baterie (zár. 2 roky) 9001001	Maják s anténou 9026830	Infrazávora 1841233
1216557	IXENGO L 24V io EE sada	2x	1x			1x
1216558	IXENGO L 24V io komfort sada	2x	2x	1x	1x	1x
1216560	IXENGO L 24V io jeden motor	1x				

Popis výrobku	Reference	EUR bez DPH	Balení	Záruka (měsíce)	Určení
IXENGO L io 24V EE std. sada	1216557	731,33	1	60	PRO
IXENGO L io 24V komfort sada	1216558	804,55	1	60	PRO
IXENGO L jeden motor	1216560	244,31	1	60	PRO

* všechny sady obsahují novou řídicí jednotku Control Box Ixengo io ref 1841150

** ke každému pohonu je dodán nastavitelný pilířový držák

Návod ke stažení ZDE



ŽALUZIE

ROLETY

MARKYZY & SCREENY

INTERIÉR

VRATA A BRÁNY

OVLAĐAČE

PŘÍSLUŠENSTVÍ

OBJEKTOVÉ ŘÍZENÍ



Phobos BT B25/ B35 VELOCE / B40

VLASTNOSTI A OBLAST POUŽITÍ

24V pohon pro otočné brány
 až do 3m/ 400kg - BT B25
 až do 3m/ 450kg - BT B35 Veloce
 až do 4m/ 700kg - BT B40

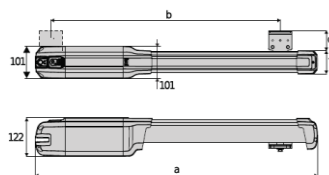

	a	b	c
PHOBOS BT B 25	810	Cu MAX 360	63
PHOBOS BT B 40	960	Cu MAX 470	96
PHOBOS BT B 35 VELOCE	960	Cu MAX 470	96

Pohon pro otočné brány s křídlem až do 4m a intenzivním používáním

VÝHODY PRO KONCOVÉ UŽIVATELE

- integrovaná elektronická detekce překážky
- rychlost otevření: 13 / 10 / 16s
- maximální úhel otevření 119°/130°/ 130°
- možnost nouzového odblokování pro ruční otevření brány
- možnost přidání až 128 dálkových ovladačů
- automatické uzavření
- zpomalený rozjezd a dojezd brány
- tažná a tlačná síla 2000N/ 1300N/ 2000N
- kompaktní velikosti pohonu umožní instalaci tam kde je málo místa nebo jsou široké sloupky.
- EASY to CONNECT pro propojení s aplikací TaHoma. Propojit lze integraci rozšiřující karty B-eba, nebo pomocí Wifi rozhraní.

VÝHODY PRO PROFESIONÁLY

- Thalia BT A80 je nová řídicí jednotka s displejem až pro dva 24V pohony (každý max 240W) a je součástí kitu.
- magnetické koncové dorazy přístupné shora s patentovaným systémem zpětné vazby, vibracemi nebo blikajícím světlem
- dlouhý a rychlý chod šroubovice
- barevně standardizované vyjímatelné svorky
- zabudovaný 2-kanálový přijímač
- zpomalení během otevírání a zavírání
- automatické zavření
- částečné otevření
- protokol U-Link 2.0
- EasyAXS pro jednodušší instalaci nastavení a zapojení

TECHNICKÉ ÚDAJE	Phobos BT B25	Phobos BT A35 Veloce	Phobos BT B40
Napájecí napětí řídicí jednotky	230		
Řídicí jednotka	THALIA BT A80		
Napájecí napětí motoru	24		
Maximální úhel	119°	130°	130°
Čas otevření	13s	10s	16s
Max šíře křídla **	3m/400kg	3m/450kg	4m/700kg
Koncové spínače	Magnetické		
Zpomalení	Áno		
Počet cyklů za hodinu:	30		
Blokování	Mechanické samosvorné		
Odblokování	Osobní klíček		
Max počet ovladačů	až 128		

SOUVISEJÍCÍ PRODUKTY

BBT BAT CBOX DUO (2614986) - záložní bateriový zdroj (bez krabice) pro instalaci do krabice s řídicí jednotkou THALIA BT A80
 PLE (2600090) - kotevní deska pro přišroubování na sloupek, na kterou se přivaří držák SFR B (2601324) nebo SFR B - COMPLETE (2601273) s plochým držákem- kratší nastavitelná při šroubovatelné konzole pro uchycení na sloupek
 SFR-L B (2601367) nebo SFR-L B COMPLETE (2601392) s plochým držákem - delší nastavitelná při šroubovatelné konzole pro uchycení na sloupek
 AMIP (2613836) - mechanický doraz pro Phobos
 MITTO STYLE C4 - dálkový ovladač
 EBP BT A (2613518) 24 V el. zámek



Kompletní sady pohonu a příslušenství

Obj. číslo	Popis	Phobos BT B25	Phobos BT B35 Veloce	Phobos BT B40	Thalia BT A80 2614324	DO - MITTO COOL C4 2614120	fotobuňky Compacta 2601411	maják RADIUS LED BT A R1 2607539
2614858	Phobos BT B25 kit	2x			ANO	1x	ANO	NE
2614868	Phobos BT A35 Veloce kit		2x		ANO	1x	ANO	ANO
2614863	Phobos BT B40 kit			2x	ANO	1x	ANO	NE

Popis výrobku	Reference	EUR bez DPH	Balení	Záruka (měsíce)	Určení
Phobos BT B25 kit	2614858	590,00	1	24	PRO
Phobos BT B40 kit	2614863	630,00	1	24	PRO
PHOBOS VELOCE BT KIT B35 INT	2614868	830,00	1	24	PRO
Phobos BT B25	2614565	241,00	1	24	PRO
Phobos BT B40	2614566	260,00	1	24	PRO
Phobos BT B35 Veloce	2614567	280,00	1	24	PRO
THALIA BT A80 DUO	2614324	321,00	1	24	PRO
B-eba io Homecontrol Driver BFT	2611784	203,47	1	24	PRO
BBT BAT CBOX DUO	2614986	115,80	1	24	PRO
PLE	2600090	11,02	1	24	PRO
SFR B	2601324	20,81	1	24	PRO
SFR L B	2601367	25,08	1	24	PRO
SFR B - COMPLETE	2601273	31,80	1	24	PRO
SFR-L B - COMPLETE	2601392	36,60	1	24	PRO
Mech stop Phobos AC-BT 2 pc	2613836	41,79	1	24	PRO
RADIUS LED BT A R1	2607539	50,97	1	24	PRO
MITTO COOL C4	2614120	17,50	1	24	PRO
MITTO COOL C2	2614118	16,40	1	24	PRO
MITTO STYLE C4	2614117	18,00	1	24	PRO

* Sady obsahují pouze držák pohonu přivařitelný ke kovovému sloupku. Nutné doobjednat variantně položku PLE nebo SFR B (L)

** el. zámek je vyžadován pokud je šířka křídla větší než 2m; 2,5m; 3m

Návod ke stažení ZDE



PLE - kotevní deska

SFR B (L) - Kratší nebo delší přišroubovatelná konzole





Kustos BT B25/ B40

VLASTNOSTI A OBLAST POUŽITÍ
24V pohon pro otočné brány s křídlem
až do 3m/400kg - BT B25
až do 4m/700kg - BT B40

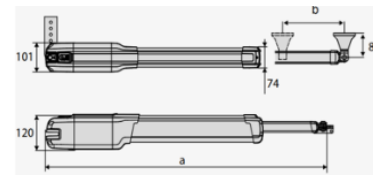

	a	b
KUSTOS BT B 25	1090	Cu MAX 235
KUSTOS BT B 40	1210	Cu MAX 295

Pohon pro otočné brány s křídlem až do 4m / 700 kg a intenzivním používáním

- VÝHODY PRO KONCOVÉ UŽIVATELE**
- integrovaná elektronická detekce překážky
 - rychlost otevření: 12s/ 16s
 - maximální úhel otevření 119°/ 124°
 - možnost nouzového odblokování pro ruční otevření brány
 - možnost přidání až 128 dálkových ovladačů
 - automatické uzavření
 - zpomalený rozjezd a dojezd brány
 - tahná a tlačná síla 2000N
 - díky chráněnému šneku, je pohon vhodnější do prašného prostředí
 - EASY to CONNECT pro propojení s aplikací TaHoma. Propojit lze integraci rozšiřující karty B-eba, nebo pomocí Wifi rozhraní.

TECHNICKÉ ÚDAJE	Kustos BT B25	Kustos BT B40
Napájecí napětí řídicí jednotky	230	
Řídicí jednotka	THALIA BT A80,	
Napájecí napětí motoru	24	
Maximální úhel	119°	124°
Čas otevření	12s	16s
Max šíře křídla	3m/400kg	4m/700kg
Koncové spínače	Magnetické s mechanickými dorazy	
Zpomalení	Ano	
Počet cyklů za hodinu:	30	
Blokování	Mechanické samosvorné	
Odblokování	Osobní klíček	
Max počet ovladačů	až 128	

- VÝHODY PRO PROFESIONÁLY**
- Thalia BT A80 je nová řídicí jednotka s displejem až pro dva 24V pohony (každý max 240W) a je součástí kitu.
- Koncové dorazy s mechanickým dorazem přístupné shora s patentovaným systémem zpětné vazby blikajícím světlem. Vestavěný mechanický doraz se vyhýbá použití zemního dorazu.
- barevné standardizované vyjimatelné svorky
 - zabudovaný 2-kanalový přijímač
 - zpomalení během otevírání a zavírání
 - automatické zavření
 - částečné otevření
 - protokol U-Link 2.0
 - EasyAXS pro jednodušší instalaci nastavení a zapojení

SOUVISEJÍCÍ PRODUKTY

BBT BAT CBOX DUO (2614986) - záložní bateriový zdroj (bez krabice) pro instalaci do krabice s řídicí jednotkou THALIA BT A80

PLE (2600090) - Kotevní deska pro přišroubování na sloupek, na kterou se přivařují držák SFR B (2601324) nebo SFR B - COMPLETE (2601273) s plochým držákem- kratší nastavitelná při šroubovatelné konzole pro uchycení na sloupek

SFR-L B (2601367) nebo SFR-L B COMPLETE (2601392) s plochým držákem - delší nastavitelná při šroubovatelné konzole pro uchycení na sloupek

MITTO STYLE C4 - dálkový ovladač

EBP BT A (2613518) 24 V el. zámek

Kompletní sady pohonu a příslušenství							
Obj. číslo	Popis						
2614871	Kustos BT B25 kit	2x		ANO	2x	ANO	ANO
2614874	Kustos BT B40 kit		2x	ANO	2x	ANO	ANO

Popis výrobku	Reference	EUR bez DPH	Balení	Záruka (měsíce)	Určení
KUSTOS BT B25 kit	2614871	760,00	1	24	PRO
KUSTOS BT B40 kit	2614874	796,00	1	24	PRO
KUSTOS BT B 25	2614562	318,00	1	24	PRO
KUSTOS BT B 40	2614563	338,00	1	24	PRO
THALIA BT A80 DUO	2614324	321,00	1	24	PRO
B-eba io Homecontrol Driver BFT	2611784	203,47	1	24	PRO
BBT BAT CBOX DUO	2614986	115,80	1	24	PRO
PLE	2600090	11,02	1	24	PRO
SFR B	2601324	20,81	1	24	PRO
SFR L B	2601367	25,08	1	24	PRO
SFR B - COMPLETE	2601273	31,80	1	24	PRO
SFR-L B - COMPLETE	2601392	36,60	1	24	PRO
RADIUS LED BT A R1	2607539	50,97	1	24	PRO
MITTO COOL C4	2614120	17,50	1	24	PRO
MITTO COOL C2	2614118	16,40	1	24	PRO
MITTO STYLE C4	2614117	18,00	1	24	PRO

* sady obsahují pouze držák pohonu přivařitelný ke kovovému sloupku. Nutné doobjednat variantně položku PLE nebo SFR B (L)



Návod ke stažení ZDE





Thalia BT A80 DUO

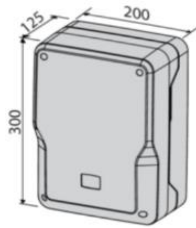

VLASTNOSTI A OBLAST POUŽITÍ

Určena pro pohony Phobos BT B a Kustos BT B.
Zpětně kompatibilní i se staršími verzemi pohonů.
Má modulární hardware - rozšiřující funkce, široká škála použitelnosti.
Nově lze integrovat záložní baterii přímo do jedné krabice.

Univerzální a modulární řídicí jednotka pro křídlové brány s 24V pohony



OBECNÉ INFORMACE A VLASTNOSTI O VÝROBKU

Řídicí jednotka Thalia BT A80 je navržena pro nové funkcionality s displejem pro jeden/dva 24V pohony (každý max 80W).
Nová řídicí jednotka nahrazuje Thalia Light a Thalia Power.
Kompatibilní zpětně i se starými pohony - použití konzultujte s technickým oddělením.
Kompatibilní pouze s novou řadou ovladačů Mitto COOL či Mitto STYLE. **Použití starých ovladačů Mitto RCB či Kleio RCB nelze** z důvodu nového šifrování a plovoucího kódu.
Barevně standardizované vyjímatelné svorky.
Zabudovaný 2-kanálový přijímač.
Protokol U-Link 2.0.
- **EasyAXS** montážní aplikace pro jednodušší instalaci, zapojení a nastavení.
- **EASY TO CONNECT** pro pouhé propojení křídlové brány s aplikací TaHoma bez nutnosti použití boxu s dostupností ke konci roku 2024.

Plastový box Thalie BT A8 DUO je pozměněn.

Hlavními přednostmi jsou:

- nový systém montáže na stěnu se snadným přístupem k upevňovacím otvorům,
- montáž kabeláže je rychlejší díky dvojitému těsnění (bez nutnosti kabelových průchodek),
- průhledný kryt chránící základní desku,
- výklápěcí systém umožňující snadný přístup ke spodní/zadní části krabice, kde je umístěn napájecí zdroj a další rozšiřující příslušenství,
- nově možnost integrace záložní baterie přímo do krabice (volitelné příslušenství).



VÝHODY PRO UŽIVATELE A PROFESIONÁLY

Nová řídicí jednotka je vybavena standardně dvěma sloty pro přidavné rozšiřující ovládací prvky, kterými mohou být:

- B-EBA Homecontrol io (pro rádiové ovládání za pomoci chytrého boxu TaHoma Switch),
- B-EBA RS-485 LINK (pro drátové propojení řídicích jednotek k centralizovanému řízení).

Nebo s použitím nové řady Wi-Fi modulů (k dispozici na konci roku 2024):

- WIFI MODUL s dosahem do 15m od routeru,
- WIFI MODUL + ANTENA s dosahem do 25m od routeru,
- WIFI MODUL + ANTENA + GSM (SIM) s dosahem "bez omezení".



Další výhodou je **zvýšená paměť pro dálkové ovladače** na 128, respektive až 2048 ovladačů.

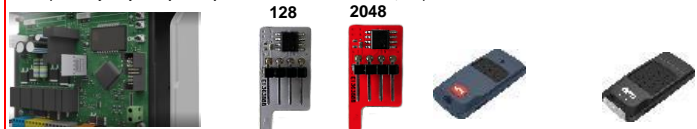

Řada Thalia BT A má **dva různé výkonové moduly**:

- 80W modul nahrazuje Thalia Light,
- 160W modul nahrazuje Thalia Power.

Výměna napájecí jednotky je snadná, stačí odpojit napájecí svorky.



Řídicí jednotka Thalia BT A80 má pevný počet vstupů a výstupů, ale lze je rozšířit, čímž je připravena pro průmyslové aplikace.

Rozšiřující rozhraní **Expansion I/O FOR DISPLAY** má:

- 2 AUX výstupy,
- 2 příkazové vstupy,
- 4 bezpečnostní vstupy.

Všechny tyto vstupy a výstupy jsou programovatelné z ovládacího panelu.

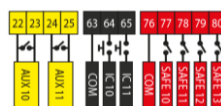

Popis výrobku	Reference	EUR bez DPH	Balení	Záruka (měsíce)	Určení	
THALIA BT A80 DUO	Řídicí jednotka Thalia BT A80	2614324	321,00	1	24	PRO
BBT BAT CBOX DUO	Záložní bateriový zdroj bez krabice	2614986	115,80	1	24	PRO
REM 2048	Paměť až pro 2048 dálkových ovladačů	2616158	29,30	1	24	PRO
EXPANSION I/O FOR DISPLAY	Rozšiřující rozhraní pro více vstupů	2614326	37,00	1	24	PRO
Power Supply Units 160W	160W výkonový modul	na dotaz	na dotaz	1	24	PRO
CBOX DUO	Plastový box DUO 290 x 197 x 123 mm (vxšxh)	2614188	na dotaz	1	24	PRO
B EBA WI-FI EVO	Wi-Fi připojení	2614967	na dotaz	1	24	PRO
B EBA WI-FI EVO GATEWAY KIT	Wi-Fi připojení s externí anténou	2613419	na dotaz	1	24	PRO
B EBA MOBILE EXT ANTENNA KIT	Wi-Fi připojení s externí anténou a GSM (SIM) modulem	2614966	na dotaz	1	24	PRO
MITTO COOL C4	Dálkový 4 kanálový ovladač	2614120	17,50	1	24	PRO
MITTO COOL C2	Dálkový 2 kanálový ovladač	2614118	16,40	1	24	PRO
MITTO STYLE C4	Dálkový 4 kanálový ovladač v provedení STYLE	2614117	18,00	1	24	PRO

Návod ke stažení ZDE





Phobos AC A25 a A50

VLASTNOSTI A OBLAST POUŽITÍ

230V pohon pro otočné brány
 až do 2,5m/250kg nebo 1,5m/400kg - AC A25
 až do 5m/250kg nebo 2,5m/500kg - AC A40

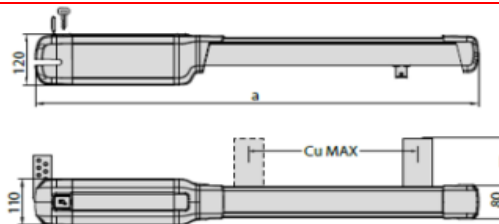

	a	b	Cu MAX
Phobos BT A25 - Phobos AC A25	850	72,5	290
Phobos BT A40 - Phobos AC A50	960	108	400

Pohon pro otočné brány s křídlem až do 5m a polointenzivním používáním

VÝHODY PRO KONCOVÉ UŽIVATELE

- integrovaná elektronická detekce překážky
- rychlost otevření: 14 / 18s
- maximální úhel otevření 120°/ 129°
- možnost nouzového odblokování pro ruční otevření brány
- možnost přidání až 64 dálkových ovladačů
- automatické uzavření
- zpomalený rozjezd a dojezd brány

TECHNICKÉ ÚDAJE

	Phobos AC A25	Phobos AC A50
Napájecí napětí řídicí jednotky	230V	
Řídicí jednotka	Alena SW2, Rigel 6	
Napájecí napětí motoru	230V	
Maximální úhel	120°	129°
Čas otevření	14s	18s
Max šíře křídla	2,5m/250kg	5m/250kg
Koncové spínače	Pracovní čas	
Zpomalení	Ano	
Reakce na náraz	Elektrická spojka	
Blokování	Mechanické samosvorné	
Odblokování	Osobní klíček	
Max počet ovladačů	až 64	

VÝHODY PRO PROFESIONÁLY

V balení řídicí jednotka Alena SW2

- barevně standardizované vyjímatelné svorky
- programování pomocí DIP přepínačů a potenciometrů
- zabudovaný 2-kanálový přijímač
- zpomalení během otevírání a zavírání
- automatické zavření
- částečné otevření
- přímé připojení odpor.lišty 8.2kΩ



SOUVISEJÍCÍ PRODUKTY

PLE -Kotevní deska pro přišroubování na zeď, na kterou se přivaří držák, pro pohony PHOBOS, KUSTOS a LUX

SFR B - Kratší nastavitelná přišroubovatelná konzole pro zadní držák, který je součástí balení lineárních pohonů (mimo P4.5, P7)

SFR B L-Delší nastavitelná přišroubovatelná konzole pro zadní držák, který je součástí balení lineárních pohonů (mimo P4.5, P7)

ARB Phobos 25 - kratší nastavitelný držák pro Phobos

ARB Phobos 40 - delší nastavitelný držák pro Phobos

Dálkový ovladač Mitto

Kompletní sady pohonu a příslušenství

Obj. číslo	Popis	Phobos AC A25	Phobos AC A40	DO - MITTO 4-kanál 2600535	fotobuňky Compacta 2601411	maják RADIUS LED AC A R1 2607538	Alena SW2 2607514
2600887	Phobos AC A25 kit	2x		2x	1x	ANO	ANO
2600888	Phobos AC A50 kit		2x	2x	1x	ANO	ANO

Popis výrobku	Reference	EUR bez DPH	Balení	Záruka (měsíce)	Určení
Phobos AC A25 KIT	2600887	632,85	1	24	PRO
Phobos AC A50 KIT	2600888	675,07	1	24	PRO
ALENA SW2	2607514	211,90	1	24	PRO
PLE	2600090	11,02	1	24	PRO
SFR B	2601324	20,81	1	24	PRO
SFR L B	2601367	25,08	1	24	PRO
ARB PHOBOS 25	2610951	30,73	1	24	PRO
ARB PHOBOS 40	2610952	34,16	1	24	PRO

Návod ke stažení ZDE





Athos AC A25 a A40



VLASTNOSTI A OBLAST POUŽITÍ

230V pohon pro otočné brány s křídlem
až do 3m/240kg nebo 1,5m/900kg - AC A25
až do 4m/400kg nebo 2m/800kg - AC A40

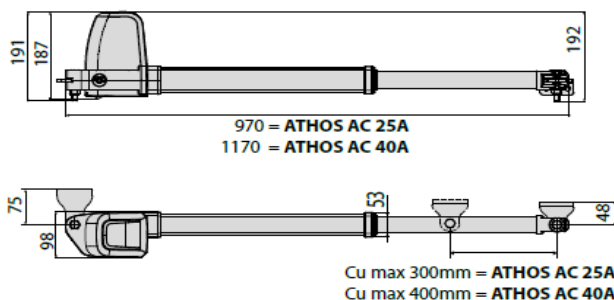

Pohon pro otočné brány s křídlem až do 5m a intenzívním používáním

VÝHODY PRO KONCOVÉ UŽIVATELE

- integrovaná elektronická detekce překážky
- rychlost otevření: 14 / 16s
- maximální úhel otevření 110°
- možnost nouzového odblokování pro ruční otevření brány
- možnost přidání až 64 dálkových ovladačů
- automatické uzavření
- zpomalený rozjezd a dojezd brány

TECHNICKÉ ÚDAJE

	Athos AC A25	Athos AC A50
Napájecí napětí řídicí jednotky	230V	
Řídicí jednotka	Alena SW2, Rigel 6	
Napájecí napětí motoru	230V	
Maximální úhel	110°	
Čas otevření	14s	16s
Max šíře křídla	3m (2m bez el. zámku)	4m (2m bez el. zámku)
Koncové spínače	Pracovní čas	
Zpomalení	Ano	
Reakce na náraz	Elektrická spojka	
Blokování	Mechanické samosvorné	
Odblokování	Trojúhelníkový klíček	
Max počet ovladačů	až 64	

VÝHODY PRO PROFESIONÁLY

V balení řídicí jednotka Alena SW2

- barevně standardizované vyjímatelné svorky
- programování pomocí DIP přepínačů a potenciometrů
- zabudovaný 2-kanálový přijímač
- zpomalení během otevírání a zavírání
- automatické zavření
- částečné otevření
- přímé připojení odpor.lišty 8.2kΩ



SOUVISEJÍCÍ PRODUKTY

PLE Athos -Přišroubovatelná konzole pro přivaření zadního držáku, který je součástí balení pohonu ATHOS

CLS - Odblokovací trojúhelníkový klíček, délka 52mm

Dálkový ovladač Mitto

Kompletní sady pohonu a příslušenství

Obj. číslo	Popis	Athos AC A25	Athos AC A40	DO - MITTO 4-kanál 2600535	fotobuňky Compacta 2601411	maják RADIUS LED AC A R1 2607538	Alena SW2 2607514
2611966	Athos AC A25 kit	2x		2x	1x	NE	ANO
2611972	Athos AC A40 kit		2x	2x	1x	NE	ANO

Popis výrobku	Reference	EUR bez DPH	Balení	Záruka (měsíce)	Určení
Athos AC A25 kit	2611966	581,35	1	24	PRO
Athos AC A40 kit	2611972	613,64	1	24	PRO
ALENA SW2	2607514	211,90	1	24	PRO
PLE ATHOS	2611153	12,29	1	24	PRO
CLS	2600598	1,62	1	24	PRO

Návod ke stažení ZDE





Axovia MultiPro 3S io



VLASTNOSTI A OBLAST POUŽITÍ

Pohon pro křídlové brány
šířka křídla až 2,5m / hmotnost až 300 kg

Typická instalace

1. Axovia MultiPro 3S io
2. Výstražný maják
3. Venkovní anténa
4. Klíčový spínač nebo kódová klávesnice
5. Řídicí jednotka

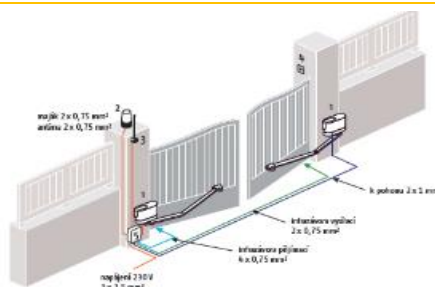

Univerzální řešení pro téměř všechny podmínky a instalace

VÝHODY PRO KONCOVÉ UŽIVATELE

Uživatelsky příjemný provoz

- bezpečný provoz - detekce překážky
- rychlé otevření: 15 sec do 90°
- elegantní řešení pro stylové brány
- ovládání světla a odemknutí branky pomocí ovladače
- široká škála volitelného příslušenství
- záložní baterie — sada (volitelné příslušenství) pro případ výpadku napájení
- možnost nouzového odblokování zevnitř pro ruční otevření brány

Technologie io-homecontrol®

- kompatibilní se všemi zařízeními řady Somfy io
- zpětné info na všech obousměrných dálkových ovladačích io

TECHNICKÉ ÚDAJE

Napájecí napětí:	230 V - 50 Hz
Min. prostor vedle křídla:	450 mm
Max. odsazení pantů:	400 mm
Napájecí napětí motoru:	24 V
Max. příkon pohonu:	800 W (500 W osvětlení)
Výstup pro osvětlení:	500 W max.
Napájení příslušenství:	24 V / 1,200 mA
Max. počet cyklů za den:	40
Čas otevření do 90°:	15 s
Rádiová frekvence:	868-870 MHz
Max. počet dálkových ovladačů:	38 ovladačů 1W, neomezeně 2W
Stupeň krytí:	IP44
Provozní teplota:	-20° až + 60°C
Testováno na:	36500 cyklů otevření/zavření

VÝHODY PRO PROFESIONÁLY

Řídicí jednotka Control Box 3S:

- rychlá instalace, přizpůsobitelná, intuitivní

Široká nabídka ramen pro speciální použití:

- otevření do úhlu až 150 stupňů
- otevírání ven
- otevření do svahu až 20%
- pro malý prostor za křídlem

Rychlý a bezpečný:

- koncové dorazy vestavěné v těle pohonu
- možnost elektrického odblokování zvonicí klíčovým spínačem

SOUVISEJÍCÍ PRODUKTY

- řídicí jednotky TaHoma a Connexoon
- speciální ramena pro nestandardní podmínky
- výstražný maják s integr. anténou Master Pro 24V
- dálkový ovladač Keygo io
- bezpečnostní natáčecí infrazávory
- záložní baterie (zdroj)
- bezdrátová kódová klávesnice io (kovová)
- Standard Receiver io
- elektrický zámek 24V
- montážní sada pro úzké sloupky

Kompletní sady pohonu a příslušenství

Obj. číslo	Popis	Axovia MultiPro 3S io	Keygo io 1841134	Zál. baterie (zár. 2 roky) 9001001	Maják s anténou 9026830	Infrazávora 1841233
1216500	AXOVIA MultiPro IO komfort sada*	2x	2x	1x	1x	1x
1216498	AXOVIA MultiPro jeden motor	1x				
1216499	AXOVIA MultiPro dva motory	2x				

Popis výrobku	Reference	EUR bez DPH	Balení	Záruka (měsíce)	Určení
AXOVIA Multi Pro komf. IO šedá	1216500	1 223,31	1	60	PRO
AXOVIA Multi Pro 1 motor šedá	1216498	400,07	1	60	PRO
AXOVIA Multi Pro 2 motory šedá	1216499	611,42	1	60	PRO

* všechny sady obsahují řídicí jednotku Control Box Axovia io ref 1841142

Návod ke stažení ZDE



ŽALUZIE

ROLETY

MARKÝZY & SCREENY

INTERIÉR

VRATA A BRÁNY

OVLADAČE

PŘÍSLUŠENSTVÍ

OBJEKTOVÉ ŘÍZENÍ





Axovia MultiPro - speciální ramena

1. Otevření do 150° / malý prostor vedle křídla

Popis zboží	Balení	Reference	EUR bez DPH	Záruka (měsíce)	Určení
 Kluzné rameno obsahuje rameno držáku, rameno brány a upevňovací držák ramena pohonu	1	9019893	145,08	36	PRO

2. Otevření do exteriéru

Popis zboží	Balení	Reference	EUR bez DPH	Záruka (měsíce)	Určení
 Zahnuté rameno levé	1	9019894	45,61	36	PRO
 Zahnuté rameno pravé	1	9019895	45,61	36	PRO

Pro objednání kompletních ramen pro jeden pohon je třeba objednat:
1 ks zahnuté rameno, 1 ks rovné rameno a 1 ks držák!

3. Otevření do svahu 20%

Popis zboží	Balení	Reference	EUR bez DPH	Záruka (měsíce)	Určení
 Rameno pro vrata	1	9019903	220,61	36	PRO

Pro objednání kompletních ramen pro jeden pohon je třeba objednat:
1 ks rameno pro motor, 1 ks rameno pro vrata a 1 ks držák!

4. Otevření do 120° / malý prostor vedle křídla

Pro objednání kompletních ramen pro jeden pohon je třeba objednat:
1 ks rameno pro motor, 1 ks rovné rameno a 1 ks držák!

Společné komponenty

Popis zboží	Balení	Reference	EUR bez DPH	Záruka (měsíce)	Určení
 Rovné rameno krátké	1	9019896	53,43	36	PRO
 Rovné rameno střední	1	9019897	59,87	36	PRO
 Rovné rameno dlouhé	1	9019898	71,39	36	PRO
 Rameno pro motor krátké	1	9019900	59,41	36	PRO
 Rameno pro motor střední	1	9019901	64,02	36	PRO
 Rameno pro motor dlouhé	1	9019902	66,79	36	PRO
 Držák ramene na vrata	1	9019899	16,12	36	PRO

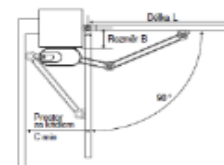
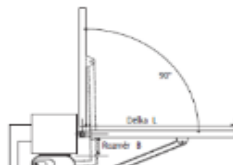
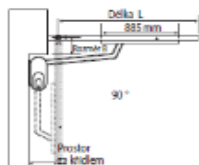
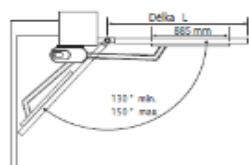

1. Otevření do 150°
2. Malý prostor vedle křídla
3. Otevření do exteriéru
4. Otevření do svahu 20% a otevření do 120° / malý prostor vedel křídla

ŽALUZIE

ROLETY

MARKYZY & SCREENY

INTERIÉR

VRATA A BRÁNY

OVLADAČE

PŘÍSLUŠENSTVÍ

OBJEKTOVÉ ŘÍZENÍ



Axovia 3S io



VLASTNOSTI A OBLAST POUŽITÍ

Pohon pro křídlové brány
šířka křídla až 2 m / hmotnost až 200 kg

Typická instalace

Doporučené příslušenství pro instalaci pohonu:

1. Axovia 220B
2. Výstražný maják
3. Venkovní anténa
4. Kódový spínač nebo kódová klávesnice

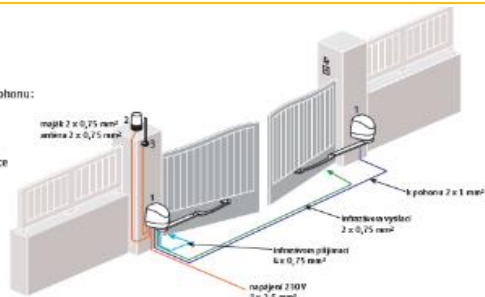

Nejrychlejší Somfy pohon pro křídlové brány s jedinečným designem a snadnou instalací

VÝHODY PRO KONCOVÉ UŽIVATELE

Uživatelsky příjemný provoz

- bezpečný provoz - detekce překážky
- velmi rychlé otevření: 10 sec do 90°
- elegantní řešení pro stylové brány
- ovládání světla a odemykání branky pomocí dálk. ovladače
- široká škála volitelného příslušenství
- možnost nouzového odblokování zevnitř pro ruční otevření brány

Technologie io-homecontrol®

- kompatibilní se všemi zařízeními řady Somfy io
- zpětné info na všech obousměrných dálkových ovladačích io

TECHNICKÉ ÚDAJE

Napájecí napětí:	230 V - 50 Hz
Min. prostor vedle křídla:	480 mm
Max. odsazení pantů:	250 mm
Napájecí napětí motoru:	24 V
Příkon pohonu:	130 W
Výstup pro osvětlení:	500 W max.
Napájení příslušenství:	24 V / 1.200 mA
Počet cyklů za den:	10
Čas otevření do 90°:	10 s
Rádiová frekvence:	868-870 MHz
Max. počet dálkových ovladačů:	38 ovladačů 1W, neomezeně 2W
Stupeň krytí:	IP44
Provozní teplota:	-20° až +60°C
Testováno na:	36500 cyklů otevření/zavření

VÝHODY PRO PROFESIONÁLY

Elektronika 3S:

- rychlá instalace, plně přizpůsobitelná a intuitivní
- 34 nastavitelných parametrů, výpis chybových hlášení, zamykatelný displej

Spolehlivost a dlouhá životnost

- pro brány s křídlem o šířce až 2m a hmotnosti až 200 kg
- pro rezidenční i komerční instalace až 20 cyklů denně

Rychlé a jednoduché uvedení do provozu

- koncové dorazy vestavěné do ramen pohonu
- možnost změny parametrů — snadná orientace díky LCD displeji

SOUVISEJÍCÍ PRODUKTY

- řídicí jednotky **TaHoma** a Connexoon
- výstražný maják s integr. anténou Master Pro 24V
- dálkový ovladač Keygo io
- bezpečnostní natáčecí infrazávory
- záložní baterie (zdroj)
- bezdrátová kódová klávesnice io (kovová)
- Standard Receiver io
- elektrický zámek 24V
- držáky pohonu pro nerovný povrch
- externí odblokovací sada

Kompletní sady pohonu a příslušenství							
Obj. číslo	Popis	Axovia	Keygo io 1841134	Control Box Axovia io	Zál. baterie (zár. 2 roky) 9001001	Maják s anténou 9026830	Infrazávora 1841233
1216597	AXOVIA 3S io EE sada*	2x	1x	1x			1x
1216596	AXOVIA 3S io komfort sada*	2x	2x	1x	1x	1x	1x

Popis výrobku	Reference	EUR bez DPH	Balení	Záruka (měsíce)	Určení
Axovia 3S io EE sada	1216597	702,03	1	60	PRO
Axovia 3S io komfort sada	1216596	804,55	1	60	PRO

* všechny sady obsahují řídicí jednotku Control Box Axovia io

Návod ke stažení ZDE



ŽALUZIE

ROLETY

MARKÝZY & SCREENY

INTERIÉR

VRATA A BRÁNY

OVLADAČE

PŘÍSLUŠENSTVÍ

OBJEKTOVÉ ŘÍZENÍ



Virgo Smart BT A20



VLASTNOSTI A OBLAST POUŽITÍ

24V pohon pro otočné brány do 2m a 200 kg se zabudovanou řídicí jednotkou

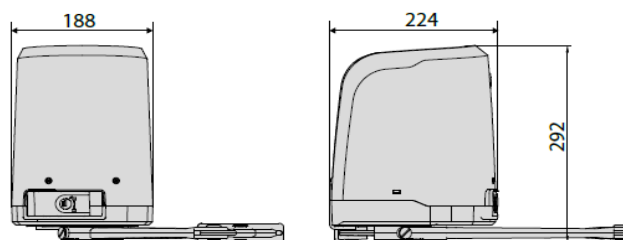

Pohon pro otočné brány

VÝHODY PRO KONCOVÉ UŽIVATELE

Uživatelsky příjemný provoz

- integrovaná elektronická detekce překážky
- rychlost otevření: 14s
- maximální úhel otevření 120°
- možnost nouzového odblokování pro ruční otevření brány
- možnost přidání až 64 dálkových ovladačů
- zpomalený rozjezd a dojezd brány

TECHNICKÉ ÚDAJE

Virgo Smart BT A20

Napájecí napětí řídicí jednotky	230
Řídicí jednotka	Thalia Light
Napájecí napětí motoru	24V
Maximální úhel	120°
Čas otevření	14s
Příkon	110W
Koncové spínače	elektromechanické
Zpomalení	ano
Reakce na náraz	elektronický omezovač
Blokování	mechanické samosvorné
Odblokování	páka a osobní klíček
Max počet ovladačů	64

VÝHODY PRO PROFESIONÁLY

Integrovaná řídicí jednotka Thalia Light (v jednom pohonu)

- programování pomocí displeje s průvodcem
- zabudovaný 2-kanálový přijímač
- zpomalení během otevírání a zavírání
- automatické zavření
- částečné otevření
- automatické řízení síly
- protokol U-Link pro použití se systémy Blue Entry, U-Control, U-Base 2 a U-SDK



SOUVISEJÍCÍ PRODUKTY

Virgo BAT - záložní bateriový zdroj pro Virgo

LAS - Kluzné rameno pro Virgo

AAP - Příslušenství pro nevyrovnané dveře pro Virgo

TFS - Připojovací destička pro 3-žilové zapojení (1 pohon)

AMV - Mechanické dorazy pro Virgo

B-EBA Wi-Fi gateway - Modul umožňující připojení zařízení domácí Wi-Fi sítě. Připojené pohony lze vzdáleně spravovat pomocí aplikace U-Control dostupné pro chytré telefony s Android a iOS.

Dálkový ovladač Mitto

Kompletní sady pohonu a příslušenství

Obj. číslo	Popis					
2611893	Virgo Smart BT A20 kit	Virgo Smart BT A20 2x	DO - MITTO 4-kanál 2600535 2x	fotobuňky Compacta 2601411 1x	maják RADIUS LED BT A R1 2607539 NE	Thalia Light 2600477 ANO

Popis výrobku	Reference	EUR bez DPH	Balení	Záruka (měsíce)	Určení
Virgo Smart BT A20 kit	2611893	635,17	1	24	PRO
THALIA LIGHT	2600477	211,90	1	24	PRO
VIRGO BAT	2600839	104,05	1	24	PRO
LAS	2601369	144,41	1	24	PRO
AAP	2601368	123,16	1	24	PRO
TFS	2611415	33,99	1	24	PRO
AMV	2601370	13,60	1	24	PRO
B-EBA WI-FI GATEWAY	2600812	148,24	1	24	PRO

Návod ke stažení ZDE



A BRAND OF SOMFY GROUP



E5 BT A12 a A18



VLASTNOSTI A OBLAST POUŽITÍ

24V nesamosvorný kompaktní pohon malé velikosti pro otočné brány do 1,2/1,8m a 80/100kg

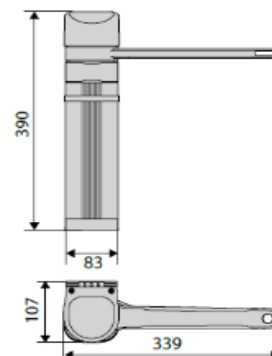

Kompaktní pohon pro malé otočné brány a branky

VÝHODY PRO KONCOVÉ UŽIVATELE

- velmi kompaktní pohon
- lze osadit i na sloupky 80mm
- rychlé otevření
- maximální úhel otevření 130°
- nesamosvorný, lze "přetlačit"
- možnost přidání až 64 dálkových ovladačů

VÝHODY PRO PROFESIONÁLY

Doporučená řídicí jednotka Thalia Light (není součástí pohonu)

- programování pomocí displeje s průvodcem
- zabudovaný 2-kanálový přijímač
- zpomalení během otevírání a zavírání
- automatické zavření
- částečné otevření
- automatické řízení síly
- protokol U-Link pro použití se systémy Blue Entry, U-Control, U-Base 2 a U-SDK



TECHNICKÉ ÚDAJE

	E5 BT A12	E5 BT A18
Napájecí napětí řídicí jednotky	230	
Řídicí jednotka	Thalia Light	
Napájecí napětí motoru	24V	
Maximální úhel	130°	
Čas otevření	4,6 až 6,5 s	14 s
Max šíře křídla	1,2 m	1,8 m
Koncové spínače	Absolutní enkodér	
Zpomalení	Ne	
Reakce na náraz	Kluzná spojka	
Blokování	Elektrický zámek	
Odblokování	Nesamosvorný	
Max počet ovladačů	až 64	

SOUVISEJÍCÍ PRODUKTY

BBT BAT - záložní bateriový zdroj pro řj. ZARA a THALIA

LBA - Kloubové rameno pro E5 BT A12 a E5 BT A18

LS12 - Kratší kluzné rameno pro E5 BT A12

LS18 - Delší kluzné rameno pro E5 BT A18

B EBA Wi-Fi gateway - Modul umožňující připojení zařízení k domácí Wi-Fi síti. Připojené pohony lze vzdáleně spravovat pomocí aplikace U-Control dostupné pro chytré telefony s Android a iOS.

Dálkový ovladač Mitto

Popis výrobku	Reference	EUR bez DPH	Balení	Záruka (měsíce)	Určení
E5 BT A12	2601403	318,05	1	24	PRO
E5 BT A18	2601404	296,85	1	24	PRO
THALIA LIGHT	2600477	211,90	1	24	PRO
LBA	2601405	24,12	1	24	PRO
LS12	2601406	103,13	1	24	PRO
LS18	2601407	111,96	1	24	PRO
BBT BAT	2600844	135,45	1	24	PRO
B-EBA WI-FI GATEWAY	2600812	148,24	1	24	PRO

Návod ke stažení ZDE





Invisio 3S io

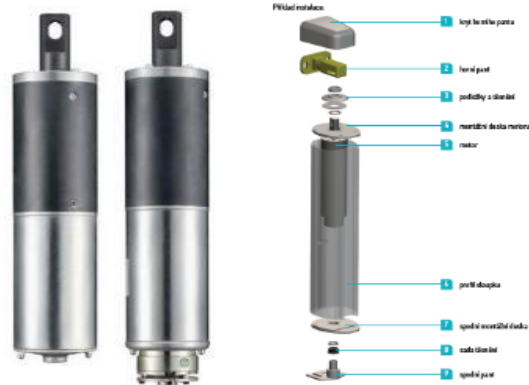

VLASTNOSTI A OBLAST POUŽITÍ

Pohon pro křídlové brány
šířka křídla až 2,5m / hmotnost až 125 kg

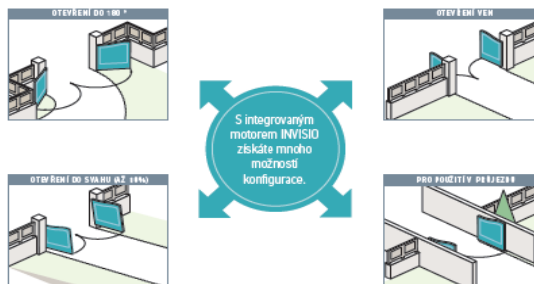

Unikátní neviditelné řešení pro náročné instalace a uživatele

VÝHODY PRO KONCOVÉ UŽIVATELE

Uživatelsky příjemný provoz

- technologicky unikátní a jedinečné řešení integrované přímo do rámu křídla brány (nutno 100x100x4mm)
- bezpečný provoz - detekce překážky
- rychlé otevření: 15 sec do 90°, ovládání světla a odemikání branky pomocí ovladače
- široká škála volitelného příslušenství
- záložní sada baterií — sada (volitelné příslušenství) pro případ výpadku napájení

- možnost nouzového odblokování pro ruční otevření brány

Technologie io-homecontrol®

- kompatibilní se všemi zařízeními řady Somfy io
- zpětné info na všech obousměrných dálkových ovladačích io

TECHNICKÉ ÚDAJE

Napájecí napětí:	230 V - 50 Hz
Max. křídlo pro pohon s magnet. brzdou:	1,8m x 1,5m / 90kg
Max. křídlo pro pohon s mechan. brzdou:	2,5m x 2m / 125kg
Napájecí napětí motoru:	24 V
Max. příkon pohonu:	800 W (500 W osvětelní)
Výstup pro osvětlení:	500 W max.
Napájení příslušenství:	24 V / 1,200 mA
Počet cyklů za den:	20
Čas otevření do 90°:	15 s
Rádiová frekvence:	868-870 MHz
Max. počet dálkových ovladačů:	38 ovladačů 1W, neom. ovl. 2W
Stupeň krytí:	IP44
Provozní teplota:	-20° až + 60° C
Testováno na:	36500 cyklů otevření/zavření

VÝHODY PRO PROFESIONÁLY

Elektronika 3S:

- velmi rychlá instalace, plně přizpůsobitelná a intuitivní
- 34 nastavitelných parametrů, výpis chybových hlášení, zamykatelný displej

Spolehlivost a dlouhá životnost

- 2 varianty pohonu:
- pro brány s křídlem 1,8x1,5m a až 90kg - pohon s magnet. brzd.
- pro brány s křídlem až 2,5x2m a až 125kg - pohon s mech. brzdou

- aplikace: **otevření ven, až do 180 stupňů, do svahu**

Rychlé a jednoduché uvedení do provozu

- možnost změny parametrů — snadná orientace díky LCD displeji

SOUVISEJÍCÍ PRODUKTY

- řídicí jednotky **TaHoma** a Connexoon
- výstražný maják s integr. anténou Master Pro 24V
- dálkový ovladač Keygo io
- bezpečnostní natáčecí infrazávory
- záložní baterie (zdroj)
- bezdrátová kódová klávesnice io (kovová)
- Standard Receiver io
- elektrický zámek 24V
- zemní doraz Invisio
- klíčový spínač
- kryt horního pantu

Popis výrobku	Reference	EUR bez DPH	Balení	Záruka (měsíce)	Určení
Invisio 400N magnet.brzda(2ks)	1216395	1 184,21	1	60	PRO
Invisio 400N FD mech.brzda(2ks)	1240250	1 345,70	1	60	PRO
Control box invisio + 2x Keygo io	1841189	226,08	1	60	PRO

* rozpis komponent dle typu pohonu a instalace naleznete na následujících stranách

** pro nouzové odblokování Invisia s magnetickou brzdou je nutný klíčový spínač

Návod ke stažení ZDE



ŽALUZIE

ROLETY

MARKYZY & SCREENY

INTERIÉR

VRATA A BRÁNY

OVLAĐAČE

PŘÍSLUŠENSTVÍ

OBJEKTOVÉ ŘÍZENÍ

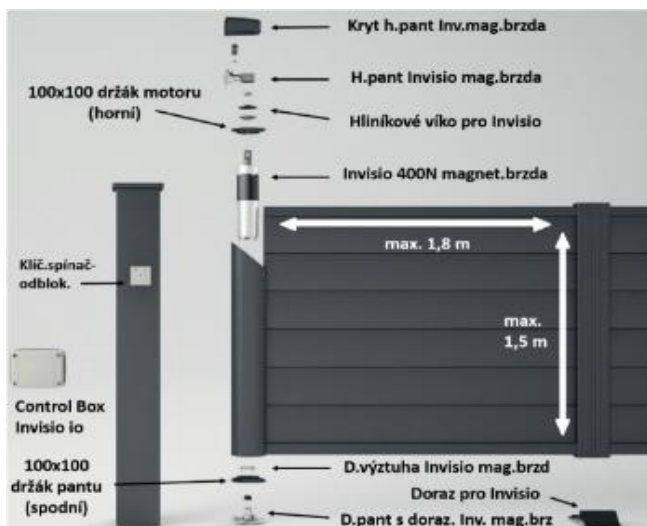

Příslušenství			
Název	Reference	ks	
Ukotvení spodního pantu do sloupku	9028139	1x	
Invisio 400N FD mech.brzda	1240251	1x	
Invisio sada těsnění	1782573	1x	
Uložení invis	9020685	1x	
d.pant Invisio - 2ks	9028138	1x	
Volitelné příslušenství			
doraz pro Invisio	9018423	1x	
Infrazávora BUS, NC, NO	1841233	1x	
sada baterií pro Invisio 3S	9018297	1x	
ORANGE LIGHT MASTERPRO 24V IO	9026830	1x	
Keygo io	1841134	1x	



Sada s dvěma motory a do 0°, povinné položky			
Název	Reference	ks	
Pohon Invisio 400N (2ks) dle požadavku		1x	ŽALUZIE
Control Box Invisio iO	1841189	1x	
kryt h.pant Invisio - 1ks	9028133	2x	
h.pant Invisio - 2ks	9028131	1x	
hliníkové víko pro Invisio - 1ks	9017675	2x	
100x100 držák motoru (horní)	9016898	2x	
d.výztuha Invisio mag.brzd - 2ks	9019243	1x	
100x100 držák pantu (spodní)	9016899	2x	
d.pant s doraz. Invisio - 2ks	9028137	1x	
kryt d.pant Invisio - 1ks	9028135	2x	
vybrat dle typu pohonu			
Horní zamykatelný odblok pro mech.brz	9025045	1x	ROLETY
klíč.spínač-odblok	1871150	1x	

Sada s dvěma motory a do 5%, povinné položky			
Název	Reference	ks	
Pohon Invisio 400N (2ks) dle požadavku		1x	MARKÝZY & SCREENY
Control Box Invisio iO	1841189	1x	
kryt h.pant Invisio - 1ks	9028133	2x	
h.pant Invisio - 2ks	9028132	1x	
hliníkové víko pro Invisio-1ks	9017675	2x	
100x100 držák motoru (horní)	9016898	2x	
d.výztuha Invisio mag.brzd-2ks	9019243	1x	
100x100 držák pantu (spodní)	9016899	2x	
d.pant Invisio 5% náklon-2ks	9018328	1x	
vybrat dle typu pohonu			
Horní zamykatelný odblok pro mech.brz	9025045	1x	INTERIÉR
klíč.spínač-odblok	1871150	1x	

Sada s dvěma motory a do 10%, povinné položky			
Název	Reference	ks	
Pohon Invisio 400N (2ks) dle požadavku		1x	VRATA A BRÁNY
Control Box Invisio iO	1841189	1x	
kryt h.pant Invisio - 1ks	9028133	2x	
h.pant Invisio - 2ks	9028140	1x	
hliníkové víko pro Invisio-1ks	9017675	2x	
100x100 držák motoru (horní)	9016898	2x	
d.výztuha Invisio mag.brzd-2ks	9019243	1x	
100x100 držák pantu (spodní)	9016899	2x	
d.pant Invisio 10% náklon-2ks	9018327	1x	
vybrat dle typu pohonu			
Horní zamykatelný odblok pro mech.brz	9025045	1x	OVLAĐAČE
klíč.spínač-odblok	1871150	1x	



Eli BT A35 V a A40



VLASTNOSTI A OBLAST POUŽITÍ

24V pohon pro otočné brány s křídlem
až do 3,5m/100kg nebo 1m/500kg - BT A35 V
až do 4m/150kg nebo 1m/700kg - BT A40

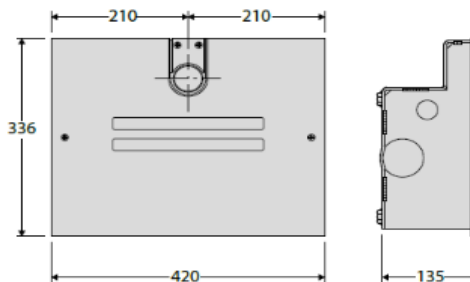

Podpovrchový pohon pro otočné brány s křídlem až do 4m a intenzivním až trvalým používáním

VÝHODY PRO KONCOVÉ UŽIVATELE

- podpovrchová montáž
- elektronická detekce překážky
- rychlost otevření: 10 / 14s se zpomalením
- maximální úhel otevření 120° (možnost rozšířit až na 180° pomocí příslušenství E180)
- možnost nouzového odblokování pro ruční otevření brány
- možnost přidání až 64 dálkových ovladačů
- automatické uzavření
- zpomalený rozjezd a dojezd brány

TECHNICKÉ ÚDAJE

Eli BT A35 V

Eli BT A40

Napájecí napětí řídicí jednotky	230V	
Řídicí jednotka	Zara SW2, Thalia	
Napájecí napětí motoru	24V	
Maximální úhel	120°	
Čas otevření	10s (se zpomalením)	14s (se zpomalením)
Max šíře křídla	3,5m (2m bez el. zámku)	4m (2,5m bez el. zámku)
Koncové spínače	Enkodér, Magnetické volitelné(dodáváno zvlášť)	
Zpomalení		
Reakce na náraz	Elektrická spojka	
Blokování	Mechanické	
Odblokování	Pákový klíček nebo páka s osobním klíčkem	
Max počet ovladačů	až 64	

VÝHODY PRO PROFESIONÁLY

- Doporučená řídicí jednotka **Thalia Light** nebo **Power**
- barevně standardizované vyjímatelné svorky
- zjednodušené programování pomocí displeje
- zabudovaný 2-kanálový přijímač
- zpomalení během otevírání a zavírání
- automatické zavření
- částečné otevření
- protokol U-Link pro použití se systémy **Blue Entry**, **U-Control**, **U-Base 2** a **U-SDK**



SOUVISEJÍCÍ PRODUKTY

SCC - Odblokovací mechanismus s páčkovým klíčkem pro ELI BT A a ELI AC A
SCP - Odblokovací mechanismus s pákou a osobním klíčkem pro ELI BT A a ELI AC A
BTCF 120 E - Montážní základna s rameny, bez odblokovacího mechanismu
BTCF 120 E INOX - Montážní základna s rameny, bez odblokovacího mechanismu, v provedení z nerezové oceli
FCE - Volitelné koncové magnetické spínače pro ELI AC A a ELI BT A
E180 - Převodová sada pro otevírání na 180° pro ELI AC A a ELI BT A
Dálkový ovladač Mitto
BBT BAT - záložní bateriový zdroj pro řj. ZARA a THALIA
B EBA Wi-Fi gateway - Modul umožňující připojení zařízení k domácí Wi-Fi síti. Připojené pohony lze vzdáleně spravovat pomocí aplikace U-Control dostupné pro chytré telefony s Android a iOS.

Popis výrobku	Reference	EUR bez DPH	Balení	Záruka (měsíce)	Určení
Eli BT A35 V	2601454	377,55	1	24	PRO
Eli BT A40	2601455	381,77	1	24	PRO
THALIA POWER	2600583	296,85	1	24	PRO
THALIA LIGHT	2600477	211,90	1	24	PRO
SCP	2610959	317,59	1	24	PRO
BTCF 120 E	2600789	167,66	1	24	PRO
BTCF 120 E INOX	2600091	333,25	1	24	PRO
FCE	2601457	89,35	1	24	PRO
E180	2600236	140,00	1	24	PRO
BBT BAT	2600844	135,45	1	24	PRO
SCC	2600478	29,28	1	24	PRO

Návod ke stažení ZDE





Eli AC A35 V a A40



VLASTNOSTI A OBLAST POUŽITÍ

230V pohon pro otočné brány s křídlem
 až do 3,5m/1000kg nebo 1m/500kg - AC A35 V
 až do 4m/1500kg nebo 1m/700kg - AC A40

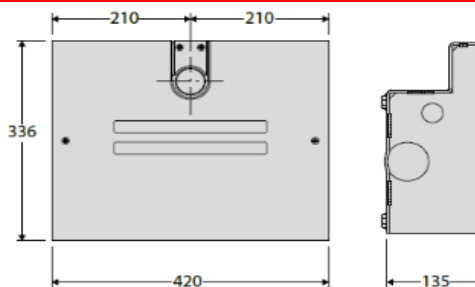

Podpovrchový pohon pro otočné brány s křídlem až do 4m a polointenzívním používáním

VÝHODY PRO KONCOVÉ UŽIVATELE

- podpovrchová montáž
- elektronická detekce překážky
- rychlost otevření: 11 / 13s
- maximální úhel otevření 120° (možnost rozšířit až na 180° pomocí příslušenství E180)
- možnost nouzového odblokování pro ruční otevření brány
- možnost přidání až 64 dálkových ovladačů
- automatické uzavření
- zpomalený rozjezd a dojezd brány

TECHNICKÉ ÚDAJE

	Eli AC A35 V	Eli AC A40
Napájecí napětí řídicí jednotky	230V	
Řídicí jednotka	Alena SW2	
Napájecí napětí motoru	230V	
Maximální úhel	120°	
Čas otevření	11s (bez zpomalení)	13s (bez zpomalení)
Max šíře křídla	3,5m (2m bez el. zámku)	4m (2,5m bez el. zámku)
Koncové spínače (volitelné)	Magnetické (dodáváno zvlášť)	
Zpomalení		
Reakce na náraz	Elektrická spojka	
Blokování	Mechanické	
Odblokování	Pákový klíček nebo páka s osobním klíčkem	
Max počet ovladačů	až 64	

VÝHODY PRO PROFESIONÁLY

- Doporučená řídicí jednotka Alena SW2 / Rigel6
- barevně standardizované vyjímatelné svorky
- programování pomocí DIP přepínačů a potenciometrů
- zabudovaný 2-kanalový přijímač
- zpomalení během otevírání a zavírání
- automatické zavření
- částečné otevření
- přímé připojení odpor.lišty 8.2kΩ



SOUVISEJÍCÍ PRODUKTY

- SCC** - Odblokovací mechanismus s páčkovým klíčkem pro ELI BT A, ELI AC A a SUB BT
 - SCP** - Odblokovací mechanismus s pákou a osobním klíčkem pro ELI BT A a ELI AC A
 - BTCF 120 E** - Montážní základna s rameny, bez odblokovacího mechanismu
 - BTCF 120 E INOX** - Montážní základna s rameny, bez odblokovacího mechanismu, v provedení z nerezové oceli
 - FCE** - Volitelné koncové magnetické spínače pro ELI AC A a ELI BT A
 - E180** - Převodová sada pro otevírání o 180° pro ELI AC A a ELI BT A
- Dálkový ovladač Mitto**

Popis výrobku	Reference	EUR bez DPH	Balení	Záruka (měsíce)	Určení
Eli AC A35 V	2601464	360,56	1	24	PRO
Eli AC A40	2601473	360,56	1	24	PRO
RIGEL 6	2600589	296,85	1	24	PRO
ALENA SW2	2607514	211,90	1	24	PRO
SCP	2610959	317,59	1	24	PRO
BTCF 120 E	2600789	167,66	1	24	PRO
BTCF 120 E INOX	2600091	333,25	1	24	PRO
FCE	2601457	89,35	1	24	PRO
E180	2600236	140,00	1	24	PRO
SCC	2600478	29,28	1	24	PRO

Návod ke stažení ZDE





Dexxo 800/1000 Smart io

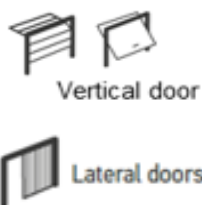

VLASTNOSTI A OBLAST POUŽITÍ

Stropní pohon pro garážová vrata

sekční, výklopná, posuvná (horizontální) do 12 / 15 metrů čtv.

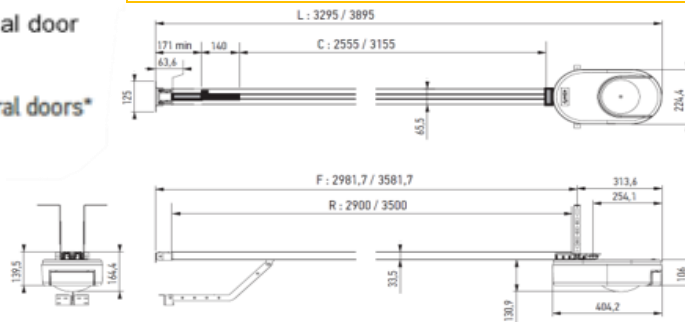

Chytré a rychlé řešení pro garážová vrata

VÝHODY PRO KONCOVÉ UŽIVATELE

Uživatelsky příjemný provoz

- integrovaná detekce překážky
- otevření rychlostí 14/10 cm/s, tichý chod, zpomalené dojezdy
- základní volitelného příslušenství
- záložní baterie pro případ výpadku napájení
- možnost nouzového odblokování zevnitř pro ruční otevření brány
- integrované LED osvětlení

Technologie io-homecontrol®

- kompatibilní se všemi zařízeními řady Somfy io
- zpětné info na všech obousměrných dálkových ovladačích io

TECHNICKÉ ÚDAJE DEXXO smart io

	800	1000
Napájecí napětí:	230 V - 50 Hz	
Tažná síla:	800N	1000N
Max. plocha vrat:	12 m	15 m
Příkon pohonu:	600 W (včetně osvětlení 500W)	
Výstup pro osvětlení:	500 W max.	
Napájení příslušenství:	24 V / max. 2A	
Počet cyklů za den:	10 cyklů	
Max. rychlost:	14 cm/s	10 cm/s
Rádiová frekvence:	868-870 MHz	
Max. počet dálkových ovladačů:	38 ovladačů 1W, neomezeně 2W	
Stupeň krytí:	IP20	
Provozní teplota:	-20° až + 60° C	
Testováno na:	36500 cyklů otevření/zavření	

VÝHODY PRO PROFESIONÁLY

Elektronika Smart io:

- rychlá instalace do 90 sekund, předprogramováno z výroby
- jen 6 nastavitelných parametrů

Spolehlivost a dlouhá životnost

- pro všechny typy garážových vrat
- pro rezidenční instalace až 20 cyklů denně

Rychlé a jednoduché uvedení do provozu

- možnost změny parametrů — snadná orientace díky LED diodám

SOUVISEJÍCÍ PRODUKTY

- řemenová nebo řetězová kolejnice
- řídicí jednotky TaHoma a Connexoon
- dálkový ovladač Keygo io
- bezpečnostní natáčecí infrazávory
- záložní baterie (zdroj)
- bezdrátová kódová klávesnice io (kovová)
- Standard Receiver io
- stropní držák kolejnice
- externí odblokovací sada pro garážová vrata
- mechanický zámek jezdce
- poplachová siréna

Kompletní sady pohonu a příslušenství

Obj. číslo	Popis	Dexxo Smart io	Keygo io 1841134	Zál. baterie (zár. 2 roky) 9001001	Maják s anténou 9026830	Infrazávora 1841233
1216540	DEXXO Smart 800 io se záložním zdrojem	1x	2x	1x		
1240375	DEXXO Smart 800 io	1x	2x			
1241569	DEXXO Smart 1000 io se záložním zdrojem	1x	2x	1x		
1241568	DEXXO Smart 1000 io	1x	2x			

Popis výrobku	Reference	EUR bez DPH	Balení	Záruka (měsíce)	Určení
Dexxo Smart io se zálož. Zdr.	1216540	306,76	1	60	PRO
Dexxo Smart 800 io	1240375	292,21	1	60	PRO
Dexxo Smart 1000 io se zálož. Zdr.	1241569	360,28	1	60	PRO
Dexxo Smart 1000 io	1241568	338,32	1	60	PRO

* pro urychlení a usnadnění montáže doporučujeme stropní držák ref. číslo 9020298

Návod ke stažení ZDE



ŽALUZIE

ROLETY

MARKÝZY & SCREENY

INTERIÉR

VRATA A BRÁNY

OVLAĐAČE

PŘÍSLUŠENSTVÍ

OBJEKTOVÉ ŘÍZENÍ



Dexxo PRO 800/1000 3S RTS



VLASTNOSTI A OBLAST POUŽITÍ

Stropní pohon pro garážová vrata
sekční, výklopná, posuvná (horizontální) i křídlová

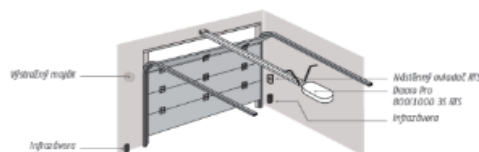

Spolehlivý a robustní pohon pro libovolné podmínky instalace

VÝHODY PRO KONCOVÉ UŽIVATELE

- Široké možnosti přizpůsobení instalace:**
- bezpečný provoz - detekce překážky
 - 17 nastavitelných parametrů
 - možnost připojení celé řady příslušenství pro vyšší bezpečnost a uživatelské pohodlí
 - do jednotky pohonu lze umístit záložní baterii pro případ výpadku el. proudu
 - lze připojit vnější osvětlení do příkonu až 500 W
 - zabezpečení garážových vrat - poplachová siréna (spustí se při pokusu o násilné otevření vrat) a mechanický zámek jezdce
 - zobrazení provozního stavu pohonu v reálném čase
 - zobrazení chybových kódů a závad v reálném čase
 - přístup k údajům: čítač cyklů, protokol poruch apod.
 - připomenutí údržby po X provozních cyklech

TECHNICKÉ ÚDAJE

	Dexxo Pro 800 3S io	Dexxo Pro 1000 3S io
Napájecí napětí:	230 V - 50 Hz	
Tažná síla:	800N	1000N
Max. plocha vrat:	10 m	15 m
Napájecí napětí motoru:	24 V	
Příkon pohonu:	600 W (včetně osvětlení 500W)	
Vstavené osvětlení:	LED	
Napájení příslušenství:	24 V / 1,200 mA	
Počet cyklů za den:	20 (std kolej), 50 (zátěžová kolej)	
Max. rychlost:	18 cm/s	
Rádiová frekvence:	RTS 433,42 MHz	
Max. počet dálkových ovladačů:	32	
Stupeň krytí:	IP20	
Provozní teplota:	-20° až + 60°C	
Testováno na:	až 90000 cyklů otevření/zavření	

VÝHODY PRO PROFESIONÁLY

- Velmi snadné použití:**
- připraven k provozu za méně než 90 sekund
 - všechna nastavení jsou předprogramována z výroby
 - LCD displej zajišťuje intuitivní, jednoduché a bezpečné programování
 - záruka 5 let
 - vhodné pro intenzivní domácí použití (až 90 000 cyklů otevření / zavření)
- Široká nabídka vodicích kolejnic:**
- vodicí kolejnice s řetězem, řemenem a pro vysokou zátěž

SOUVISEJÍCÍ PRODUKTY

- řemenová nebo řetězová kolejnice
- dálkový ovladač Keygo RTS
- bezpečnostní natáčecí infrazávory
- záložní baterie (zdroj)
- bezdrátová kódová klávesnice RTS (kovová)
- Standard Receiver RTS
- stropní držák kolejnice
- externí odblokovací sada pro garážová vrata
- mechanický zámek jezdce
- poplachová siréna

Obj. číslo	Popis	Dexxo Pro 800 3S RTS	Dexxo Pro 1000 3S RTS	Keygo RTS 1841064	Zál. baterie (zár. 2 roky) 9001001	Maják s anténou 9026384	Infrazávora 1841233
1216269	DEXXO Pro 800 3S RTS	1x		2x			
1216270	DEXXO Pro 1000 3S RTS		1x	2x			

Popis výrobku	Reference	EUR bez DPH	Balení	Záruka (měsíce)	Určení
DexxoPro800 RTS + 2xKeygo RTS	1216269	247,88	1	60	PRO
DexxoPro1000 RTS + 2xKeygo RTS	1216270	295,80	1	60	PRO

* pro urychlení a usnadnění montáže doporučujeme stropní držák ref. číslo 9020298

Návody ke stažení ZDE



ŽALUZIE

ROLETY

MARKÝZY & SCREENY

INTERIÉR

VRATA A BRÁNY

OVLADAČE

PŘÍSLUŠENSTVÍ

OBJEKTOVÉ ŘÍZENÍ



Dexxo Optimo RTS



VLASTNOSTI A OBLAST POUŽITÍ

Stropní pohon **pro garážová vrata**
sekční, výklopná, posuvná (horizontální) i křídlová



ŽALUZIE

ROLETY

MARKÝZY & SCREENY

INTERIÉR

VRATA A BRÁNY

OVLADAČE

PŘÍSLUŠENSTVÍ

OBJEKTOVÉ ŘÍZENÍ

Robustní pohon, optimalizovaný pro většinu instalací

VÝHODY PRO KONCOVÉ UŽIVATELE

Možnost přizpůsobení místním podmínkám:

- bezpečný provoz - detekce překážky
- nastavitelná citlivost rozpoznání překážky
- nastavitelná rychlost dojezdu při zavírání
- **nezávisle ovládané vestavěné LED osvětlení**
- možnost částečného otevření
- lze připojit širokou škálu doplňkového a bezpečnostního příslušenství
- prostor pro záložní baterii na překlenutí výpadku proudu přímo u těle pohonu

TECHNICKÉ ÚDAJE

Napájecí napětí:	230 V - 50 Hz
Napájecí napětí motoru:	24 V
Přikon pohonu:	120 W
Stand-by spotřeba:	4 W
Tažná síla:	800 N
Integrované osvětlení:	21 W / 24V
Počet cyklů za den:	20 (standardní kolejnice)
Max. rychlost:	14cm/s
Rádiová frekvence:	RTS 433,42 MHz
Max. počet dálkových ovladačů:	32
Stupeň krytí:	IP20
Provozní teplota:	-20° až +60°C
Testováno na:	36500 cyklů otevření/zavření

VÝHODY PRO PROFESIONÁLY

Velmi snadné použití:

- připraven k provozu za méně než 90 sekund
- všechna nastavení jsou předprogramována z výroby
- jednoduché a bezpečné programování
- záruka 5 let
- vhodné pro intenzivní domácí použití (až 90 000 cyklů otevření / zavření)

Široká nabídka vodicích kolejnic:

- vodicí kolejnice s řetězem, řemenem a pro vysokou zátěž

SOUVISEJÍCÍ PRODUKTY

- řemenová nebo řetězová kolejnice
- dálkový ovladač Keygo RTS
- bezpečnostní natáčecí infrazávory
- záložní baterie (zdroj)
- bezdrátová kódová klávesnice RTS (kovová)
- Standard Receiver RTS
- **stropní držák kolejnice**
- externí odblokovací sada pro garážová vrata
- mechanický zámek jezdce
- poplachová siréna

Kompletní sady pohonu a příslušenství

Obj. číslo	Popis	pohon Dexxo Optimo	Keytis RTS	držák kolejnice	Zál. baterie (zár. 2 roky)	Maják s anténou	Infrazávora
1216167	DEXXO Optimo EE RTS	1x	1841026	9020298	9001001	9026384	1841233

Popis výrobku	Reference	EUR bez DPH	Balení	Záruka (měsíce)	Určení
Dexxo Optimo + PB RTS	1216167	173,82	1	60	PRO



* pro urychlení a usnadnění montáže doporučujeme stropní držák ref. číslo 9020298

Návod ke stažení ZDE





Vodicí kolejnice pro pohony Dexxo

Popis zboží	Balení	Reference	EUR bez DPH	Záruka (měsíce)	Určení	
 <p>Řetězová vodicí kolejnice - testována na 36.500 cyklů</p> <p>- délka 2,9 m, jednodílná - délka 2,9 m, dvoudílná - délka 3,5 m, jednodílná - délka 3,5 m, dvoudílná</p>	1	9013811	96,33	60	PRO	ŽALUZIE
	1	9013812	107,33	60	PRO	
	1	9013813	109,27	60	PRO	
	1	9013814	121,16	60	PRO	
 <p>Řemenová vodicí kolejnice - testována na 36.500 cyklů - velmi nízká hlučnost</p> <p>- délka 2,9 m, jednodílná - délka 2,9 m, dvoudílná - délka 3,5 m, jednodílná - délka 3,5 m, dvoudílná</p>	1	9013815	80,00	60	PRO	ROLETY
	1	9013816	120,00	60	PRO	
	1	9013817	96,91	60	PRO	
	1	9013818	140,00	60	PRO	
 <p>Řemenová vodicí kolejnice pro sekční vrata s bočním vedením - testována na 36.500 cyklů - velmi nízká hlučnost</p> <p>- délka 4,5 m, dvoudílná - délka 5,8 m, dvoudílná</p>	1	9015416	139,23	60	PRO	MARKÝZY & SCREENY
	1	9015371	168,86	60	PRO	
 <p>Vysokozátěžová řetězová vodicí kolejnice - testována na 90.000 cyklů</p> <p>- délka 2,9 m, jednodílná - délka 3,5 m, jednodílná</p>	30	9013819	96,91	60	PRO	INTERIÉR
	30	9013820	113,85	60	PRO	

Využijte možnost usnadnění a urychlení montáže pomocí nového držáku Dexxo kolejnice - více viz PŘÍSLUŠENSTVÍ této sekce ceníků



VRATA A BRÁNY

OVLADAČE

PŘÍSLUŠENSTVÍ

OBJEKTOVÉ ŘÍZENÍ



Baterie pro garážová vrata

Popis zboží	Balení	Reference	EUR bez DPH	Záruka (měsíce)	Určení
 <p>Záložní zdroj - pro pohony 3S - v případě výpadku napájení zajistí až 10 cyklů (otevřít/zavřít) během 24 hod. - ZÁRUKA 2 ROKY</p>	1	9001001	27,05	36	PRO



Botticelli Smart BT A850 a A1250

VLASTNOSTI A OBLAST POUŽITÍ

Pohon pro sekční garážová vrata do 13 / 15 m² s tažnou silou 850 / 1250 N

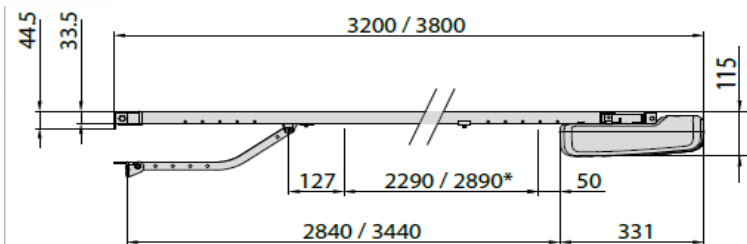

Pohon pro sekční garážová vrata a intenzivní používání

VÝHODY PRO KONCOVÉ UŽIVATELE

Uživatelsky příjemný provoz

- integrovaná elektronická detekce překážky
- rychlost otevření: 210/240 mm/s (řetěz/řemen)
- vestavěné světlo
- možnost nouzového odblokování zevnitř pro ruční otevření vrat
- možnost přidání až 64 dálkových ovladačů
- zpomalený rozejzd a dojezd vrat

TECHNICKÉ ÚDAJE

	A850	A1250
Napájecí napětí řídicí jednotky	230V	
Řídicí jednotka	Venere BT A DIS 850	Venere BT A DIS 1250
Napájecí napětí motoru	24V	24V
Síla pohonu:	850N	1250N
Max rychlost řetěz	210 mm/s	190 mm/s
Max rychlost řemen	240 mm/s	---
Koncové spínače	enkodér + mech doraz	
Zpomalení	ano	
Reakce na náraz	D-Track	
Blokování	mechanické	
Odblokování	šňůra nebo ocelové lanko	
Max počet ovladačů	až 64	

VÝHODY PRO PROFESIONÁLY

Integrovaná řídicí jednotka Venere BT A DIS 850 / 1250

- Automatické řízení síly
- programování pomocí displeje
- funkce proti neoprávněnému vniknutí
- systém řízení dráhy D-Track proti sevření
- Automatické zavření



SOUVISEJÍCÍ PRODUKTY

BIN 650-850 ŘETĚZ 2900 - Řetězová dráha délka 2900mm, užitečný zdvih 2400mm, výška vrat cca 2250mm (+150mm při pootočení pohonu o 90°)

PBE - Sada k prodloužení řetězových drah o 1000mm

APT S - Držáky pro montáž na strop

SET/S - Externí odblokování pro sekční a vyklápěcí vrata do tloušťky 50mm

Dálkový ovladač Mitto

Popis výrobku	Reference	EUR bez DPH	Balení	Záruka (měsíce)	Určení
Botticelli Smart BT A850	2601282	231,77	1	24	PRO
Botticelli Smart BT A1250	2601283	322,97	1	24	PRO
BIN 650-850 ŘETĚZ 2900	2601284	107,33	1	24	PRO
BIN 650-850 ŘETĚZ 3500	2601286	121,16	1	24	PRO
BIN 650-850 ŘEMEN 2900	2601288	96,91	1	24	PRO
BIN 650-850 ŘEMEN 3500	2601290	122,30	1	24	PRO
PBE	2600788	39,08	1	24	PRO
APT S	2601296	18,26	1	24	PRO
SET/S SBLOCCO ESTERNO PER SEZ	2614190	52,52	1	24	PRO

Návod ke stažení ZDE





Botticelli BT A650

VLASTNOSTI A OBLAST POUŽITÍ

Pohon pro sekční garážová vrata do 10m² s tažnou silou 650N

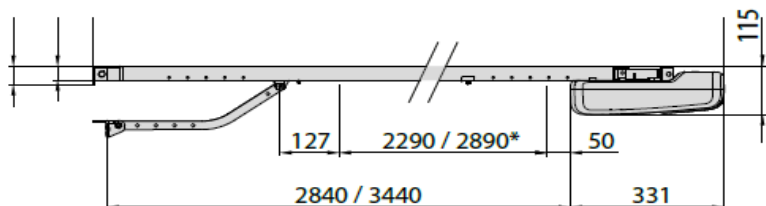

Pohon pro sekční garážová vrata a intenzivní používání

VÝHODY PRO KONCOVÉ UŽIVATELE

Uživatelsky příjemný provoz

- integrovaná elektronická detekce překážky
- rychlost otevření: 210/240 mm/s (řetěz/řemen)
- vestavěné světlo
- možnost nouzového odblokování zevnitř pro ruční otevření vrat
- možnost přidání až 64 dálkových ovladačů
- zpomalený rozjezd a dojezd vrat

TECHNICKÉ ÚDAJE

A650

Napájecí napětí řídicí jednotky	230V
Řídicí jednotka	Venere BT A ETD 650
Napájecí napětí motoru	24V
Síla pohonu:	650 N
Max rychlost řetěz	210 mm/s
Max rychlost řemen	240 mm/s
Koncové spínače	enkodér + mech doraz
Zpomalení	ano
Reakce na náraz	D-Track
Blokování	mechanické
Odblokování	šňůra nebo ocelové lanko
Max počet ovladačů	až 64

VÝHODY PRO PROFESIONÁLY

Integrovaná řídicí jednotka Venere BT A ETD 650

- Automatické řízení síly
- programování pomocí DIP přepínačů a trimrů (zobrazené na displeji)
- systém řízení dráhy D-Track proti sevření
- Automatické zavření



SOUVISEJÍCÍ PRODUKTY

- BIN 650-850 ŘETĚZ 2900** - Řetězová dráha délka 2900mm, užitečný zdvih 2400mm, výška vrat cca 2250mm (+150mm při pootočení pohonu o 90°)
- PBE** - Sada k prodloužení řetězových drah o 1000mm
- APT S** - Držáky pro montáž na strop
- SET/S** - Externí odblokování pro sekční a vyklápěcí vrata do tloušťky 50mm
- BT BAT** - Univerzální záložní bateriový zdroj v montážní skříňce
- Dálkový ovladač Mitto**

Popis výrobku	Reference	EUR bez DPH	Balení	Záruka (měsíce)	Určení
Botticelli BT A650	2601281	190,69	1	24	PRO
BIN 650-850 ŘETĚZ 2900	2601284	107,33	1	24	PRO
BIN 650-850 ŘETĚZ 3500	2601286	121,16	1	24	PRO
BIN 650-850 ŘEMEN 2900	2601288	96,91	1	24	PRO
BIN 650-850 ŘEMEN 3500	2601290	122,30	1	24	PRO
PBE	2600788	39,08	1	24	PRO
APT S	2601296	18,26	1	24	PRO
BT BAT	2600078	116,80	1	24	PRO
SET/S SBLOCCO ESTERNO PER SEZ	2614190	52,52	1	24	PRO

Návod ke stažení ZDE





Rollixo smart io

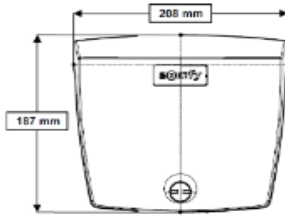

VLASTNOSTI A OBLAST POUŽITÍ

Řídící jednotka io homecontrol pro rolovací vrata

Ucelený systém pro rychlou a dokonalou montáž rolovacích vrat v protokolu io homecontrol

VÝHODY PRO KONCOVÉ UŽIVATELE

Uživatelsky příjemný provoz

Technologie io-homecontrol®

- kompatibilní se všemi zařízeními řady Somfy io
- zpětné hlášení na všech obousměrných dálkových ovladačích io (TaHoma, Connexoon)

TECHNICKÉ ÚDAJE

Napájecí napětí:	230 V - 50 Hz
Třída ochrany:	I
Max. příkon řízeného pohonu:	1100 W
Vestavěné osvětlení:	230V / max. 25W (E14)
Bezpečnostní vstupy:	3x bezpotenciálový NC
	infrazávora
	pádová brzda optická nebo odporová nárazová lišta
Rádiová frekvence:	868 - 870 MHz
Max. počet ovladačů 1W (Keygo io)	30
Max. počet ovladačů 2W (TaHoma, CNX)	neomezeně
Stupeň krytí:	IP44
Provozní teplota:	-20° až + 60°C
Výstup pro maják:	ano

VÝHODY PRO PROFESIONÁLY

Jednoduché a okamžité uvedení do provozu

- 4 samostatná tlačítka pro programování: 1 tlačítko = 1 funkce
- Vyrobeno pro použití uvnitř nebo vně, IP 44
- guma na krytu, není potřeba žádná kabelová průchodka.

Univerzální řešení pro jakékoliv požadavky

- kompatibilní s kabelově připojenými, optickými i odporovými lištami
- kompatibilní pouze s pohony Somfy s mechanickými koncovými polohami
- široká nabídka bezp. i doplňkového příslušenství

SOUVISEJÍCÍ PRODUKTY

- Somfy pohony LT50 / LT60
- nárazová optická nebo odporová lišta
- řídicí jednotky TaHoma a Connexoon
- výstražný maják s integr. anténou Master Pro 24V
- dálkový ovladač Keygo io
- bezpečnostní infrazávory
- pádová brzda
- bezdrátová klávesnice Keypad 2 io nebo Premium PRO

Kompletní sady pohonu a příslušenství

Obj. číslo	Popis	Rollixo smart io	Keygo io	Optické čidlo Rollixo pro Ø 11 mm, délka 3,5m	Maják s anténou
1870306	Rollixo smart io	1x	ne	ne	ne

Popis výrobku	Reference	EUR bez DPH	Balení	Záruka (měsíce)	Určení
Rollixo Smart io	1870306	118,71	1	60	PRO

* je nutno přibojednat optické čidlo

Návody ke stažení ZDE





Rollixo io



VLASTNOSTI A OBLAST POUŽITÍ

Řídící jednotka pro rolovací vrata

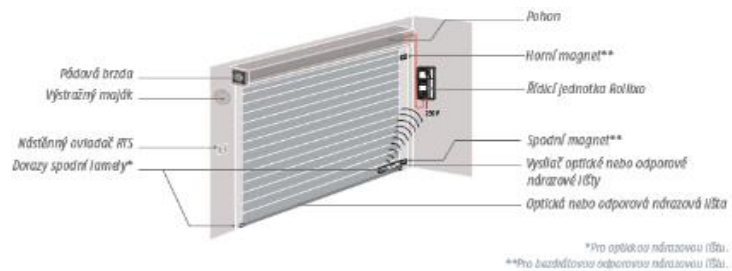

Ucelený systém pro rychlou a dokonalou montáž rolovacích vrat

VÝHODY PRO KONCOVÉ UŽIVATELE

Uživatelsky příjemný provoz

- obsahuje tlačítka pro ovládání
- integrované pomocné osvětlení
- bateriově napájená bezdrátová lišta, životnost 5 let
- široká škála volitelného příslušenství

Technologie io-homecontrol®

- kompatibilní se všemi zařízeními řady Somfy io
- zpětné hlášení na všech obousměrných dálkových ovladačích io

TECHNICKÉ ÚDAJE

Napájecí napětí:	230 V - 50 Hz
Třída ochrany:	I
Max. výkon řízeného pohonu:	750 W
Vestavěné osvětlení:	230V / max. 25W (E14)
Bezpečnostní vstupy:	3x bezpotenciálový NC infrazávora
	pádová brzda
	optická nebo odporová nárazová lišta
Rádiová frekvence:	868 - 870 MHz
Max. počet ovladačů 1W (Keygo io)	38
Max. počet ovladačů 2W (TaHoma, CNX)	neomezeně
Stupeň krytí:	IP20
Provozní teplota:	-20° až + 60° C
Výstup pro maják:	pouze LED maják 24V / max. 4W

VÝHODY PRO PROFESIONÁLY

Jednoduché a okamžité uvedení do provozu

- bezdrátová nárazová lišta nevyžaduje žádnou kabeláž mezi řídicí jednotkou a nárazovou lištou
- okamžitě provozuschopný, dálkové ovladače spárovány s řídicí jednotkou již z výroby

Univerzální řešení pro jakékoliv požadavky

- kompatibilní se všemi nárazovými lištami - bezdrátovými i kabelově připojenými, optickými i odporovými
- kompatibilní pouze s pohony Somfy s mechanickými koncovými polohami
- široká nabídka bezp. i doplňkového příslušenství

SOUVISEJÍCÍ PRODUKTY

- Somfy pohony LT50 / LT60
- nárazová optická nebo odporová lišta
- řídicí jednotky TaHoma a Connexoon
- výstražný maják s integr. anténou Master Pro 24V
- dálkový ovladač Keygo io
- bezpečnostní infrazávory
- pádová brzda
- bezdrátová klávesnice io (kovová)
- Standard Receiver io

Kompletní sady pohonu a příslušenství

Obj. číslo	Popis	Rollixo io	Keygo io	vysílač optické nárazové lišty	Optické čidlo Rollixo pro Ø 11 mm, délka 3,5m	Maják s anténou	Poplachová siréna Rollixo
1841165	ROLLIXO io	1x	2x	*	*	9017842	9017832

Popis výrobku	Reference	EUR bez DPH	Balení	Záruka (měsíce)	Určení
Rollixo io + 2 x Keygo io	1841165	212,54	1	60	PRO

* je nutno přibojdnat optické čidla

Návody ke stažení ZDE





Rollixo Optimo RTS



VLASTNOSTI A OBLAST POUŽITÍ

Rídící jednotka pro rolovací vrata

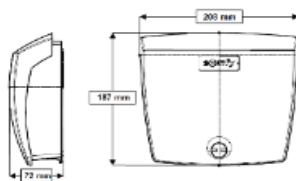

ŽALUZIE

ROLETY

Nejúčinnější způsob, jak motorizovat ucelený systém rolovacích vrat.

VÝHODY PRO KONCOVÉ UŽIVATELE

Uživatelsky příjemný provoz

- 4 samostatná tlačítka pro programování: 1 tlačítko = 1 funkce
- široká škála volitelného příslušenství
- 4 klíčová nastavení:
 - provozní režim
 - bezpečnostní lišta
 - pomocný výstup AUX
 - fotbuňky

Bezchybné kabelové zapojení - Extrahovatelné a nezávislé svorkovnice

- zóna 230V a 24V jasně oddělená
- Vstup pro zapojení stavu LED.

TECHNICKÉ ÚDAJE

Napájecí napětí:	230 V - 50 Hz
Třída ochrany:	I
Max. příkon řízeného pohonu:	750 W
AUX	230V max 500W halogen (ne LED)
Bezpečnostní vstupy:	infrazávora
	pádová brzda
	drátová odporová nárazová lišta
	drátová optická nárazová lišta
Rádiová frekvence:	RTS 433 MHz
Max. počet ovladačů pro otevření	30
Max. počet ovladačů AUX výstup	4
Stupeň krytí:	IP44
Provozní teplota:	-20° až + 60° C
Výstup pro maják:	ano

VÝHODY PRO PROFESIONÁLY

Jednoduché a okamžité uvedení do provozu

Vyrobeno pro použití uvnitř nebo vně, IP 44

Nový návrh krabice - guma na krytu, není potřeba žádná kabelová průchodka.

Univerzální řešení pro jakékoliv požadavky

- kompatibilní s kabelově připojenými, optickými i odporovými
- kompatibilní pouze s pohony Somfy s mechanickými koncovými polohami
- široká nabídka bezp. i doplňkového příslušenství

SOUVISEJÍCÍ PRODUKTY

- Somfy pohony LT50 / LT60
- nárazová optická nebo odporová lišta
- řídicí jednotky TaHoma
- výstražný maják Master Pro 230V
- dálkový ovladač Keygo RTS
- bezpečnostní infrazávory
- pádová brzda
- bezdrátová klávesnice RTS (kovová)
- Standard Receiver RTS

MARKYZY & SCREENY

INTERIÉR

VRATA A BRÁNY

OVLADAČE

PŘÍSLUŠENSTVÍ

OBJEKTIVÉ ŘÍZENÍ

Kompletní sady pohonu a příslušenství

Obj. číslo	Popis	Rollixo Optimo RTS	Kabeláž 3m	Keygo RTS 1841064	Keytis RTS 1841026	externí anténa 2400472	Maják 9020138 nebo 9015034
1870305	ROLLIXO Optimo RTS	1x					
1870503	Rollixo Optimo RTS (před - kabelováno)	1x	1x				

Popis výrobku	Reference	EUR bez DPH	Balení	Záruka (měsíce)	Určení
Rollixo Optimo RTS	1870305	118,71	1	60	PRO
Rollixo Optimo RTS Pre-wired	1870503	144,76	1	60	PRO

* k optické nárazové liště je nutné přibojednat optické členy a pryžový profil

** k odporové nárazové liště je nutné přibojednat pryžový profil a kontaktní pásek

Návod ke stažení ZDE





Rollixo RTS



VLASTNOSTI A OBLAST POUŽITÍ

Kompletní řešení pro rolovací garážová vrata

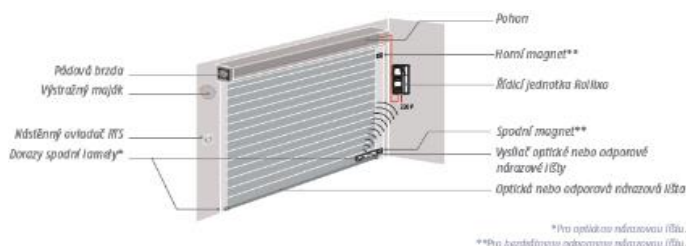

*Pro optickou nárazovou lištu.
**Pro bezdrátovou odporovou nárazovou lištu.

Ucelený systém pro rychlou a dokonalou montáž rolovacích vrat

VÝHODY PRO KONCOVÉ UŽIVATELE

Uživatelsky příjemný provoz

- obsahuje tlačítka pro ovládání
- integrované pomocné osvětlení
- bateriově napájená bezdrátová lišta, životnost 5 let
- široká škála volitelného příslušenství

TECHNICKÉ ÚDAJE

	Rollixo RTS	
Napájecí napětí:	230 V - 50 Hz	
Rádiová frekvence:	RTS 433,42 MHz	
Max. příkon motoru:	750 W - 230V	
Vestavěné osvětlení:	-	ano
Bezpečnostní vstupy:	nárazová lišta odporová / optická	
	havarijní stop	
	infrazávora	
Vstup pro ovládání po kabelu:	bezpotenciálový kontakt N.O.	
Oomocné výstupy:	indikátor stavu vrat, el. zámek	
	vnější osvětlení, výstražný maják	
Max. počet dálkových ovladačů:	32	32
Stupeň krytí:	IP44	IP20
Provozní teplota:	-20° až + 60° C	
Testováno na:	36500 cyklů otevření/zavření	

VÝHODY PRO PROFESIONÁLY

Jednoduché a okamžité uvedení do provozu

- bezdrátová nárazová lišta nevyžaduje žádnou kabeláž mezi řídicí jednotkou a nárazovou lištou
- okamžitě provozuschopný, dálkové ovladače spárovány s řídicí jednotkou již z výroby

Univerzální řešení pro jakékoliv požadavky

- kompatibilní se všemi nárazovými lištami - bezdrátovými i kabelově připojenými, optickými i odporovými
- kompatibilní pouze s pohony Somfy s mechanickými koncovými polohami
- široká nabídka bezp. i doplňkového příslušenství

SOUVISEJÍCÍ PRODUKTY

- Somfy pohony LT50 / LT60
- nárazová optická nebo odporová lišta
- výstražný maják s integr. anténou Master Pro 24V
- dálkový ovladač Keygo RTS/io
- bezpečnostní infrazávory
- pádová brzda
- bezdrátová klávesnice (kovová)
- Standard Receiver RTS/io

Kompletní sady pohonu a příslušenství

Obj. číslo	Popis	Rollixo RTS	vysílač optické nárazové lišty	Optické čidlo Rollixo pro Ø 11 mm, délka 3,5m	Keygo RTS	Infrazávora
1841163	ROLLIXO RTS	1x	1782774	9018902	1841064	1841233

Popis výrobku

Reference	EUR bez DPH	Balení	Záruka (měsíce)	Určení
1841163	189,39	1	60	PRO

* k optické nárazové liště je nutné přibojednat optické členy a pryžový profil

** k odporové nárazové liště je nutné přibojednat pryžový profil a kontaktní pásek

Návod ke stažení ZDE



ZÁLUŽIE

ROLETY

MARKÝZY & SCREENY

INTERIÉR

VRATA A BRÁNY

OVLADAČE

PŘÍSLUŠENSTVÍ

OBJEKTOVÉ ŘÍZENÍ

somfy

A BRAND OF SOMFY GROUP



Argo BT A20 a A35



VLASTNOSTI A OBLAST POUŽITÍ

Pohon pro garážová a průmyslová sekční vrata do 20/35 m² s kroutcí silou 55/80 Nm

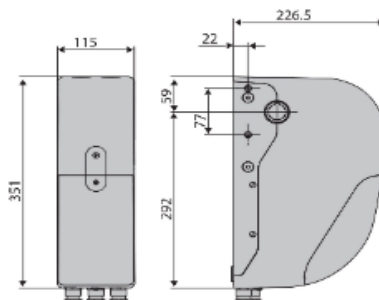

Pohon pro sekční garážová vrata a intenzivní používání

VÝHODY PRO KONCOVÉ UŽIVATELE

Uživatelsky příjemný provoz

- integrovaná elektronická detekce překážky
- rychlost otevření: 210/240 mm/s (řetěz/řemen)
- vestavěné světlo
- možnost nouzového odblokování zevnitř pro ruční otevření vrat
- možnost přidání až 64 dálkových ovladačů
- zpomalený rozjezd a dojezd vrat

TECHNICKÉ ÚDAJE	BT A20	BT A35
Napájecí napětí řídicí jednotky	230V	
Řídicí jednotka	Venere BT A DIS 20	Venere BT A DIS 35
Napájecí napětí motoru	24V	
Síla pohonu:	55Nm	80Nm
Max rychlost řetěz	30min ⁻¹	18min ⁻¹
Příkon	240W	
Koncové spínače	absolutní enkodér	
Zpomalení	ano	
Reakce na náraz	D-Track	
Blokování	mechanické samosvomé	
Odblokování	šňůra / ocel. lanko	ocelové lanko
Max počet ovladačů	až 64	

VÝHODY PRO PROFESIONÁLY

Integrovaná řídicí jednotka Venere BT A DIS ARGO

- programování pomocí displeje
- 4-kanálový přijímač
- systém řízení dráhy D-Track proti sevření
- zpomalení během otevírání a zavírání
- rychlé počáteční nastavení
- automatické zavření
- automatické řízení síly
- Protokol **U-Link** pro připojení rozšiřujících modulů



SOUVISEJÍCÍ PRODUKTY

- RCA** - bovdenové odblokování páčkou, délka 3,5m
 - RCA L** - bovdenové odblokování páčkou, délka 7m
 - SAFM** - bovdenové odblokování s točivou rukojetí, délka 3.5m
 - SAFM L** - bovdenové odblokování s točivou rukojetí, délka 7m
 - BT BAT** - Univerzální záložní bateriový zdroj v montážní skříňce
 - B EBA Wi-Fi gateway** - Modul umožňující připojení zařízení domácí Wi-Fi sítě pro vzdálenou správu pomocí aplikace U-Control dostupné pro chytré telefony s Android a iOS.
- Dálkový ovladač Mitto**

Popis výrobku	Reference	EUR bez DPH	Balení	Záruka (měsíce)	Určení
Argo BT A 20	2611637	594,09	1	24	PRO
Argo BT A 35	2611642	636,60	1	24	PRO
RCA - bovdenové odblokování páčkou, délka 3,5m	2600967	22,93	1	24	PRO
RCA L - bovdenové odblokování páčkou, délka 7m	2600457	29,72	1	24	PRO
SAFM - bovdenové odblokování s točivou rukojetí, délka 3.5m	2604014	23,36	1	24	PRO
SAFM L - bovdenové odblokování s točivou rukojetí, délka 7m	2604015	31,84	1	24	PRO
BT BAT - Univerzální záložní bateriový zdroj v montážní skříňce	2600078	116,80	1	24	PRO
B EBA Wi-Fi gateway - pro mobilní aplikaci U-Control (iOS, Android)	2600812	148,24	1	24	PRO

Návod ke stažení ZDE





Keygo io / KeyPad 2 io Premium PRO / Keypad 2 io



VLASTNOSTI A OBLAST POUŽITÍ

přenosný nebo nástěnný ovladač io-homecontrol



Umožňuje ovládání pohonu brány, garážových vrat, osvětlení nebo stínění systémem ovládání io-homecontrol

VÝHODY PRO KONCOVÉ UŽIVATELE

Technologie io-homecontrol®

- kompatibilní se všemi zařízeními řady Somfy io
- s řídicí jednotkou TaHoma a Connexoon pracuje bez zpětné vazby
- možnost ovládat libovolný pohon brány nebo garážových vrat
- využití dálkových ovladačů Somfy i pro různé automatické zařízení pomocí impulsního kontaktu

VÝHODY A PODMÍNKY PRO PROFESIONÁLY

Keygo io:

- funkční jako **scenario player** v TaHoma
- přenosný dálkový ovladač pro ovládání čtyř různých zařízení (Keygo)
- jednosměrná komunikace

KeyPad 2 io a Keypad 2 io Premium PRO:

- klávesnice s dvoukanálovým dálkovým ovladačem io
- plovoucí kód
- podsvícené klávesy
- Hlavní (administrátorský) a uživatelský kód
- 4 až 6-ti místný číselný kód
- Verze Keypad 2 io Premium PRO s **kovovou stříškou**
- Verze Keypad 2 io s **plastovou stříškou**

TECHNICKÉ ÚDAJE

	Keygo	KeyPad
Napájecí napětí:	1 x 1,5 V	3V (CR2450)
počet kanálů:	4	2
doporučená kabeláž:	-	
Rádiová frekvence:	868 - 870 MHz	
Rozměry v mm:	59x35	120x70x30
Stupeň krytí:	IP30	IP55
Provozní teplota:	-20° až + 60°C	

SOUVISEJÍCÍ PRODUKTY

Somfy io-homecontrol pohony na:

- křídlové brány
- posuvné brány
- garážová vrata
- rolovací vrata
- rolety
- žaluzie
- markýzy

Popis výrobku	Reference	EUR bez DPH	Balení	Záruka (měsíce)	Určení
Keygo io	1841134	42,99	1	60	EU
KEYPAD 2 IO PREMIUM PRO	1870919	106,60	1	60	EU
Keypad 2 io	1870918	69,29	1	60	EU

Návod ke stažení ZDE



ŽALUZIE

ROLETY

MARKÝZY & SCREENY

INTERIÉR

VRATA A BRÁNY

OVLAĐAČE

PŘÍSLUŠENSTVÍ

OBJEKTOVÉ ŘÍZENÍ



Wall switch 3 io



VLASTNOSTI A OBLAST POUŽITÍ

Venkovní lokální nástěnný ovladač pro ovládání pohonů nebo skupin io pohonů či dalších io zařízení

Možnost použití i jako spouštěče scénářů v TaHoma

Funkce otevřít/zavřít, zapnout/vypnout, stop

ŽALUZIE

ROLETY

MARKÝZY & SCREENY

INTERIER

VRATA A BRÁNY

OVLAĐAČE

PŘÍSLUŠENSTVÍ

OBJEKTOVÉ ŘÍZENÍ

Venkovní ovladač se třemi tlačítky pro ovládání io produktů jako vrat, bran, osvětlení, markýzových a pergolových instalací.

VÝHODY PRO KONCOVÉ UŽIVATELE

- Sekvenční ovladač - stiskem jednoho tlačítka se motor/motory rozjedou, dalším stiskem zastaví a dalším stiskem rozjedou do opačné polohy. Pokud po jednom stisknutí dosáhnou koncové polohy, dalším stiskem se rozjedou na opačnou stranu.

- Venkovní ovladač je nekompatibilní s žaluziovými pohony a s Lighting Receiver.

- Programování pomocí současného stisknutí tlačítek 2 a 3 a poté volbou párovaného tlačítka

- LED kontrolka vysílání a vybití baterie

- Lze na jedno tlačítko spárovat více různých produktů - například vrata + bránu + Izymo

- Balení obsahuje - Modul ovladače, patice pro uchycení a baterii

TECHNICKÉ ÚDAJE

Provozní napětí:	3V DC (baterie typ CR 2430)
Provozní teplota:	-20°C až +60°C
Okolní podmínky:	venkovní prostředí
Krytí:	IP 44
Kmitočtové pásmo:	868,95 MHz
Rozměr:	80 * 80 * 15 mm

SOUVISEJÍCÍ PRODUKTY

Dexo smart 800/1000 io - Chytré a rychlé řešení pro garážová vrata



IZYMO ON OFF - mikromodul pro ovládání světel



Maestria +50 io Všestranný pohon vhodný pro všechny typy látkových rolet, ZIP a jiných látkových řešení s integrovaným přijímačem io se zpětnou vazbou



Popis výrobku	Reference	EUR bez DPH	Balení	Záruka (měsíce)	Určení
Wall Switch 3 io	1870560	74,22	1	60	EU

Výrobek **nelze** použít pro naklápění lamel žaluzií! Vhodným typem je Smooove 1 io.

Rámeček součástí balení - není kompatibilní s jinými rámečky

Návod ke stažení ZDE





Standard Receiver io

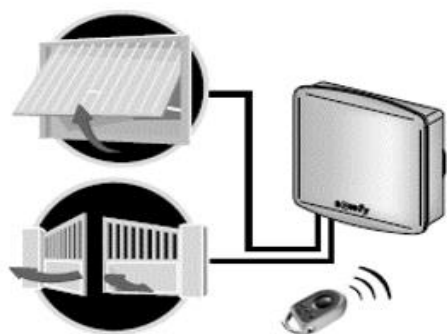

VLASTNOSTI A OBLAST POUŽITÍ

kompatibilita s pohony io-homecontrol

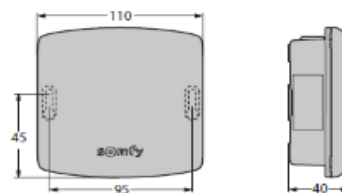

Umožňuje ovládání jakéhokoli pohonu brány nebo garážových vrat systémem ovládání io-homecontrol

VÝHODY PRO KONCOVÉ UŽIVATELE

Technologie io-homecontrol®

- kompatibilní se všemi zařízeními řady Somfy io
- s řídicí jednotkou TaHoma a Connexoon pracuje bez zpětné vazby
- možnost ovládat libovolný pohon brány nebo garážových vrat
- využití dálkových ovladačů Somfy i pro různé automatické zařízení pomocí impulsního kontaktu

TECHNICKÉ ÚDAJE

Napájecí napětí:	12 - 24V - 50 Hz
počet kanálů:	2
doporučená kabeláž:	2 x 0.75 mm ²
Rádiová frekvence:	868 - 870 MHz
Max. počet dálkových ovladačů:	2x16
Stupeň krytí:	IP55
Provozní teplota:	-20° až + 70°C

VÝHODY A PODMÍNKY PRO PROFESIONÁLY

- jednoduché připojení pomocí dvou kabelů
- 2 kanály pro 2 různá zařízení
- přijímá povely pro otevření odesílané prostřednictvím rádiového signálu a převádí je na impulsní povel, který se připojuje k elektronickým jednotkám příslušných motorových pohonů
- musí být povinně a důsledně dodržena norma EN 12453 s názvem „Bezpečnost při používání motoricky ovládaných vrat“ - především instalace fotobuněk
- ve všech případech a bez ohledu na použitý systém probíhá ovládání pohonu v sekvenčním režimu (otevření, zastavení, zavření, zastavení)
- zpětné odeslání informace do dálkového ovladače se zpětnou vazbou znamená ve všech případech chybu (10 bliknutí)

SOUVISEJÍCÍ PRODUKTY

- dálkový ovladač **Keygo io** - funguje bez omezení



- dálkový ovladač se 3 tlačítky (typu **Telis io**, **Situo io**) - aktivace přijímače se provádí pomocí tlačítka „nahoru“. Tlačítka „My“ a „dolů“ nejsou aktivní



- dálkový ovladač **Nina**:
Přijímač je označen piktogramem „elektrická zásuvka“. Aktivace přijímače se provádí pomocí ovladače „ON“. Ovladač „OFF“ není aktivní.



- řídicí jednotka **TaHoma**:
V průběhu vykonávání scénáře tlačítko „Stop“ není aktivní. Funkce „Smart“ a „Den“ nelze použít. Stav brány a garážových vrat není indikován.



- řídicí jednotka **Connexoon**:

ŽALUZIE

ROLETY

MARKYZY & SCREENY

INTERIÉR

VRATA A BRÁNY

OVLADAČE

PŘÍSLUŠENSTVÍ

OBJEKTOVÉ ŘÍZENÍ

Popis výrobku

Standard receiver io

Reference

1841229

EUR bez DPH

74,83

Balení

1

Záruka (měsíce)

60

Určení

PRO

Návod ke stažení ZDE





Control Box 3S io



VLASTNOSTI A OBLAST POUŽITÍ

Řídící jednotka pro křídlové brány

Přehledové schéma zapojení

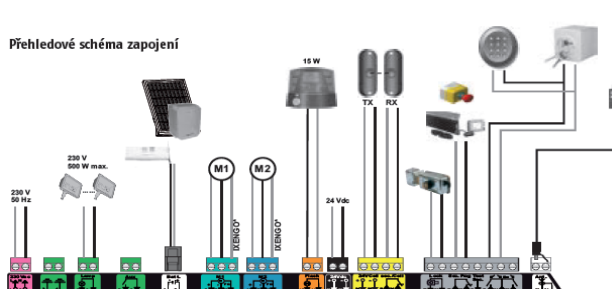

VÝHODY PRO KONCOVÉ UŽIVATELE

Plně přizpůsobitelná:

- umožňuje všechna nastavení, potřebná k přizpůsobení na míru konkrétní instalace
- možnost připojení celé řady příslušenství ke zvýšení bezpečnosti a uživatelského pohodlí
- výstup pro připojení samostatného svítidla max. 500 W
- pomocný výstup pro bezpotenciálový kontakt, umožňující řídit různá automatická zařízení
- do boxu lze umístit záložní baterii pro případ výpadku elektrického proudu

TECHNICKÉ ÚDAJE

Napájecí napětí:	230 V - 50 Hz
Napájecí napětí motoru:	24 V
Programovací rozhraní:	7 tlačítek, LCD displej
Výstup pro osvětlení:	500 W max.
Napájení příslušenství:	24 V / 1 A
Rádiová frekvence:	io
Max. počet dálkových ovladačů:	38 io
Stupeň krytí:	IP44
Provozní teplota:	-20° až + 60°C

VÝHODY PRO PROFESIONÁLY

Rychlá instalace:

- uvedení do provozu během 2 minut
- všechna nastavení jsou již naprogramována z výroby
- soulad s normami po provedení samoučícího cyklu

Stoprocentně intuitivní:

- LCD displej pro intuitivní, bezproblémové a bezchybné programování
- rozpojitelné barevné svorkovnice

Snadná údržba:

- zobrazení provozního stavu pohonu v reálném čase
- zobrazení chybových kódů a kódů závad v reálném čase
- přístup k údajům údržby: čítač cyklů, protokol poruch

Bezkonkurenční pohodlí při instalaci:

- upevňovací otvory umístěny mimo uzavřenou skříň
- výborně přístupná oblast svorkovnic při zapojování
- displej umístěn šikmo pro lepší čitelnost

SOUVISEJÍCÍ PRODUKTY

- Pohony:

- Axovia 220B
- Axovia MultiPro 3S
- Ixengo S 24V 3S
- Ixengo L 24V 3S
- Invisio 3S
- výstražný maják s integr. anténou Master Pro 24V
- dálkový ovladač Keygo io
- bezpečnostní infrazávery
- záložní baterie (zdroj)
- bezdrátová kódová klávesnice (kovová)
- Standard Receiver io

Popis výrobku	Reference	EUR bez DPH	Balení	Záruka (měsíce)	Určení
Řídící jednotka io	1841142	220,97	1	60	PRO
ControlBox 3S Axovia io+2KeyGo	1841141	266,57	1	60	PRO
Control BOX 3S Ixengo io	1841150	222,06	1	60	PRO
ControlBox 3S Ixengo io+2Keygo	1841148	266,57	1	60	PRO
Control Box Invisio io	1841189	226,08	1	60	PRO

Návod ke stažení ZDE



ŽALUZIE

ROLETY

MARKYZY & SCREENY

INTERIÉR

VRATA A BRÁNY

OVLADAČE

PŘÍSLUŠENSTVÍ

OBJEKTOVÉ ŘÍZENÍ



Control Box 3S RTS



VLASTNOSTI A OBLAST POUŽITÍ

Řídící jednotka pro křídlové brány

Přehledové schéma zapojení

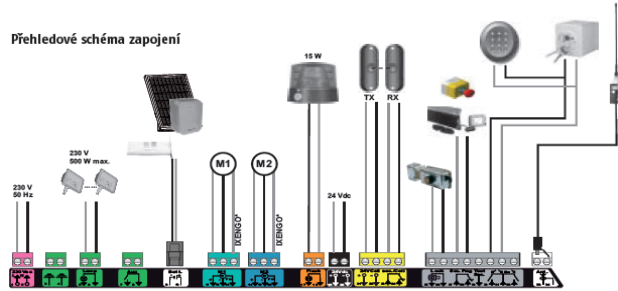

VÝHODY PRO KONCOVÉ UŽIVATELE

Plně přizpůsobitelná:

- umožňuje všechna nastavení, potřebná k přizpůsobení na míru konkrétní instalace
- možnost připojení celé řady příslušenství ke zvýšení bezpečnosti a uživatelského pohodlí
- výstup pro připojení samostatného svítidla max. 500 W
- pomocný výstup pro bezpotenciálový kontakt, umožňující řídit různá automatická zařízení
- do boxu lze umístit záložní baterii pro případ výpadku elektrického proudu

Kompatibilní se solární sadou:

- ideální řešení pro případ, kdy je elektrická síť obtížně dostupná (pouze RTS)

TECHNICKÉ ÚDAJE

Napájecí napětí:	230 V - 50 Hz
Napájecí napětí motoru:	24 V
Programovací rozhraní:	7 tlačítek, LCD displej
Výstup pro osvětlení:	500 W max.
Napájení příslušenství:	24 V / 1 A
Rádiová frekvence:	RTS
Max. počet dálkových ovladačů:	40 RTS
Stupeň krytí:	IP44
Provozní teplota:	-20° až +60°C

VÝHODY PRO PROFESIONÁLY

Rychlá instalace:

- uvedení do provozu během 2 minut
- všechna nastavení jsou již naprogramována z výroby
- soulad s normami po provedení samoučícího cyklu

Sto procentně intuitivní:

- LCD displej pro intuitivní, bezproblémové a bezchybné programování
- rozpojitelné barevné svorkovnice

Snadná údržba:

- zobrazení provozního stavu pohonu v reálném čase
- zobrazení chybových kódů a kódů závad v reálném čase
- přístup k údajům údržby: čítač cyklů, protokol poruch

Bezkonkurenční pohodlí při instalaci:

- upevňovací otvory umístěny mimo uzavřenou skříň
- výborně přístupná oblast svorkovnic při zapojování
- displej umístěn šikmo pro lepší čitelnost

SOUVISEJÍCÍ PRODUKTY

- Pohony:

- Axovia 220B
- Axovia MultiPro 3S
- Ixengo S 24V 3S
- Ixengo L 24V 3S
- Invisio 3S
- výstražný maják s integr. anténou Master Pro 24V
- dálkový ovladač Keytis RTS / Keygo RTS
- bezpečnostní infrazávery
- záložní baterie (zdroj)
- bezdrátová kódová klávesnice (kovová)
- Standard Receiver RTS

Popis výrobku	Reference	EUR bez DPH	Balení	Záruka (měsíce)	Určení
Řídící jednotka RTS	1841143	204,68	1	60	PRO
ControlBox 3S AxoviaRTS+2KeyGo	1841140	228,60	1	60	PRO
ControlBox 3S Ixengo RTS	1841149	182,79	1	60	PRO
ControlBox 3S IxengoRTS+2KeyGo	1841147	228,60	1	60	PRO
Control Box Invisio RTS	1841190	236,85	1	60	PRO

Návod ke stažení ZDE



ŽALUZIE

ROLETY

MARKÝZY & SCREENY

INTERIÉR

VRATA A BRÁNY

OVLADAČE

PŘÍSLUŠENSTVÍ

OBJEKTOVÉ ŘÍZENÍ



Mezinárodní společnost s lokální přítomností ve více než **60** zemích světa

7 výrobních závodů napříč kontinenty

Více než **400** výzkumných pracovníků ve vlastních vývojových centrech

50 let společnosti v rodinném vlastnictví

Katalog 2024Q2 - Somfy a BFT Pohony pro průmyslová řešení a závory

Objednávky

Telefon: 273 139 138
E-mail: somfy@somfy.cz

Technické poradenství a reklamace

Telefon: 273 139 137
E-mail: servis.cz@somfy.cz

Platnost od 1. dubna 2024. Dodací podmínky jsou EXW sklad EEDP. Pro dodávky platí Všeobecné obchodní podmínky Somfy v aktuálním znění (www.somfy.cz). Prodávající si vyhrazuje právo změny cen v průběhu roku v případě změny kurzu CZK/EUR od doby vydání ceníku o více než 3%.

!! Termín dodání bude upřesněn v potvrzení případné objednávky !!

Somfy, spol. s r.o., Baawer Office House, Bavorská 2780/2, 155 00, Praha 5



Ares Veloce Smart BT A500



VLASTNOSTI A OBLAST POUŽITÍ

24V pohon pro posuvné brány až do 500kg

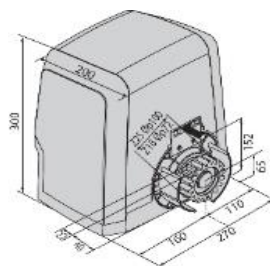

Velmi rychlý pohon pro posuvné brány až do 500 kg a intenzivní používání

VÝHODY PRO KONCOVÉ UŽIVATELE

- elektronická detekce překážky
- rychlost otevření až 22m / min
- možnost nouzového odblokování pro ruční otevření brány
- možnost přidání až 64 dálkových ovladačů
- automatické uzavření
- zpomalený rozjezd a dojezd brány
- možnost připojení modulu pro ovládání mobilní aplikací

TECHNICKÉ ÚDAJE

Ares Veloce Smart BT A500

Napájecí napětí řídicí jednotky	230V
Řídicí jednotka	Merak SV
Napájecí napětí motoru	24V
Rychlost s odporovou silou 80N	22 m/min (Z25)
Madul zubu	4 (25 zubů)
Max váha křídla	500 kg
Reakce na náraz	odporová lišta 8,2kΩ (nutno objednat samostatně)
Zpomalení	Ano
Blokování	Mechanické samosvorné
Odblokování	Páka a osobní klíček
Max počet ovladačů	až 64

VÝHODY PRO PROFESIONÁLY

Integrovaná řídicí jednotka Merak SV

- barevně standardizované vyjímatelné svorky
- zjednodušené programování pomocí displeje s průvodcem
- zabudovaný 2-kanálový přijímač
- zpomalení během otevírání a zavírání
- automatické zavření
- částečné otevření
- protokol U-Link pro použití se systémy Blue Entry, U-Control, U-Base 2 a U-SDK

SOUVISEJÍCÍ PRODUKTY

Nylonový hřeben s kovovou výztuží - nylonový hřeben délky 1m pro pohony Elixo / Deimos (spodní, horní uchycení)

CVZ - Ocelový hřeben 30x12mm s otvory a distančními úchyty, modul zubu 4, délka 1m

B EBA Wi-Fi gateway - Modul umožňující připojení zařízení domácí Wi-Fi sítě. Připojené pohony lze vzdáleně spravovat pomocí aplikace U-Control dostupné pro chytré telefony s Android a iOS.

SL BAT2 - Záložní bateriový zdroj pro DEIMOS BT A a ARES BT A

CSR99 20 - sada pro odpor.bezp. hrany, délka 2m, s gumovou lištou 99mm, hliníková část, 2 kontaktní svorky, 2 víčka, 1x odporový konektor 8,2kΩ, připojovací kabel

TRWB - bezdrátový systém pro odpor.bezp.lišty (vysílač i přijímač)

Popis výrobku	Reference	EUR bez DPH	Balení	Záruka (měsíce)	Určení
Ares Veloce Smart BT A500	2601414	1 061,27	1	24	PRO
CSR99 20	2611808	424,23	1	24	PRO
Ozub.hřeben 1m/h.uchycení/E500	9011090	12,85	1	36	PRO
Ozub.hřeben 1m/s.uchyt/E500	9011089	11,96	1	36	PRO
Ocelový hřeben - 1m-CVZ	9011069	17,86	1	36	PRO
TRWB	2611809	296,85	1	24	PRO
TWB	2611437	135,45	1	24	PRO
SL BAT2	2600845	108,27	1	24	PRO
B-EBA RS-485 LINK	2600811	42,07	1	24	PRO
B-EBA WI-FI GATEWAY	2600812	148,24	1	24	PRO

Návod ke stažení ZDE





Ares Ultra BT A1000 a A1500



VLASTNOSTI A OBLAST POUŽITÍ

24V pohon pro posuvné brány
až do 1 000kg - BT A1000
až do 1 500kg - BT A1500

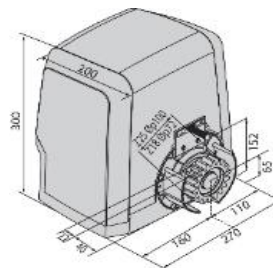

Pohon pro posuvné brány až do 1500 kg a intenzivní používání

VÝHODY PRO KONCOVÉ UŽIVATELE

- elektronická detekce překážky
- rychlost otevření až 12m / min
- možnost nouzového odblokování pro ruční otevření brány
- možnost přidání až 64 dálkových ovladačů
- automatické uzavření
- zpomalený rozjezd a dojezd brány
- **možnost připojení modulu pro ovládání mobilní aplikací**

TECHNICKÉ ÚDAJE

	Ultra BT A1000	Ultra BT A1500
Napájecí napětí řídicí jednotky	230V	
Řídicí jednotka	Merak Ares	
Napájecí napětí motoru	24V	
Čas otevření Z18	9m/min - max. 1000kg	9m/min - max. 1500kg
Čas otevření Z25	12m/min	12m/min
Max váha křídla	1000kg	1500kg
Koncové spínače	Magnetické	
Zpomalení	Ano	
Reakce na náraz	D-Track	
Blokování	Mechanické samosvorné	
Odblokování	Páka a osobní klíček	
Max počet ovladačů	až 64	

VÝHODY PRO PROFESIONÁLY

Integrovaná řídicí jednotka Merak SV

- barevně standardizované vyjímatelné svorky
- zjednodušené programování pomocí displeje s průvodcem
- zabudovaný 2-kanálový přijímač
- zpomalení během otevírání a zavírání
- automatické zavření
- částečné otevření
- protokol U-Link pro použití se systémy Blue Entry, U-Control, U-Base 2 a U-SDK

SOUVISEJÍCÍ PRODUKTY

Nylonový hřeben s kovovou výztuží - nylonový hřeben délky 1m pro pohony Elixo / Deimos (spodní, horní uchycení)

CVZ - Ocelový hřeben 30x12mm s otvory a distančními úchyty, modul zubu 4, délka 1m

Pinion Z25 - Výstupní pastorek s počtem zubů 25 pro pohony ARES a ICARO, zvýší se rychlost křídla a sníží se síla

SL BAT2 - Záložní bateriový zdroj pro DEIMOS BT A a ARES BT A

Kompletní sady pohonu a příslušenství

Obj. číslo	Popis	Ares Ultra BT a1000	DO - MITTO 4-kanál 2600535	fotobuňky Compacta 2601411	maják RADIUS LED BT A R1 2607539
2611842	Ares Ultra BT A1000 kit	1x	2x	1x	ANO

Popis výrobku	Reference	EUR bez DPH	Balení	Záruka (měsíce)	Určení
Ares Ultra BT A1000	2600857	721,52	1	24	PRO
Ares Ultra BT A1000 kit	2611842	742,82	1	24	PRO
Ares Ultra BT A1500	2600502	806,44	1	24	PRO
Ozub.hřeben 1m/h.uchycení/E500	9011090	12,85	1	36	PRO
Ozub.hřeben 1m/s.uchyt/E500	9011089	11,96	1	36	PRO
Ocelový hřeben - 1m-CVZ	9011069	17,86	1	36	PRO
PINIONZ25 ICARO-ERGO-ARES/bal.	2600605	314,24	1	24	PRO
SL BAT2	2600845	108,27	1	24	PRO
B-EBA RS-485 LINK	2600811	42,07	1	24	PRO
B-EBA WI-FI GATEWAY	2600812	148,24	1	24	PRO

Návod ke stažení ZDE





Ares BT A1000 a A1500



VLASTNOSTI A OBLAST POUŽITÍ

24V pohon pro posuvné brány
až do 1 000kg - BT A1000
až do 1 500kg - BT A1500

Pohon pro posuvné brány až do 1500 kg a intenzivní používání

VÝHODY PRO KONCOVÉ UŽIVATELE

- elektronická detekce překážky
- rychlost otevření až 12m / min
- možnost nouzového odblokování pro ruční otevření brány
- možnost přidání až 64 dálkových ovladačů
- automatické uzavření
- zpomalený rozjezd a dojezd brány

TECHNICKÉ ÚDAJE

	Ares BT A1000	Ares BT A1500
Napájecí napětí řídicí jednotky	230V	
Řídicí jednotka	Hamal Ares	
Napájecí napětí motoru	24V	
Čas otevření Z18	9m/min - max. 1000kg	9m/min - max. 1500kg
Čas otevření Z25	12m/min - max. 750kg	12m/min - max. 750kg
Max váha křídla	1000kg	1500kg
Koncové spínače	Elektromechanické	
Zpomalení	Ano	
Reakce na náraz	D-Track	
Blokování	Mechanické samosvorné	
Odblokování	Páka a osobní klíček	
Max počet ovladačů	až 64	

VÝHODY PRO PROFESIONÁLY

Integrovaná řídicí jednotka Hamal Ares

- barevně standardizované vyjímatelné svorky
- programování pomocí DIP přepínačů a potenciometrů
- zabudovaný 2-kanálový přijímač
- zpomalení během otevírání a zavírání
- automatické zavření
- částečné otevření
- přímé připojení odpor.lišty 8.2kΩ



SOUVISEJÍCÍ PRODUKTY

Nylonový hřeben s kovovou výztuží - nylonový hřeben délky 1m pro pohony Elixo / Deimos (spodní, horní uchycení)

CVZ - Ocelový hřeben 30x12mm s otvory a distančními úchyty, modul zubu 4, délka 1m

Pinion Z25 - Výstupní pastorek s počtem zubů 25 pro pohony ARES a ICARO, zvýší se rychlost křídla a sníží se síla

SL BAT2 - Záložní bateriový zdroj pro DEIMOS BT A a ARES BT A

Popis výrobku	Reference	EUR bez DPH	Balení	Záruka (měsíce)	Určení
Ares BT A1000	2600856	657,81	1	24	PRO
Ares BT A1500	2611652	742,77	1	24	PRO
Ozub.hřeben 1m/h.uchycení/E500	9011090	12,85	1	36	PRO
Ozub.hřeben 1m/s.uchyt/E500	9011089	11,96	1	36	PRO
Ocelový hřeben - 1m-CVZ	9011069	17,86	1	36	PRO
PINIONZ25 ICARO-ERGO-ARES/bal.	2600605	314,24	1	24	PRO
SL BAT2	2600845	108,27	1	24	PRO

Návod ke stažení ZDE



A BRAND OF SOMFY GROUP



Icaro Veloce Smart AC A1000



VLASTNOSTI A OBLAST POUŽITÍ

230V pohon pro posuvné brány až do 1000kg

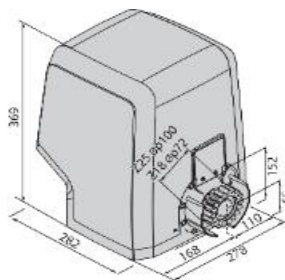

Velmi rychlý pohon s enkodérem pro posuvné brány až do 1000 kg a velmi intenzivní používání

VÝHODY PRO KONCOVÉ UŽIVATELE

- elektronická detekce překážky
- rychlost otevření až 25m / min
- možnost nouzového odblokování pro ruční otevření brány
- možnost přidání až 64 dálkových ovladačů
- automatické uzavření
- zpomalený rozjezd a dojezd brány
- **možnost připojení modulu pro ovládání mobilní aplikací**

TECHNICKÉ ÚDAJE

Icaro Veloce Smart AC 1000

Napájecí napětí řídicí jednotky	230V
Řídicí jednotka	LEO B CBB SV
Napájecí napětí motoru	230V
Rychlost křídla	25 m/min (Z25)
Modul zubu	4 (25 zubů)
Max váha křídla	1000 kg
Reakce na náraz	odporová lišta 8,2kΩ (nutno objednat samostatně)
Zpomalení	Ano
Blokování	Mechanické samosvorné
Odblokování	Páka a osobní klíček
Max počet ovladačů	až 64

VÝHODY PRO PROFESIONÁLY

Integrovaná řídicí jednotka LEO B CBB DV

- Specifická řídicí jednotka pro ICARO VELOCE AC A1000
- barevně standardizované vyjímatelné svorky
- zjednodušené programování pomocí displeje s průvodcem
- zabudovaný 2-kanálový přijímač
- zpomalení během otevírání a zavírání
- automatické zavření
- částečné otevření
- protokol U-Link pro použití se systémy Blue Entry, U-Control, U-Base 2 a U-SDK



SOUVISEJÍCÍ PRODUKTY

Nylonový hřeben s kovovou výztuží - nylonový hřeben délky 1m pro pohony Elixo / Deimos (spodní, horní uchycení)

CVZ - Ocelový hřeben 30x12mm s otvory a distančními úchyty, modul zubu 4, délka 1m

B EBA Wi-Fi gateway - Modul umožňující připojení zařízení domácí Wi-Fi sítě. Připojené pohony lze vzdáleně spravovat pomocí aplikací U-Control dostupné pro chytré telefony s Android a iOS.

CSR99 20 - sada pro odpor.bezp. hrany, délka 2m, s gumovou lištou 99mm, hliníková část, 2 kontaktní svorky, 2 víčka, 1x odporový konektor 8,2kΩ, připojovací kabel

TRWB - bezdrátový systém pro odpor.bezp.lišty (vysílač i přijímač)

Popis výrobku	Reference	EUR bez DPH	Balení	Záruka (měsíce)	Určení
Icaro Veloce Smart AC A1000	2601413	1 485,93	1	24	PRO
CSR99 20	2611808	424,23	1	24	PRO
Ozub.hřeben 1m/h.uchycení/E500	9011090	12,85	1	36	PRO
Ozub.hřeben 1m/s.uchyt/E500	9011089	11,96	1	36	PRO
Ocelový hřeben - 1m-CVZ	9011069	17,86	1	36	PRO
TRWB	2611809	296,85	1	24	PRO
TWB	2611437	135,45	1	24	PRO
B-EBA RS-485 LINK	2600811	42,07	1	24	PRO
B-EBA WI-FI GATEWAY	2600812	148,24	1	24	PRO

Návod ke stažení ZDE





Icaro Smart AC A2000 a Ultra AC A2000



VLASTNOSTI A OBLAST POUŽITÍ

230V pohon pro posuvné brány až do 2000kg

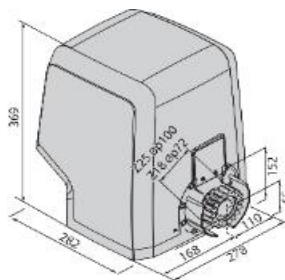

Pohony s pro posuvné brány až do 2000 kg a velmi intenzivní používání

VÝHODY PRO KONCOVÉ UŽIVATELE

- elektronická detekce překážky
- rychlost otevření až 25m / min
- možnost nouzového odblokování pro ruční otevření brány
- možnost přidání až 64 dálkových ovladačů
- automatické uzavření
- zpomalený rozjezd a dojezd brány
- **možnost připojení modulu pro ovládání mobilní aplikací**

TECHNICKÉ ÚDAJE

Icaro Veloce Smart AC 1000

Napájecí napětí řídicí jednotky	230V
Řídicí jednotka	LEO B CBB SV
Napájecí napětí motoru	230V
Rychlost křídla	25 m/min (Z25)
Madul zubu	4 (25 zubů)
Max váha křídla	1000 kg
Reakce na náraz	odporová lišta 8,2kΩ (nutno objednat samostatně)
Zpomalení	Ano
Blokování	Mechanické samosvorné
Odblokování	Páka a osobní klíček
Max počet ovladačů	až 64

VÝHODY PRO PROFESIONÁLY

Integrovaná řídicí jednotka LEO B CBB DV

- Specifická řídicí jednotka pro ICARO VELOCE AC A1000
- barevně standardizované vyjímatelné svorky
- zjednodušené programování pomocí displeje s průvodcem
- zabudovaný 2-kanalový přijímač
- zpomalení během otevírání a zavírání
- automatické zavření
- částečné otevření
- protokol U-Link pro použití se systémy Blue Entry, U-Control, U-Base 2 a U-SDK



SOUVISEJÍCÍ PRODUKTY

Nylonový hřeben s kovovou výztuží - nylonový hřeben délky 1m pro pohony Elixo / Deimos (spodní, horní uchycení)

CVZ - Ocelový hřeben 30x12mm s otvory a distančními úchyty, modul zubu 4, délka 1m

Pinion Z18 - Výstupní pastorek s počtem zubů 18 pro pohony DEIMOS, zvýší se rychlost křídla a sníží se síla

B EBA RS-485 LINK - modul pro drátové připojení řídicích jednotek k centrálnímu sériovému řízení a protichůdná křídla

B EBA Wi-Fi gateway - Modul umožňující připojení zařízení k domácí Wi-Fi síti. Připojené pohony lze vzdáleně spravovat pomocí aplikace U-Control dostupné pro chytré telefony s Android a iOS.

Popis výrobku	Reference	EUR bez DPH	Balení	Záruka (měsíce)	Určení
Icaro Smart AC A2000	2600853	870,14	1	24	PRO
Icaro Ultra AC A2000	2600854	976,31	1	24	PRO
Ozub.hřeben 1m/h.uchycení/E500	9011090	12,85	1	36	PRO
Ozub.hřeben 1m/s.uchyt/E500	9011089	11,96	1	36	PRO
Ocelový hřeben - 1m-CVZ	9011069	17,86	1	36	PRO
KIT PINIONE Z18 cena za balení	2609365	279,90	1	24	PRO
B-EBA RS-485 LINK	2600811	42,07	1	24	PRO
B-EBA WI-FI GATEWAY	2600812	148,24	1	24	PRO

Návod ke stažení ZDE





Giuno Ultra BT A20 a A50

VLASTNOSTI A OBLAST POUŽITÍ

24V hydraulický pohon pro otočné brány s křídlem
až do 2m/300kg - BT A20
až do 5m/300kg nebo 2m/800kg - BT A50

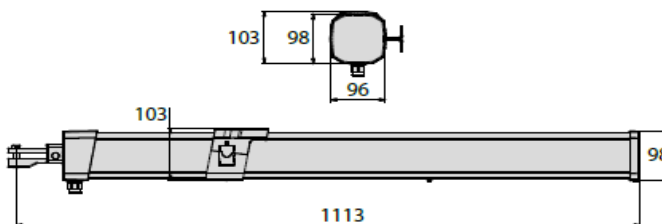

Hydraulický pohon pro otočné brány s křídlem až do 5m a velmi intenzivní používání

VÝHODY PRO KONCOVÉ UŽIVATELE

- elektronická detekce překážky
- rychlost otevření: 10 / 14s se zpomalením
- maximální úhel otevření 110°
- možnost nouzového odblokování pro ruční otevření brány
- možnost přidání až 64 dálkových ovladačů
- automatické uzavření
- zpomalený rozjezd a dojezd brány
- možnost připojení modulu pro ovládání mobilní aplikací

TECHNICKÉ ÚDAJE

	G. ULTRA BT A20	G. ULTRA BT A50
Napájecí napětí řídicí jednotky	230V	
Řídicí jednotka	Thalia Power	
Napájecí napětí motoru	24V	
Maximální úhel	110°	
Čas otevření	14s	20s
Max šíře křídla	3m (2m bez el. zámku)	5m (2m bez el. zámku)
Koncové spínače	Magnetické (pro zastavení a zpomalení)	
Zpomalení	Ano	
Reakce na náraz	D-Track	
Blokování	Nastavitelné pro otevření a zavírání	
Odblokování	Trojúhelníkový klíček	
Max počet ovladačů	až 64	

VÝHODY PRO PROFESIONÁLY

Doporučená řídicí jednotka Thalia Power

- barevně standardizované vyjímatelné svorky
- zjednodušené programování pomocí displeje s průvodcem
- zabudovaný 2-kanálový přijímač
- zpomalení během otevírání a zavírání
- automatické zavření
- částečné otevření
- **protokol U-Link pro použití se systémy Blue Entry, U-Control, U-Base 2 a U-SDK**



SOUVISEJÍCÍ PRODUKTY

BBT BAT - záložní bateriový zdroj pro ř. ZARA a THALIA

SFR B - Kratší nastavitelná přišroubovatelná konzole pro zadní držák, který je součástí balení lineárních pohonů (mimo P4.5, P7)

SFR B L - Delší nastavitelná přišroubovatelná konzole pro zadní držák, který je součástí balení lineárních pohonů (mimo P4.5, P7)

ARB GIUNO 50 - LUX G - Přední nastavitelný držák pro GIUNO U. 50

Dálkový ovladač Mitto

B EBA Wi-Fi gateway - Modul umožňující připojení zařízení domácí Wi-Fi sítě. Připojené pohony lze vzdáleně spravovat pomocí aplikace U-Control dostupné pro chytré telefony s Android a iOS.

Popis výrobku	Reference	EUR bez DPH	Balení	Záruka (měsíce)	Určení
Giuno Ultra BT A20	2600869	572,89	1	24	PRO
Giuno Ultra BT A50	2600551	615,35	1	24	PRO
THALIA POWER	2600583	296,85	1	24	PRO
BBT BAT	2600844	135,45	1	24	PRO
ARB GIUNO 50 - LUX G	2610956	39,29	1	24	PRO
SFR B	2601324	20,81	1	24	PRO
SFR L B	2601367	25,08	1	24	PRO
B-EBA WI-FI GATEWAY	2600812	148,24	1	24	PRO

Návod ke stažení ZDE





P4,5 a P7



VLASTNOSTI A OBLAST POUŽITÍ

230V hydraulický nesamosvorný pohon pro otočné brány s křídlem až do 4,5m/500kg - P4,5
až do 7m/500kg - P7

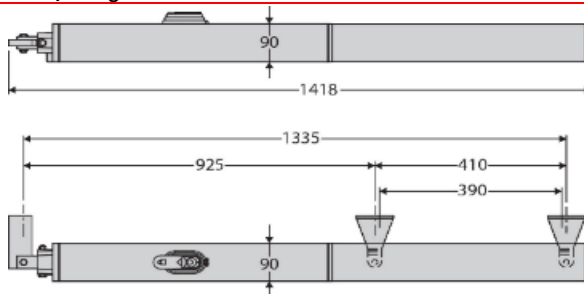

Hydraulický nesamosvorný pohon pro otočné brány s křídlem až do 7m a velmi intenzivní používání

VÝHODY PRO KONCOVÉ UŽIVATELE

- elektronická detekce překážky
- rychlost otevření: 28 / 42s se zpomalením při zavírání
- maximální úhel otevření 123°
- mosazné odblokovací kolečko, chráněné osobním klíčem, umožňuje snadné ruční otevření vrat v případě výpadku napájení
- automatické uzavření
- možnost připojení modulu pro ovládání mobilní aplikací
- Přesnost regulace síly pohonu a tahu je zajištěn systémem obtokových ventilů

TECHNICKÉ ÚDAJE

	P4,5	P7
Napájecí napětí řídicí jednotky	230V	
Řídicí jednotka	Rigel 6	
Napájecí napětí motoru	230V	
Maximální úhel	123°	
Čas otevření	28s	42s
Max šíře křídla	4,5m/500kg	7,0m/500kg
Koncové spínače	Pracovní čas	
Zpomalení	Ano	
Reakce na náraz	Hydraulická spojka	
Blokování	Pomocí elektrického zámku (dodáváno samostatně)	
Odblokování	Nesamosvorný	
Max počet ovladačů	až 128	

VÝHODY PRO PROFESIONÁLY

Doporučená řídicí jednotka Rigel 6

- barevně standardizované vyjímatelné svorky
- zjednodušené programování pomocí displeje s průvodcem
- zabudovaný 4-kanálový přijímač
- zpomalení během otevírání a zavírání
- automatické zavření
- částečné otevření
- **protokol U-Link pro použití se systémy Blue Entry, U-Control, U-Base 2 a U-SDK**



SOUVISEJÍCÍ PRODUKTY

'EBP 230V - 230V elektromagnetický zámek

NTC SENSOR - Teplotní čidlo pro RIGEL 6 k předehřevu hydraulických pohonů

Popis výrobku	Reference	EUR bez DPH	Balení	Záruka (měsíce)	Určení
P 4,5	2600016	763,97	1	24	PRO
P7	2600516	763,97	1	24	PRO
RIGEL 6	2600589	296,85	1	24	PRO
NTC SENSOR	2611369	20,81	1	24	PRO
EBP 230V	2600836	80,25	1	24	PRO

Návod ke stažení ZDE





Lux 2B a GV 2B



VLASTNOSTI A OBLAST POUŽITÍ

230V hydraulický samosvorný pohon pro otočné brány s křídlem
 až do 2m/300kg - Lux 2B
 až do 3,5m/300kg - Lux GV 2B

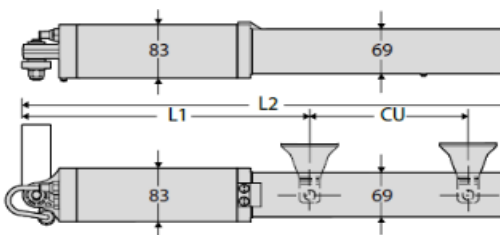

Hydraulický pohon pro otočné brány s křídlem až do 5m a velmi intenzivní používání

VÝHODY PRO KONCOVÉ UŽIVATELE

- rychlost otevření: 17 / 28s se zpomalením
- maximální úhel otevření 123°
- možnost nouzového odblokování pro ruční otevření brány
- celá konstrukce z hliníku s eloxovanou povrchovou úpravou a vysokou pevností.
- obtokové ventily umožňují samostatné a nezávislé přesné nastavení momentu při otvírání a zavírání
- možnost přidání až 64 (resp.128)dálkových ovladačů
- automatické uzavření
- možnost připojení modulu pro ovládání mobilní aplikací

TECHNICKÉ ÚDAJE

	LUX 2B	LUX GV 2B
Napájecí napětí řídicí jednotky	230V	
Řídicí jednotka	Alcor AC A, Rigel 6	
Napájecí napětí motoru	230V	
Maximální úhel	123°	
Čas otevření	17 s / 28 s	
Max šíře křídla	do 2m	do 3,5m
Koncové spínače	pracovní čas	
Zpomalení	Ano	
Reakce na náraz	hydraulická spojka	
Blokování	Nastavitelné pro otvírání a zavírání	
Odblokování	Trojúhelníkový klíček	
Max počet ovladačů	až 64 (resp.128)	

VÝHODY PRO PROFESIONÁLY

- Doporučená řídicí jednotka Alcor AC A (nebo Rigel 6)
- barevně standardizované vyjímatelné svorky
- zjednodušené programování pomocí DIP přepínačů a potenciometrů
- zabudovaný 2-kanálový přijímač
- přímé připojení odpor.lišty 8.2kΩ
- automatické zavření
- částečné otevření



SOUVISEJÍCÍ PRODUKTY

ARB GIUNO 50 - LUX G - Přední nastavitelný držák pro GIUNO U. 50
ARB GIUNO 20 - LUX - Přední nastavitelný držák pro GIUNO 20

NTC SENSOR - Teplotní čidlo pro RIGEL 6 k předehřevu hydraulických pohonů
SFR B - Kratší nastavitelná přišroubovatelná konzole pro zadní držák,
SFR L - Delší nastavitelná přišroubovatelná konzole pro zadní držák
EBP 230V - 230V elektromagnetický zámek

Popis výrobku	Reference	EUR bez DPH	Balení	Záruka (měsíce)	Určení
Lux 2B	2600017	487,94	1	24	PRO
Lux GV2B	2600515	551,64	1	24	PRO
RIGEL 6	2600589	296,85	1	24	PRO
ALCOR AC A	2601365	211,90	1	24	PRO
NTC SENSOR	2611369	20,81	1	24	PRO
ARB GIUNO 20 - LUX	2610950	27,40	1	24	PRO
ARB GIUNO 50 - LUX G	2610956	39,29	1	24	PRO
EBP 230V	2600836	80,25	1	24	PRO
SFR L B	2601367	25,08	1	24	PRO
SFR B	2601324	20,81	1	24	PRO

Návod ke stažení ZDE



A BRAND OF SOMFY GROUP



Levixo 30/50 RTS



VLASTNOSTI A OBLAST POUŽITÍ

Vjezdová závora pro intenzivní použití

Typická instalace

1. Stojan s pohonem Levixo 30 / 50
2. Řídicí jednotka
3. Rameno
4. Opěrná vidlice ramene
5. Výstražný maják
6. Venkovní anténa
7. Sloupek pro bezpečnostní infrazávora

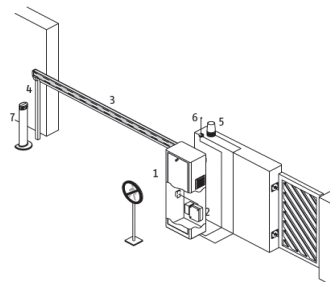

Robustní a odolné vjezdové závory, vhodné pro velmi časté používání

VÝHODY PRO KONCOVÉ UŽIVATELE

Dva modely:

- rameno 3 metry — otevření za 4 sekundy
- rameno 5 metrů — otevření za 8 sekund

- vhodné pro velmi časté používání až do 600 cyklů zaden u Levixa 30 RTS a 1 200 cyklů za den u Levixa 50 RTS

- možnost řídit externí AUX výstup
- externí anténa
- 6 operačních módů pro náročné uživatele

VÝHODY PRO PROFESIONÁLY

Široká nabídka příslušenství pro profesionální instalaci

- upevňovací podstavec pro betonové základy
- opěrná vidlice ramene
- sloupky pro montáž bezpečnostní infrazávory
- ochranný pryžový profil pro rameno

TECHNICKÉ ÚDAJE

	Levixo 30	Levixo 50
Napájecí napětí:	230 V - 50 Hz	
Napájecí napětí motoru:	230 V	
Příkon pohonu:	300 W	
Počet cyklů za den:	1200	600
Kroučící moment:	85 Nm	250 Nm
Doba otevření:	4s	8s
Napájení příslušenství:	24 V / 180 mA	
Čas otevření do 90°:	10 s	
Rádiová frekvence:	RTS 433,42 MHz	
Max. počet dálkových ovladačů:	128	
Stupeň krytí:	IP44	
Provozní teplota:	-10° až + 55°C	
Testováno na:	2 milióny cyklů	1 milión cyklů

SOUVISEJÍCÍ PRODUKTY

- výstražný maják s integr. anténou Master Pro 24V
- dálkový ovladač Keytis RTS / Keygo RTS
- bezpečnostní infrazávory
- kódová klávesnice RTS (kovová)
- Standard Receiver RTS
- Led osvětlení ramene
- Magnetická indukční smyčka

Kompletní sady pohonu a příslušenství

Obj. číslo	Popis	pohon Levixo 30	pohon Levixo 50	řídící jednotka CB 230 RTS	rameno 3 m 9018250	rameno 5 m 9018251
1216604	LEVIXO 30 RTS	1x		1x		
1216605	LEVIXO 50 RTS		1x	1x		
9018250	Rameno LEVIXO 30, délka 3 m				1x	
9018251	Rameno LEVIXO 50, délka 5 m					1x
9017044	Opěrná vidlice					

Popis výrobku	Reference	EUR bez DPH	Balení	Záruka (měsíce)	Určení
LEVIXO 30 RTS	1216604	875,03	1	36	PRO
LEVIXO 50 RTS	1216605	921,10	1	36	PRO
Rameno LEVIXO 30, délka 3 m	9018250	83,22	1	36	PRO
Rameno LEVIXO 50, délka 5 m	9018251	127,03	1	36	PRO

Návod ke stažení ZDE



ŽALUZIE

ROLETY

MARKÝZY & SCREENY

INTERIÉR

VRATA A BRÁNY





OVLADAČE

PŘÍSLUŠENSTVÍ

OBJEKTOVÉ ŘÍZENÍ



Příslušenství pro závory Levixo 30 a 50 RTS

Popis zboží	Balení	Objednací číslo	EUR bez DPH	Záruka (měsíce)	Určení	
 Rameno 3 m - hliníkový profil - hmotnost je dokonale přizpůsobena kompenzační pružině závory	1	9018250	83,22	36	PRO	ŽALUZIE
 Rameno 5 m - hliníkový profil - hmotnost je dokonale přizpůsobena kompenzační pružině závory	1	9018251	127,03	36	PRO	ROLETY
 Upevňovací podstavec pro základy - zajišťuje robustní upevnění závory - určený k zapuštění do betonových základů	1	9017043	35,31	36	PRO	MARKÝZY & SCREENY
 Optické fotoočky pro Levixo	1	1800124	63,63	36	PRO	INTERIÉR
 Gumový profil pro optické fotoočky Levixo - dodáváno v roli 40 m se 40ti zátkami	1	9000011	432,25	36	PRO	VRATA A BRÁNY
						OVLADAČE
						PŘÍSLUŠENSTVÍ
						OBJEKTOVÉ ŘÍZENÍ



Levixo 40/60 24V RTS



VLASTNOSTI A OBLAST POUŽITÍ

Vjezdová závora pro velmi intenzivní použití

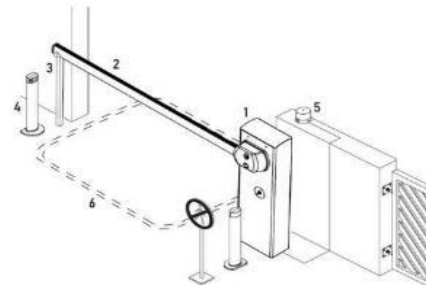

Robustní a odolné vjezdové závory, vhodné pro velmi intenzivní používání

VÝHODY PRO KONCOVÉ UŽIVATELE

Dva modely:

- **Levixo 40 max. délka ramene 4 metry** - čas otevření od 2,5 do 6s, maximální délka ramene 4 metry (v závislosti dle použitého příslušenství)
- **Levixo 60 max. délka ramene 5 metrů** - čas otevření od 9 do 9s, maximální délka ramene 5 metrů (v závislosti dle použitého příslušenství)

Dva druhy ramen:

- kulatý průřez (3, a 5 m)
- obdélníkový průřez (3 a 5 m)

- vhodné pro velmi časté používání až do 2000 cyklů za den a 85 cyklů za hodinu
- široká nabídka příslušenství
- odemknutí pomocí klíče

VÝHODY PRO PROFESIONÁLY

Snadná a rychlá montáž (k dispozici i videonávod)

Široké možnosti nastavení

- až 50 nastavitelných parametrů

Široká nabídka příslušenství, provedení a délek ramen

TECHNICKÉ ÚDAJE

	Levixo 40	Levixo 60
Napájecí napětí:	230 V - 50 Hz	
Napájecí napětí motoru:	24 V DC	
Příkon pohonu:	300 W	
Počet cyklů za den:	2000	2000
Kroutící moment:	130 Nm	260 Nm
Doba otevření:	2,5 - 6 s	3-9 s
Napájení příslušenství:	24 V / 500 mA	
Rozhraní pro programování	LCD displej	
Rádiová frekvence:	RTS 433,42 MHz	
Max. počet dálkových ovladačů:	36	
Stupeň krytí:	IP54	
Provozní teplota:	-20° až + 55°C	
Hmotnost bez ramene	40 kg	
Detekce překážky	enkodér	

SOUVISEJÍCÍ PRODUKTY

- upevňovací podstavec pro betonové základy
- opěrná vidlice ramene / sklopná opěrná noha
- sloupky pro montáž bezpečnostní infrazávory
- ochranný pryžový profil pro rameno (12 m)
- výstražný maják s integr. anténou Master Pro 24V
- dálkový ovladač Keytis RTS / Keygo RTS
- bezpečnostní infrazávory
- kódová klávesnice RTS (kovová)
- Standard Receiver RTS
- indukční smyčka
- sada LED osvětlení ramene

Kompletní sady pohonu a příslušenství

Obj. číslo	Popis	pohon Levixo 40 RTS	pohon Levixo 60 RTS	řídící jednotka Levixo	rameno kulaté 3 nebo 5 m	rameno obdélník 3 nebo 5 m	sklopná opěrná noha 9020720
1216588	LEVIXO 40 RTS	1x		1x			
1216589	LEVIXO 60 RTS		1x	1x			
9020732	Rameno LEVIXO kulatý průřez, délka 3 m				1x		
9020734	Rameno LEVIXO kulatý průřez, délka 5 m						
9018250	Rameno LEVIXO obdélník. průřez, délka 3 m					1x	
9018251	Rameno LEVIXO obdélník. průřez, délka 5 m						
9020720	Sklopná opěrná noha						1x

Popis výrobku	Reference	EUR bez DPH	Balení	Záruka (měsíce)	Určení
LEVIXO 40 24V RTS	1216588	1 058,26	1	36	PRO
LEVIXO 60 24V RTS	1216589	1 154,07	1	36	PRO
LEVIXO kulaté rameno 3M *	9020732	146,77	1	36	PRO
LEVIXO kulaté rameno 5M *	9020734	191,41	1	36	PRO
Levixo 30 rameno, L=3m *	9018250	83,22	1	36	PRO
Levixo 50 rameno, L=5m *	9018251	127,03	1	36	PRO
sklopná opěrná noha Levixo	9020720	50,78	1	36	PRO

* Upevňovací kity ramen viz příslušenství

Návody ke stažení ZDE





Příslušenství pro závory Levixo 40 a 60 RTS

Popis zboží	Balení	Reference	EUR bez DPH	Záruka (měsíce)	Určení	
 <p>Rameno kulatý profil - hliníkový profil, hmotnost je dokonale přizpůsobena kompenzační pružině závory délka 3 m délka 5 m</p>	1 1	9020732 9020734	146,77 191,41	36 36	PRO PRO	ŽALUZIE
 <p>Rameno obdélníkový profil - hliníkový profil, hmotnost je dokonale přizpůsobena kompenzační pružině závory délka 3 m délka 5 m</p>	1 1	9018250 9018251	83,22 127,03	36 36	PRO PRO	ROLETY
 <p>Ochr. pryž. profil pro kulaté rameno - zajišťuje měkký kontakt v případě nárazu do vozidla - zlepšuje viditelnost ramene - lze upevnit na dolní a/nebo horní hranu ramene - balení obsahuje roli s 12 m profilu a 4 koncovkami</p>	1	9017045	42,32	36	PRO	MARKÝZY & SCREENY
 <p>Upevňovací podstavec pro základy - kotvicí deska zajišťuje robustní upevnění závory</p>	1	9020719	38,09	36	PRO	MARKÝZY & SCREENY
 <p>Sklopná opěrná noha - poskytuje oporu rameni po dokončení pohybu</p>	1	9020720	50,78	36	PRO	INTERIÉR
 <p>Opěrná vidlice - poskytuje oporu rameni po dokončení pohybu - eliminuje statické zatížení mechaniky závory a prodlužuje tak životnost - instalace zapuštěním do betonových základů</p>	1	9020722	59,26	36	PRO	VRATA A BRÁNY
 <p>Upevňovací sada ramene pro kulatý profil pro obdélníkový profil</p>	1 1	9020726 9020725	101,86 101,86	36 36	PRO PRO	OVLAĐAČE
 <p>Indukční smyčka - pro detekci vozidel (oceli), napájení 24V - slouží pro automatické otevření závory - funguje s kabelem magnetické indukční smyčky (9020724)</p>	1	9020723	110,89	36	PRO	PŘÍSLUŠENSTVÍ
 <p>Kabel indukční smyčky - pro detekci vozidel (oceli), napájení 24V - funguje s kabelem magnetické indukční smyčky (9020723)</p>	1	9020724	33,92	36	PRO	PŘÍSLUŠENSTVÍ
 <p>Sada LED osvětlení ramene - blikající světlo pro kulatý/obdélníkový profil ramene - 5 světelných modulů</p>	1	9020718	138,89	36	PRO	OBJEKTOVÉ ŘÍZENÍ



Michelangelo BT A



VLASTNOSTI A OBLAST POUŽITÍ

24V závory pro šíři otevření 6 a 8 m

Michelangelo BT A60, s šíří otevření 6m a časem otevření 6s

Michelangelo BT A80, s šíří otevření 8m a časem otevření 8s

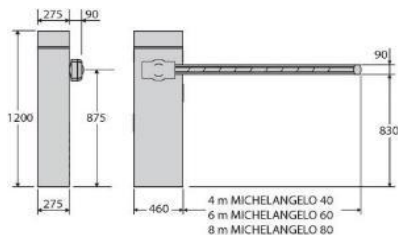

VÝHODY PRO KONCOVÉ UŽIVATELE A PRO PROFESIONÁLY

Řada závor pro velmi intenzivní použití, schopná spravovat průjezdy s užitečnou šířkou až 8 m.

Díky široké nabídce příslušenství, zabudovanému majáku a přípravě pro montáž fotobuněk jsou vhodné pro každé řešení.

Řídicí jednotka Merak BM s možností zapojení do U-Link.

Zabudovaný dvoukanálový rádiový přijímač.

Systém koncového spínače s elektronickou regulací, který urychluje instalaci a zajišťuje maximální přesnost pohybu.

TECHNICKÉ ÚDAJE

	Michelangelo BT A60	Michelangelo BT A80
Řídicí jednotka	Merak BM6	Merak BM8
Motor	24V	
Šíře průjezdu	6m	8m
Čas otevření a zavření	6s	8s
Koncové spínače	elektronické	
Zpomalení	nastavitelné	
Blokování	mechanické	
Odblokování	osobní klíč	
Provozní zatížení	velmi intenzivní	
Provozní podmínky	-20°C až 55°C (s vyhříváním THERMO od -40°C)	

SOUVISEJÍCÍ PRODUKTY

BM - Montážní základna pro Michelangelo

AQ6 - Hranaté ráhno pro Michelangelo, délka 6m

AT 706 - Kulaté ráhno pro Michelangelo, ø70mm, délka 6m

AT 704 - Kulaté ráhno pro Michelangelo, ø70mm, délka 4m

AT 504 - Prodloužení ráhna AT 704/706, ø50mm, délka 4m

AT 502 - Prodloužení ráhna AT 704/706, ø50mm, délka 2m

Omega AQ6 - Montážní příslušenství pro hranaté ráhno AQ6

Omega AT 70 - Montážní příslušenství pro kulatá ráhna AT 704/706

ML MCL 40 - Pružina pro MICHELANGELO BT A 60 s ráhmem 4m

MCL Light - Sada 6 světlýlek pro ráhno pro použití s gumovými profily, musí být připojeno k MCL Board

MCL Lampo - Integrovaný maják, musí být připojeno k MCL BOARD

MCL Board - Řídicí modul pro MCL LIGHT a MCL LAMPO

MCL BT A BAT - Záložní bateriový zdroj pro závory Michelangelo BT A

B EBA RS-485 - Sériový propojovací modul pro zóny, protichůdná křídla a závory proti sobě (GIOTTO BT A, MICHELANGELO BT A)

PCA N3 - Horní a spodní krycí gumový profil 3m ráhno

PCN N4 - Horní a spodní krycí gumový profil 4m ráhno

PCN N5 - Horní a spodní krycí gumový profil 5m ráhno

PCN N6 - Horní a spodní krycí gumový profil 6m ráhno

PCN N8 - Horní a spodní krycí gumový profil 8m ráhno

ACTR - Sada dodatečných 12 reflexních samolepek (1 sada je již dodávána s ráhmem)

SB - Hliníková mříž zavěšená pod ráhmem, cena za 1m

GA AQ AT - Podpěrná noha upevněná na ráhno

GAMA AQ AT - Podpěrná noha tlumící náraz upevněná na ráhno

FAF 2 - Podpěrná vidlice pro ráhno, ukotvená v zemi

FAF2 R - Nastavitelná podpěrná vidlice pro ráhno, ukotvená v zemi

ZFAF2 - Přídavné ukotvení pro FAF2 k zabetonování do země

PHP BA 1 - Držák fotobuňky THEA pro její umístění předsunuté pod ráhno

BMC A - Držák fotobuňky COMPACTA pro její umístění předsunuté pod ráhno

Thermo - Vyhřívací zařízení s termostatem pro závory pro teploty až -40°C

Popis výrobku	Reference	EUR bez DPH	Balení	Záruka (měsíce)	Určení
Michelangelo BT A60	2600873	1 345,70	1	24	PRO
Michelangelo BT A80	2600524	1 399,53	1	24	PRO
BM	2600252	35,25	1	24	PRO
AQ6	2600778	212,10	1	24	PRO
AT 706	2600780	301,99	1	24	PRO
AT 704	2600525	200,99	1	24	PRO
AT 504	2600526	116,15	1	24	PRO
AT 502	2600779	59,59	1	24	PRO
OMEGA AQ6 1	2600352	80,70	1	24	PRO
OMEGA AT 70	2600798	80,70	1	24	PRO
ML MCL 40	2600831	165,62	1	24	PRO
MCL LIGHT	2600186	157,15	1	24	PRO
MCL LAMPO	2600823	78,54	1	24	PRO
MCL BOARD	2600824	88,02	1	24	PRO
MCL BT A BAT	2605265	157,15	1	24	PRO
B-EBA RS-485 LINK	2600811	42,07	1	24	PRO
PCA N3	2600953	38,20	1	24	PRO
PCA N4	2605195	46,71	1	24	PRO
PCA N5	2605196	55,20	1	24	PRO
PCA N6	2600826	63,71	1	24	PRO
PCA N8	2601375	145,34	1	24	PRO
ACTR	2611133	36,09	1	24	PRO
SB	2600129	48,43	1	24	PRO
GA AQ AT	2600367	55,20	1	24	PRO
GAMA AQ AT	2600134	80,70	1	24	PRO
FAF 2	2600216	148,83	1	24	PRO
FAF2 R	2600825	169,44	1	24	PRO
ZFAF2	2605194	27,61	1	24	PRO
PHP BA 1	2604488	23,36	1	24	PRO
BMC A 22	2605301	9,35	1	24	PRO
THERMO 2	2605192	110,42	1	24	PRO

U ráhén 6m je účtováno dopravné 40EUR

Návod ke stažení ZDE





Giotto BT A Ultra 36



VLASTNOSTI A OBLAST POUŽITÍ

24V závory pro šíři otevření 4 a 6m a s rychlostí otevírání od 2,2 až do 4 sekund, v závislosti na délce ráhna.

Giotto BT A Ultra 36 s šíří otevření 4m a časem otevření 2,2s

Giotto BT A Ultra 36 XL s šíří otevření 6m a časem otevření 3,4s

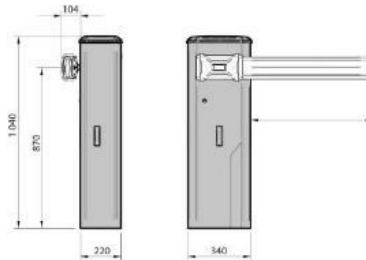

VÝHODY PRO KONCOVÉ UŽIVATELE A PRO PROFESIONÁLY

Řada závor pro intenzivní a velmi intenzivní použití.
Schopná spravovat průjezdy s užitečnou šířkou až 6 m.
Integrovaná řídicí jednotka s konektivitou U-Link.
Vyznačují se bohatým příslušenstvím, jež umožňuje jejich ideální použití v každé instalaci.
Koncového spínače s elektronickou regulací, který urychluje instalaci a zajistí maximální přesnost pohybu.
Odnímatelné svorkovnice s barevným standardem.
Dvoukanálový přijímač
Zpomalení během otevírání a zavírání

TECHNICKÉ ÚDAJE

	Giotto BT A Ultra 36	Giotto BT A Ultra 36 XL
Řídicí jednotka	Merak Giotto Ultra 36	
Motor	24V	
Šíře průjezdu	4m	6m
Čas otevření a zavření	2,2s	3,4s
Koncové spínače	elektromechanické	
Reakce na náraz	enkodér	
Zpomalení	nastavitelné	
Blokování	mechanické	
Odblokování	osobní klíč	
Provozní zatížení	velmi intenzivní	intenzivní
Provozní podmínky	-20°C až 55°C	

VÝHODY PRO PROFESIONÁLY

BOOM ES30 - Hliníková ráhno pro otvory o šířce 3 m. Krycí gumový profil a světla nejsou součástí dodávky.
BOOM ES40 - Hliníková ráhno pro otvory o šířce 4 m. Krycí gumový profil a světla nejsou součástí dodávky.
BOOM ES50 - Hliníková ráhno pro otvory o šířce 5 m. Krycí gumový profil a světla nejsou součástí dodávky.
BOOM ES60 - Hliníková ráhno pro otvory o šířce 6 m. Krycí gumový profil a světla nejsou součástí dodávky.
PCA ES N3 - Sada horního a spodního gumového profilu pro 3m ráhno (BOOM ES), včetně zásepek a upevňovacích klipů pro světla.
PCA ES N4 - Sada horního a spodního gumového profilu pro 4m ráhno (BOOM ES), včetně zásepek a upevňovacích klipů pro světla.
PCA ES N5 - Sada horního a spodního gumového profilu pro 5m ráhno (BOOM ES), včetně zásepek a upevňovacích klipů pro světla.
OMEGA ES - Montážní příslušenství pro ráhno BOOM ES na Giotto Ultra 36.
COMPACTA A20-180 - Natočitelné fotobuňky o 180° horizontálně (do 20m, 12-33 VAC/15-35 VDC).
BMC A - Podpora pro montáž fotobuňek COMPACTA na zeď nebo na závory Giotto, Moovi and Michelangelo.
LOOP DETECTOR PRO - 2-kanálový 24V detektor kovových objektů, až 4 frekvence na kanál pro instalaci sousedních cívek, nastavitelná úroveň citlivosti, funkce boost pro zvýšení citlivosti, správa směru jízdy.

SOUVISEJÍCÍ PRODUKTY

LIGHT PS/ES 30-IP67 - Sada vysoce intenzivního červeno-zeleného LED osvětlení, pro ráhno BOOM PS/ES až do 3 metrů. Napájecí modu není součástí.
LIGHT PS/ES 40-IP67 - Sada vysoce intenzivního červeno-zeleného LED osvětlení, pro ráhno BOOM PS/ES až do 4 metrů. Napájecí modu není součástí.
LIGHT PS/ES 50-IP67 - Sada vysoce intenzivního červeno-zeleného LED osvětlení, pro ráhno BOOM PS/ES až do 5 metrů. Napájecí modu není součástí.
LIGHT PS/ES 60-IP67 - Sada vysoce intenzivního červeno-zeleného LED osvětlení, pro ráhno BOOM PS/ES až do 6 metrů. Napájecí modu není součástí.
GT BOARD - Napájecí modul pro světla PS/ES pro Giotto Ultra 36.
BOOM PS30 - Hliníkové ráhno, délka 3m s červenými reflexními prvky. Obsahuje gumový profil a horní optický difuzor. Bez světél.
BOOM PS40 - Hliníkové ráhno, délka 4m s červenými reflexními prvky. Obsahuje gumový profil a horní optický difuzor. Bez světél.
BOOM PS50 - Hliníkové ráhno, délka 5m s červenými reflexními prvky. Obsahuje gumový profil a horní optický difuzor. Bez světél.
OMEGA PS GIOTTO ULTRA 36 - Montážní příslušenství pro ráhna BOOM PS na Giotto Ultra 36.
BTM-SKIRT - Spodní závěsná mříž pro ráhna BOOM PS, modul délky 2m.
ADI-FOOT - Závěsné teleskopická podpěra pro ráhno BOOM PS.
FAF 2 - Podpěrná vidlice pro ráhno, ukotvená v zemi.
RME 1 BT - 1-kanálový 24V detektor kovových objektů.
RME 2 - 2-kanálový 230V detektor kovových objektů.
CBO - Montážní základna pro MOOVI a GIOTTO
FAF UNI R - Univerzální nastavitelná podpěrná vidlice pro všechny ráhna, doporučeno pro instalaci s mříží.
GIOTTO M BG BAT KIT - Záložní bateriový zdroj pro závory GIOTTO BT A.

Popis výrobku	Objednáací číslo	EUR bez DPH	Balení	Záruka (měsíce)	Určení
GIOTTO BT A ULTRA 36	2605398	1 008,99	1	24	PRO
GIOTTO BT A ULTRA 36 XL	2605399	1 030,20	1	24	PRO















U ráhen 6m je účtováno dopravné 40EUR

[Návod ke stažení ZDE](#)



A BRAND OF SOMFY GROUP

Všeobecné příslušenství pro BFT závory Giotto BT A Ultra 36

	Popis zboží	Objednací číslo	EUR bez DPH	Záruka (měsíce)	Určení
	BOOM ES30	Hliníková ráhno pro otvory o šířce 3 m. Krycí gumový profil a světla nejsou součástí dodávky.	2612607	75,86	24 PRO
	BOOM ES40	Hliníková ráhno pro otvory o šířce 4 m. Krycí gumový profil a světla nejsou součástí dodávky.	2612608	94,47	24 PRO
	BOOM ES50	Hliníková ráhno pro otvory o šířce 5 m. Krycí gumový profil a světla nejsou součástí dodávky.	2612609	113,08	24 PRO
	BOOM ES60	Hliníková ráhno pro otvory o šířce 6 m. Krycí gumový profil a světla nejsou součástí dodávky.	2612610	139,52	24 PRO
	PCA ES N3	Sada horního a spodního gumového profilu pro 3m ráhno (BOOM ES), včetně záslepek a upevňovacích klipů pro světla.	2613384	38,51	24 PRO
	PCA ES N4	Sada horního a spodního gumového profilu pro 4m ráhno (BOOM ES), včetně záslepek a upevňovacích klipů pro světla.	2613385	50,66	24 PRO
	PCA ES N5	Sada horního a spodního gumového profilu pro 5m ráhno (BOOM ES), včetně záslepek a upevňovacích klipů pro světla.	2613386	62,41	24 PRO
	OMEGA ES	Montážní příslušenství pro ráhno BOOM ES na Giotto Ultra 36.	2612606	57,56	24 PRO
	LIGHT PS/ES 30-IP67	Sada vysoce intenzivního červeno-zeleného LED osvětlení, pro ráhno BOOM PS/ES až do 3 metrů. Napájecí modu není součástí.	2605241	98,83	24 PRO
	LIGHT PS/ES 40-IP67	Sada vysoce intenzivního červeno-zeleného LED osvětlení, pro ráhno BOOM PS/ES až do 4 metrů. Napájecí modu není součástí.	2605242	123,53	24 PRO
	LIGHT PS/ES 50-IP67	Sada vysoce intenzivního červeno-zeleného LED osvětlení, pro ráhno BOOM PS/ES až do 5 metrů. Napájecí modu není součástí.	2605243	148,25	24 PRO
	LIGHT PS/ES 60-IP67	Sada vysoce intenzivního červeno-zeleného LED osvětlení, pro ráhno BOOM PS/ES až do 6 metrů. Napájecí modu není součástí.	2605244	163,64	24 PRO
	GT BOARD	Napájecí modul pro světla PS/ES pro Giotto Ultra 36.	2601492	37,78	24 PRO
	BOOM PS30	Hliníkové ráhno, délka 3m s červenými reflexními prvky. Obsahuje gumový profil a horní optický difuzor. Bez světla.	2601376	169,44	24 PRO
	BOOM PS40	Hliníkové ráhno, délka 4m s červenými reflexními prvky. Obsahuje gumový profil a horní optický difuzor. Bez světla.	2601377	211,09	24 PRO
	BOOM PS50	Hliníkové ráhno, délka 5m s červenými reflexními prvky. Obsahuje gumový profil a horní optický difuzor. Bez světla.	2601378	251,49	24 PRO
	OMEGA PS GIOTTO ULTRA 36	Montážní příslušenství pro ráhna BOOM PS na Giotto Ultra 36.	2605247	64,68	24 PRO
	BTM SKIRT 4	Spodní závěsná mříž pro ráhna BOOM PS, modul délky 2m.	2601279	190,69	24 PRO
	FAF 2	Podpěrná vidlice pro ráhno, ukotvená v zemi	2600216	148,83	24 PRO
	ADJ FOOT 3 2	Závěsné teleskopická podpěra pro ráhno BOOM PS	2613063	139,71	24 PRO
	GIOTTO M BG BAT	Záložní bateriový zdroj pro závory GIOTTO BT A	2607202	114,65	24 PRO
	COMPACTA A20-180	Natočitelné fotobuňky o 180° horizontálně (do 20m, 12-33 VAC/15-35 VDC)	2601411	59,44	24 PRO
	RME 1 BT	1-kanálový 24V detektor kovových objektů	2611230	225,07	24 PRO
	BMC A 22	Podpora pro montáž fotobuněk COMPACTA na zeď nebo na závory Giotto, Moovi and Michelangelo	2605301	9,35	24 PRO
	CBO	Montážní základna pro MOOVI a GIOTTO	2608500	65,12	24 PRO
	FAF UNI R	Univerzální nastavitelná podpěrná vidlice pro všechny ráhna, doporučeno pro instalaci s mříží	2601319	169,44	24 PRO
	LOOP DETECTOR PRO	2-kanálový 24V detektor kovových objektů, až 4 frekvence na kanál pro instalaci sousedních cívek, nastavitelná úroveň citlivosti, funkce boost pro zvýšení citlivosti, správa směru jízdy	2605171	350,00	24 PRO
	RME 2	2-kanálový 230V detektor kovových objektů	2611209	276,04	24 PRO



Moovi



VLASTNOSTI A OBLAST POUŽITÍ

230V závory pro šíři otevření 3 a 6m
Moovi 30, s šíří otevření 3m a časem otevření 4s
Moovi 30 RMM, s šíří otevření 3m a časem otevření 4s
Moovi 30S, s šíří otevření 3m a časem otevření 1,5s
Moovi 60, s šíří otevření 6m a časem otevření 8s
Moovi 60 RMM, s šíří otevření 6m a časem otevření 8s

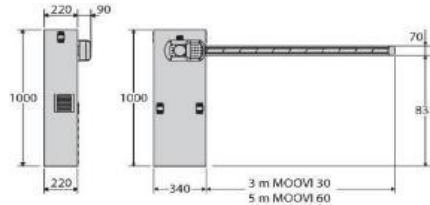

Pro provedení z nerezové oceli kontaktujte Somfy

VÝHODY PRO KONCOVÉ UŽIVATELE A PRO PROFESIONÁLY

Řada závor pro velmi intenzivní použití.
 Schopná spravovat průjezdy s užitečnou šířkou až 5 m.
 Široká škála příslušenství k dispozici pro vybavení v jakémkoliv kontextu.
 Vestavěná řídicí jednotka s programovacím displejem a zabudovaným dvoukanalovým radiovým přijímačem.
 K dispozici také v rychlé verzi Moovi 30S s rychlostí otevření 1,5 s (plus zpomalení) a s intenzivním využitím.

TECHNICKÉ ÚDAJE	Moovi 30	Moovi 30 RMM	Moovi 30S	Moovi 60	Moovi 60 RMM
Řídicí jednotka	Shyra AC BA		Leo MV D	Shyra AC BA	Leo MV D
Motor	230V				
Šíře průjezdu	3m			6m	
Čas otevření a zavření	4s		1,5s	8s	
Reakce na náraz	pomocí lišty	enkodér		pomocí lišty	enkodér
Koncové spínače	elektronicky nastavitelné				
Zpomalení	nastavitelné				
Odblokování	osobní klíček				
Provozní zatížení	polointenzivní				
Provozní podmínky	-10°C až 55°C (s vyhříváním THERMO od -40°C)				

SOUVISEJÍCÍ PRODUKTY

CBO - Montážní základna pro MOOVI a GIOTTO
AT3 - Oválné ráhno pro MOOVI a GIOTTO, délka 3m
AT5 - Oválné ráhno pro MOOVI a GIOTTO, délka 5m
AT6 - Oválné ráhno pro MOOVI a GIOTTO, délka 6m
AQ3 - Hranaté ráhno pro MOOVI a GIOTTO, délka 3m
AQ5 - Hranaté ráhno pro MOOVI a GIOTTO, délka 5m
Omega AT - Montážní příslušenství pro oválná ráhna AT3/5/6
Omega AQ - Montážní příslušenství pro hranatá ráhna AQ3/5
ART 90 Q - Zalamovací 90° kloubové spojení pro ráhna pro MOOVI a GIOTTO, max. délka ráhna 4m
sada LED světel - Sada světlíků pro 3 - 4,5 nebo 5m ráhna pro použití s gumovými profily pro MOOVI a GIOTTO a LEVIXO
SCS 1 - Sériový propojovací modul pro zóny, protichůdná křídla a závory proti sobě (MOOVI RMM/30S s ř.j. LEO MV D)

Popis výrobku	Reference	EUR bez DPH	Balení	Záruka (měsíce)	Určení
Moovi 30	2600041	861,25	1	24	PRO
Moovi 30RMM	2605319	968,90	1	24	PRO
Moovi 30S	2605321	1 011,97	1	24	PRO
Moovi 60	2605323	861,25	1	24	PRO
Moovi 60RMM	2605329	968,90	1	24	PRO
CBO	2608500	65,12	1	24	PRO
AT3	2600781	93,44	1	24	PRO
AT5	2600495	99,99	1	24	PRO
AT6	2600492	180,79	1	24	PRO
AQ3	2600538	93,44	1	24	PRO
AQ5	2600782	135,90	1	24	PRO
OMEGA AT	2600796	50,53	1	24	PRO
OMEGA AQ	2600539	42,07	1	24	PRO
ART 90 Q	2600128	509,19	1	24	PRO
Sada LED světel LEVIXO, MOOVI, GIOTTO 3-4,5m	2600135	114,65	1	24	PRO
Sada LED světel LEVIXO, MOOVI, GIOTTO 5m	9020718	138,89	1	36	PRO
SCS 1	2601005	20,81	1	24	PRO

U ráhna 6m je účtováno dopravné 40EUR



Maxima



VLASTNOSTI A OBLAST POUŽITÍ

230V závory pro šíři otevření 3, 6 a 8m

Maxima 30, s šíří otevření do 3m a časem otevření 1.7s. Vhodná pro frekventovaný průjezd a časté reverzování (dálniční mýtné brány, rušná parkoviště, atd.)

Maxima 60, s šíří otevření do 6m, a časem otevření 8s. Možnost namontování dvojitého držáku ráhna.

Maxima 80, s šíří otevření do 8m, a časem otevření 8s. Možnost namontování dvojitého držáku ráhna.

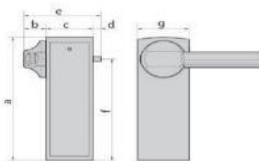

	a	b	c	d	e	f	g
MAXIMA 30 / MAXIMA ULTRA 35	1110	120	320	40	480	950	280
MAXIMA ULTRA 35 SM							
MAXIMA 60 / MAXIMA 80	1155	170	360	60	590	950	400
MAXIMA ULTRA 68							

VÝHODY PRO KONCOVÉ UŽIVATELE A PRO PROFESIONÁLY

Řada profesionálních elektromechanických závor, pro časté použití.

Navržena pro práci za velmi rozmanitých podmínek včetně velkých parkovišť, mýtných bran na dálnici s častým obrácením směru nebo průmyslových instalací.

Mechanický pohyb jeřábem pro hladší a harmoničtější provoz ráhna, také řídí zpomalení při otevírání a zavírání. Odnímatelná svorkovnice s barevným standardem.

Zjednodušené programování.

Začleněný dvoukanálový přijímač.

Zpomalení během otevírání a zavírání.

TECHNICKÉ ÚDAJE

	Maxima 30	Maxima 60	Maxima 80
Rídicí jednotka		CSB-BR	
Napájení motoru		230V	
Motor		1-fázový	
Převodovka		v olejové lázni	
Šíře průjezdu	1,7 až 5m	4 až 6,4m	6,5 až 8m
Čas otevření a zavření	1,7s	8s	
Počet cyklů za den	10 000	2 000	
Počet cyklů do poruchy	5 000 000	1 250 000	
Zpomalení		při otevírání a zavírání	
Reakce na náraz		elektronický magnetický reverz	
Blokování		mechanické	
Odblokování		uvnitř skříně	
Provozní zatížení		trvalé	
Provozní podmínky		-30°C až 60°C	

SOUVISEJÍCÍ PRODUKTY

ATM 25 - Hliníkové ráhno, délka 2,5m

ATM 30 - Hliníkové ráhno, délka 3m

ATM L 60 - Hliníkové ráhno ø92mm, délka 6m

ATM L EXT2 - Prodloužení ráhna ATM L 60, délka 2m

ATM 50 90° RG - Zalamovací ráhno 90° s červeno-zelenými světýlky, délka 5m

RST ATM - Hliníková mříž zavěšená pod ráhnem pouze pro ráhna ATML, cena za 3m

OMEGA ATM - Držák ráhna ATM pro MAXIMA 30

OMEGA ATM L-OMEGA ATM L

OMEGA ATM FRA - Vylamovací držák pro ráhna pro MAXIMA 30

GA ATM - Nastavitelná podpěrná noha pro ráhna ATM

FAF UNI R - Univerzální nastavitelná podpěrná vidlice pro všechny ráhna, doporučeno pro instalaci s mříží

ATM LIGHT 3 R/G 2W - Sada červeno-zelených světýlek LED pro ráhna ATM do 3m

ATM LIGHT 5 R/G 2W - Sada červeno-zelených světýlek LED pro ráhna ATM do 5m

ATML LIGHT 8 R/G 2W - Sada červeno-zelených světýlek LED pro ráhna ATM L do 8m

ALLU2 - Napájecí modul světýlek ATM LIGHT pro závory MAXIMA

PCA ATM 3 - Gumová ochrana (červená) pro ráhna ATM do 3m

PCA ATM 5 - Gumová ochrana (červená) pro ráhna ATM do 5m

PCA ATM 8 - Gumová ochrana (červená) pro ráhna ATM L do 8m

Popis výrobku	Reference	EUR bez DPH	Balení	Záruka (měsíce)	Určení
Maxima 30	2450125	2 122,93	1	24	PRO
Maxima 60	2600871	2 759,93	1	24	PRO
Maxima 80	2601385	2 887,35	1	24	PRO
ATM 25	2605201	109,99	1	24	PRO
ATM 30	2613057	135,45	1	24	PRO
ATM L 60 new ref.	2605209	393,90	1	24	PRO
ATM L EXT2	2600827	170,69	1	24	PRO
ATM 50 90° RG	2605221	898,90	1	24	PRO
RST ATM	2600560	254,39	1	24	PRO
OMEGA ATM	2605210	182,16	1	24	PRO
OMEGA ATM L	2605211	211,90	1	24	PRO
OMEGA FRC ATM L	2605212	699,77	1	24	PRO
OMEGA ATM FRA	2612601	424,23	1	24	PRO
GA ATM	2601320	88,74	1	24	PRO
FAF UNI R	2601319	169,44	1	24	PRO
ATM LIGHT 3 R/G 2W	2601312	199,17	1	24	PRO
ATM LIGHT 5 R/G 2W	2601313	245,87	1	24	PRO
ATML LIGHT 8 R/G 2W	2601314	318,05	1	24	PRO
ALLU2	2450143	76,01	1	24	PRO
PCA ATM 3	2601316	20,81	1	24	PRO
PCA ATM 5	2600830	37,80	1	24	PRO
PCA ATM 8	2601318	105,73	1	24	PRO

U ráhén 6m je účtováno dopravné 40EUR

Návod ke stažení ZDE





Maxima Ultra



VLASTNOSTI A OBLAST POUŽITÍ

230V závory pro šíři otevření 3, 6 a 8m s Frekvenčním měničem
Maxima Ultra 36, s šíří otevření do 5m a časem otevření 0,7s, vhodná pro frekventovaný průjezd a časté reverzování, volitelně horní kryt s RGB světýlky
Maxima Ultra 36 XL, s šíří otevření do 6m, a časem otevření 3,9s, vhodná pro frekventovaný průjezd a časté reverzování, volitelně horní kryt s RGB světýlky, oproti MAXIMA ULTRA 36 silnější pružina
Maxima Ultra 68, s šíří otevření do 8m, a časem otevření 6,5s, vhodná pro frekventovaný průjezd a časté reverzování (dálniční mýtné brány, rušná parkoviště, atd.), protokol U-LINK

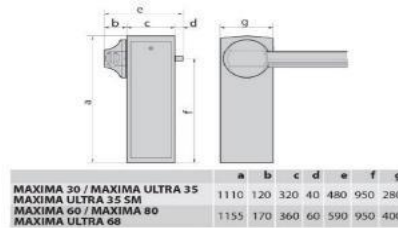

VÝHODY PRO UŽIVATELE A PROFESIONÁLY

Série elektromechanických profesionálních závor.
 S regulátorem rychlosti a třífázovým asynchronním motorem s vysokou četností používání.
 Vyvinuté a projektované pro činnost v různých pracovních podmínkách.
 Jako jsou velká parkoviště, mýtné brány s velmi častými průjezdy, průmyslové instalace.
 Mechanický pohyb ojnice-klika poskytuje plynulost a harmonii pohybu závor.
 Zpomalení při otevírání a zavírání.
 Vybavení protokolem U-Link umožňuje integraci do systémů Parking Management nebo Building Management.

TECHNICKÉ ÚDAJE

	Maxima Ultra 36	Maxima Ultra 36 XL	Maxima Ultra 68
Rídící jednotka	CSB-XT		
Napájení motoru	230V		
Motor	3-fázový asynchronní		
Převodovka	v olejové lázni		
Šíře průjezdu	2 až 5m	5 až 64m	4 až 8m
Čas otevření a zavření	0,7 až 3,9s		5 až 6,5s
Počet cyklů za den	5 000 (6m) až 20 000 (3m)		2 000
Počet cyklů do poruchy	7 000 000		2 000 000
Zpomalení	při otevírání a zavírání		
Reakce na náraz	enkodér		
Blokování	mechanické		
Odblokování	uvnitř skříně		
Provozní zatížení	trvalé		
Provozní podmínky	-40°C až 60°C		

Maxima Ultra 36 / XL

CROWN Maxima U36 - Horní kryt bez světýlek
CROWN RGB Maxima U36 - Horní kryt se světýlkama RGB (blikání, semafor, diagnostika)
DIMA PRO36 - Montážní základna pro MAXIMA ULTRA 36
BOOM PS30 - Hliníkové ráhno, délka 3m
BOOM PS40 - Hliníkové ráhno, délka 4m
BOOM PS50 - Hliníkové ráhno, délka 5m
BOOM PS60 - Hliníkové ráhno, délka 6m
HYPHEN PS - Vnitřní výstuž pro ráhna, doporučeno pro ráhna 5m s/bez příslušenství, již doáváno s Maxima Ultra 36 XL
OMEGA PS MAXIMA U36 - Montážní příslušenství pro ráhna BOOM PS
OMEGA FRA PS M. U36 - Vylamovací držák pro ráhna BOOM PS
ADJ FOOT - Nastavitelná odpružená podpěrná noha pro ráhna BOOM PS
FAF UNI R - Univerzální nastavitelná podpěrná vidlice pro všechny ráhna, doporučeno pro instalaci s mříží
EBB KIT ATML - Elektrický zámeč pro ráhno ATML na podpěrnou vidlici FAF UNI R
BTM SKIRT - Spodní závěsná mříž pro ráhna BOOM PS, modul délky 2m
FULL SKIRT - Plná mříž (horní a spodní) pro ráhna BOOM PS, modul délky 2m, vyžaduje BRACKET SKIRT pro ukotvení prvního modulu k tělu závor
BRACKET SKIRT - Spojovací držák mezi tělem závor a BTM SKIRT nebo FULL SKIRT
LIGHT PS 30-B - Intenzivní červeno-zelená světýlka pro ráhno BOOM PS do 3m
LIGHT PS 40-B - Intenzivní červeno-zelená světýlka pro ráhno BOOM PS do 4m
LIGHT PS 50-B - Intenzivní červeno-zelená světýlka pro ráhno BOOM PS do 5m
LIGHT PS 60-B - Intenzivní červeno-zelená světýlka pro ráhno BOOM PS do 6m
ALLU 2 MAXIMA ULTRA - Napájecí modul světýlek pro Maxima Ultra

SOUVISEJÍCÍ PRODUKTY

ATM L 60 - Hliníkové ráhno ø92mm, délka 6m
ATM L EXT2 - Prodloužení ráhna ATM L 60, délka 2m
IS ATML - Vnitřní výstuž pro ráhno ATM L
RST ATM - Hliníková mříž zavěšená pod ráhmem pouze pro ráhna ATML, cena za 3m
OMEGA ATM L U - Držák ráhna ATM pro MAXIMA ULTRA 68
OMEGA FRC ATM L U - Dvojitý držák pro ráhno ATM L 60 pro MAXIMA ULTRA 68
GA ATM - Nastavitelná podpěrná noha pro ráhna ATM
FAF UNI R - Univerzální nastavitelná podpěrná vidlice pro všechny ráhna, doporučeno pro instalaci s mříží
ATM LIGHT 3 R/G 2W - Sada červeno-zelených světýlek LED pro ráhna ATM do 3m
ATM LIGHT 5 R/G 2W - Sada červeno-zelených světýlek LED pro ráhna ATM do 5m
ATML LIGHT 8 R/G 2W - Sada červeno-zelených světýlek LED pro ráhna ATM L do 8m
ALLU 2 MAXIMA ULTRA - Napájecí modul světýlek pro Maxima Ultra
PCA ATM 5 - Gumová ochrana (červená) pro ráhna ATM do 5m
PCA ATM 8 - Gumová ochrana (černá) pro ráhna ATM L do 8m

Maxima Ultra 68

Popis výrobku	Reference	EUR bez DPH	Balení	Záruka (měsíce)	Určení
Maxima Ultra 36 *	2600943	2 887,35	1	24	PRO
Maxima Ultra 36 XL *	2613062	2 972,26	1	24	PRO
Maxima Ultra 68	2600872	4 413,89	1	24	PRO
CROWN Maxima U36	2601327	156,70	1	24	PRO
CROWN RGB Maxima U36	2600942	254,39	1	24	PRO

U ráhén 6m je účtováno dopravné 40EUR

*Závora se dodává bez horního krytu. Na výběr je kryt s RGB světlem 2600942 nebo kryt bez světla 2601327.

Návod ke stažení ZDE





Popis zboží	Balení	Reference	EUR bez DPH	Záruka (měsíce)	Určení
CROWN Maxima U36	1	2601327	156,70	24	PRO
CROWN RGB Maxima U36	1	2600942	254,39	24	PRO
DIMA PRO36	1	2601264	37,80	24	PRO
BOOM PS30	1	2601376	169,44	24	PRO
BOOM PS40	1	2601377	211,09	24	PRO
BOOM PS50	1	2601378	251,49	24	PRO
BOOM PS60	1	2601277	372,69	24	PRO
HYPHEN PS	1	2601388	50,53	24	PRO
OMEGA PS MAXIMA U36	1	2601263	182,16	24	PRO
OMEGA FRA PS M. U36	1	2601387	424,23	24	PRO
ADJ FOOT 3 2	1	2613063	139,71	24	PRO
EBB KIT ATML	1	2605230	1 273,61	24	PRO
BTM SKIRT 4	1	2601279	190,69	24	PRO
FULL SKIRT 7	1	2605234	301,12	24	PRO
BRACKET SKIRT	1	2601389	71,78	24	PRO
LIGHT PS 30-B	1	2605237	101,51	24	PRO
LIGHT PS 40-B	1	2605238	126,99	24	PRO
LIGHT PS/ES 50-IP67	1	2605243	148,25	24	PRO
LIGHT PS 60-B	1	2605240	177,95	24	PRO
ALLU 2 MAXIMA ULTRA	1	2601276	67,53	24	PRO
ATM 30	1	2613057	135,45	24	PRO
ATM 40	1	2613058	173,69	24	PRO
ATM 50	1	2613059	220,41	24	PRO
ATM L 60 new ref.	1	2605209	393,90	24	PRO
ATM L EXT2	1	2600827	170,69	24	PRO
IS ATML	1	2605229	97,26	24	PRO
ATM 50 90° RG	1	2605221	898,90	24	PRO
RST ATM	1	2600560	254,39	24	PRO
OMEGA ATM L U	1	2612600	218,39	24	PRO
OMEGA FRC ATM L U	1	2605213	933,85	24	PRO
OMEGA ATM FRA U	1	2612604	485,00	24	PRO
GA ATM	1	2601320	88,74	24	PRO
FAF UNI R	1	2601319	169,44	24	PRO
ATM LIGHT 3 R/G 2W	1	2601312	199,17	24	PRO
ATM LIGHT 5 R/G 2W	1	2601313	245,87	24	PRO
ATML LIGHT 8 R/G 2W	1	2601314	318,05	24	PRO
ALLU 2 MAXIMA ULTRA	1	2601276	67,53	24	PRO
PCA ATM 3	1	2601316	20,81	24	PRO
PCA ATM 5	1	2600830	37,80	24	PRO
PCA ATM 8	1	2601318	105,73	24	PRO

U ráhen 6m je účtováno dopravné 40EUR



Dampy B

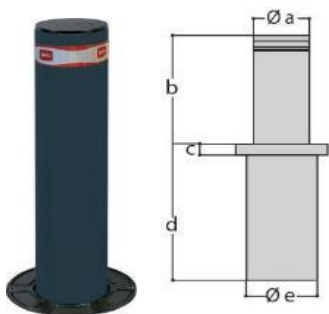

Pro provedení z nerezové oceli kontaktujte Somfy.

VLASTNOSTI A OBLAST POUŽITÍ

Poloautomatický sloupek s pružinou a stlačeným plynem

Dampy B 115/500 s výškou 500mm

Dampy B 219/500 s výškou 500mm

Dampy B 219/500 L - Jako DAMPY B 219/500, ale se světýlky

Dampy B 219/700 L - s výškou 700mm a se světýlky

	a	b	c	d
DAMPY B 115-500 / DAMPY B 115-500 INOX	115	500	25	593
DAMPY B 210-500 / DAMPY B 210-500 INOX	210	500	45	756
DAMPY B 210-700 / DAMPY B 210-700 INOX	210	700	45	1016

VÝHODY PRO UŽIVATELE A PROFESIONÁLY

Kompletní sortiment poloautomatických patníků ovládaných plynovými pružinami.
Umožňují levnou kontrolu přístupu a extrémně jednoduché ovládání.
K dispozici také se sloupkem z nerezové oceli a světly v klobouku.

TECHNICKÉ ÚDAJE	Dampy B 115/500	Dampy B 219/500	Dampy B 219/700
Výška sloupku	500 mm	500 mm	700 mm
Průměr sloupku	115 mm	220 mm	220 mm
Tloušťka sloupku	4 mm	6 mm	6mm
Pohyb sloupku	interní plyn a pružina		
Odolnost vůči projetí	30 000 J	60 000 J	60 000 J
Odolnost vůči nárazu	5 000 J	10 000 J	10 000 J
Zablokování sloupku	trojúhelníkovým klíčem		

SOUVISEJÍCÍ PRODUKTY

Allu2 - Napájení 24V světýlek pro plynové výsuvné sloupky a fixní sloupky (až pro 80 sloupků)

Popis výrobku	Reference	EUR bez DPH	Balení	Záruka (měsíce)	Určení
Dampy B 115/500	2605561	933,85	1	24	PRO
Dampy B 219/500 L	2605566	2 292,81	1	24	PRO
Dampy B 219/700 L	2605571	2 505,13	1	24	PRO
ALLU2	2450143	76,01	1	24	PRO

Návod ke stažení ZDE





Stopy B



VLASTNOSTI A OBLAST POUŽITÍ

Elektromechanický výsuvný sloupek

Stopy B 115/500 s výškou 500mm a časem pro otevření 7s

Stopy B 200/700 s výškou 700mm a časem pro otevření 9s

	a	b	c	d	e
Stopy B 115/500	115	490	115	965	190
Stopy B 200/700	194	700	115	1180	273

VÝHODY PRO UŽIVATELE A PROFESIONÁLY

Úplná řada automatických výsuvných elektromechanických sloupeků pro ochranu a bezpečnost všech prostor, kde je nutná kontrola vjezdu.

Výška sloupku 500 a 700 mm. Ideální pro použití se světly.

Řídicí jednotka Perseo CBE

- Výkonná řídicí jednotka až pro 4 výsuvné sloupky (paralelně)
- Napájení řídicí jednotky: 230V
- Napájení motorů: 230V
- Hlavní vlastnosti: vyjímatelné svorky, programování pomocí displeje, zabudovaný přijímač,
- Hlavní funkce: automatické zavření, samostatné otevírání a zavírání, předzvěst majáku, režim "mrtvý muž"
- Protokol U-Link

TECHNICKÉ ÚDAJE

TECHNICKÉ ÚDAJE	Stopy B 115/500	Stopy B 200/700
	Řídicí jednotka	Perseo CBE
Čas vysunutí	7s	9s
Motor	230V	
Výška sloupku	500 mm	700 mm
Průměr sloupku	115 mm	200 mm
Koncové spínače	magnetický senzor	
Zpomalení	ano	
Odolnost vůči projetí	60 000 J	
Odolnost vůči nárazu	6 000 J	
Blokování	elektrická brzda	
Odblokování	nesamosvorný v případě výpadku napájení	
Hmotnost pohonu	60 Kg	113 Kg
Provozní podmínky	-20 až 60°C	

SOUVISEJÍCÍ PRODUKTY

Perseo CBE - Univerzální řídicí jednotka pro 1 až 2 sloupky

Acoustic Detector - Nastavitelný akustické zařízení detekující sirény policejních a záchranných vozidel

BAT EB - Záložní baterie umožňující sloupku zůstat vysunutý v případě výpadku proudu

Totem Unit - Modul pro spodní a horní část kontaktního sloupku, pro umístění řídicí jednotky, semaforu a ovládacího příslušenství

TCAP - Horní kryt pro kontaktní sloupek

Tlights - Horní kryt pro kontaktní sloupek se semaforem s LED 360°

TPF - Instalační a upevňovací základna pro kontaktní sloupek

Popis výrobku	Reference	EUR bez DPH	Balení	Zaruka (měsíce)	Určení
Stopy B 115/500	2613061	1 868,15	1	24	PRO
Stopy B 200/700	2601350	2 547,60	1	24	PRO
Perseo CBE	2600139	466,73	1	24	PRO
Acoustic detector	2607461	1 286,28	1	24	PRO
BAT EB	2601390	318,05	1	24	PRO
Totem unit	2601356	717,28	1	24	PRO
TCAP	2601355	67,12	1	24	PRO
Tlights	2601354	463,97	1	24	PRO
TPF	2607207	33,35	1	24	PRO

Návod ke stažení ZDE





Stoppy MBB

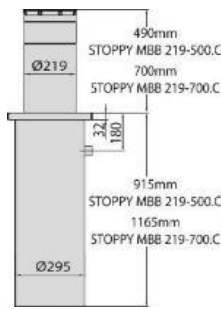

VLASTNOSTI A OBLAST POUŽITÍ

Elektromechanický výsuvný sloupek
Stoppy MBB 219/500. C L C, Jako STOPPY MBB 219/500.C C, ale se světlíky
Stoppy MBB 219/500. C L C Inox, Jako STOPPY MBB 219/500.C L C, ale v nerezovém provedení
Stoppy MBB 219/700. C L C, Jako Stoppy MBB 219/700. C L C, ale se světlíky
Stoppy MBB 219/700. C L C Inox, Jako Stoppy MBB 219/700. C L C, ale v nerezovém provedení

	a	b	c	d	e
Stoppy MBB 219/500. C	219	490	32	915	295
Stoppy MBB 219/700. C	219	700	32	1165	295

VÝHODY PRO UŽIVATELE A PROFESIONÁLY

Úplná řada automatických výsuvných elektromechanických sloupků pro ochranu a bezpečnost všech prostor, kde je nutná kontrola vjezdu.

Výška sloupku 500 a 700 mm. Ideální pro architektonicky cenné stavby, zajišťují dlouhodobou spolehlivost a vyžadují minimální údržbu.

Nová příruba čtvercového tvaru umožňuje maximální architektonické začlenění a tím i lepší integraci v různých městských prostředích.

Vrchní část sloupku s kuželovou geometrií a těsnění příruby z EPDM výrazně snižují možnost pronikání nečistot mezi sloupkem a vedením eliminují jakoukoli potřebu údržby

Řídicí jednotka Perseo CBE

- Výkonná řídicí jednotka až pro 4 výsuvné sloupky (paralelně)

- Napájení řídicí jednotky: 230V

- Napájení motorů: 230V

- Hlavní vlastnosti: vyjímatelné svorky, programování pomocí displeje, zabudovaný přijímač,

- Hlavní funkce: automatické zavření, samostatné otevírání a zavírání, předzvěst majáku, režim "mrtvý muž"

- Protokol U-Link

TECHNICKÉ ÚDAJE	Stoppy MBB 219/500		Stoppy MBB 219/700	
	Řídicí jednotka	Perseo CBE		
Čas vysunutí	6s		9s	
Motor	230V			
Příkon	300W			
Výška sloupku	500 mm		700 mm	
Průměr sloupku	219 mm			
Koncové spínače	magnetický senzor			
Zpomalení	ano			
Odolnost vůči projetí	150 000 J			
Odolnost vůči nárazu	10 000 J			
Blokování	elektrická brzda			
Odblokování	nesamosvorný v případě výpadku napájení			
Hmotnost pohonu	90 Kg		110 Kg	
Provozní podmínky	-20 až 60°C			

SOUVISEJÍCÍ PRODUKTY

Perseo CBE - Univerzální řídicí jednotka pro 1 až 2 sloupky

Acoustic Detector - Nastavitelný akustické zařízení detekující sirény policejních a záchranných vozidel

Stoppy Alarm- Poplašný alarm, na objednání montovaný během výroby

BAT EB - Záložní baterie umožňující sloupku zůstat vysunutý v případě výpadku proudu

Totem Unit - Modul pro spodní a horní část kontaktního sloupku, pro umístění řídicí jednotky, semaforu a ovládacího příslušenství

TCAP - Horní kryt pro kontaktní sloupek

TLights - Horní kryt pro kontaktní sloupek se semaforem s LED 360°

TPF - Instalační a upevňovací základna pro kontaktní sloupek

Popis výrobku	Reference	EUR bez DPH	Balení	Záruka (měsíce)	Určení
Stoppy MBB 219/500.C L C	2600971	3 396,93	1	24	PRO
Stoppy MBB 219/500.C L C INOX	2600970	4 458,65	1	24	PRO
Stoppy MBB 219/700.C L C	2601352	3 566,79	1	24	PRO
Stoppy MBB 219/700.C L C INOX	2601353	4 883,30	1	24	PRO
Perseo CBE	2600139	466,73	1	24	PRO
Acoustic detector	2607461	1 286,28	1	24	PRO
Stoppy Alarm	2605275	177,64	1	24	PRO
BAT EB	2601390	318,05	1	24	PRO
Totem unit	2601356	717,28	1	24	PRO
TCAP	2601355	67,12	1	24	PRO
TLights	2601354	463,97	1	24	PRO
TPF	2607207	33,35	1	24	PRO

Návod ke stažení ZDE





Pillar B 600

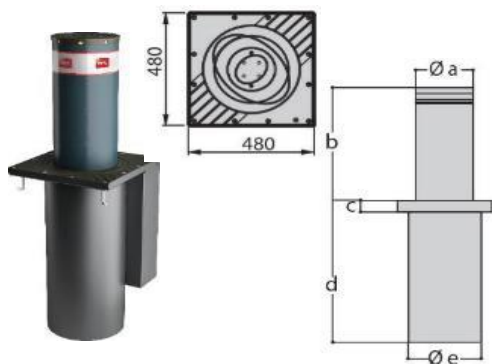

VLASTNOSTI A OBLAST POUŽITÍ

Hydraulický výsuvný sloupek, s výškou 600mm

Pillar B 275/600.6C L, Hydraulický výsuvný sloupek, výška 600mm, se světýlky LED, při výpadku proudu patník zajede

Pillar B 275/600.6C L Inox, Jako PILLAR B 275/600.6C L, ale v nerezovém provedení

Pillar B 275/600.6C L SD, Jako PILLAR B 275/600.6C L, ale při výpadku proudu zůstává vysunutý

Pillar B 275/600.6C L SD Inox, Jako PILLAR B 275/600.6C L SD, ale v nerezovém provedení

	a	b	c	d	e
Pillar B 275/600	273	600		860	354

VÝHODY PRO UŽIVATELE A PROFESIONÁLY

Hydraulický sloupek se zabudovaným hydraulickým agregátem. Vhodný pro ochranu citlivých míst díky speciální verzi "SD", která zachovává sloupek vysunutý i v případě výpadku elektrické energie, a pro veřejná zařízení, kde se ve standardním provedení sloupek v případě výpadku elektrické energie zasune.

Řídicí jednotka Perseo CBE

- Výkonná řídicí jednotka až pro 4 výsuvné sloupky (paralelně)
- Napájení řídicí jednotky: 230V
- Napájení motorů: 230V
- Hlavní vlastnosti: vyjímatelné svorky, programování pomocí displeje, zabudovaný přijímač,
- Hlavní funkce: automatické zavření, samostatné otevírání a zavírání, předzvěst majáku, režim "mrtvý muž"
- Protokol U-Link

TECHNICKÉ ÚDAJE

TECHNICKÉ ÚDAJE	Pillar B	Pillar B
	275/600.6C L	275/600.6C L SD
Řídicí jednotka	Perseo CBE	
Čas vysunutí	5s	
Motor	230V	
Tloušťka sloupku	6 mm	
Výška sloupku	600 mm	
Průměr sloupku	273 mm	
Koncové spínače	magnetický senzor	
Odolnost vůči projetí	250 000 J	
Odolnost vůči nárazu	20 000 J	
Odblokování	nesamosvorný v případě výpadku napájení	odblokovací klíček
Provozní zatížení	3000 cyklů za den	
Provozní podmínky	-40 až 60°C	

SOUVISEJÍCÍ PRODUKTY

Perseo CBE - Univerzální řídicí jednotka pro 1 až 2 sloupky

Acoustic Detector - Nastavitelný akustické zařízení detekující sirény policejních a záchranných vozidel

Pillar Alarm- Poplašný alarm, na objednání montovaný během výroby

Totem Unit - Modul pro spodní a horní část kontaktního sloupku, pro umístění řídicí jednotky, semaforu a ovládacího příslušenství

TCAP - Horní kryt pro kontaktní sloupek

TLights - Horní kryt pro kontaktní sloupek se semaforem s LED 360°

TPF - Instalační a upevňovací základna pro kontaktní sloupek

Bollard Cable EXT25 - Prodloužení kabele pro výsuvné sloupky, délka 25m

Bollard Cable EXT50 - Prodloužení kabele pro výsuvné sloupky, délka 50m

Popis výrobku	Reference	EUR bez DPH	Balení	Záruka (měsíce)	Určení
Pillar B 275/600.6C L	2600877	5 053,18	1	24	PRO
Pillar B 275/600.6C L INOX	2601340	5 902,51	1	24	PRO
Pillar B 275/600.6C L SD	2601339	5 053,18	1	24	PRO
Pillar B 275/600.6C L SD INOX	2601341	5 902,51	1	24	PRO
Perseo CBE	2600139	466,73	1	24	PRO
Acoustic detector	2607461	1 286,28	1	24	PRO
Pillar Alarm	2605281	126,23	1	24	PRO
Totem unit	2601356	717,28	1	24	PRO
TCAP	2601355	67,12	1	24	PRO
TLights	2601354	463,97	1	24	PRO
TPF	2607207	33,35	1	24	PRO
Bollard Cable EXT25	2605291	379,54	1	24	PRO
Bollard Cable EXT50	2605292	675,07	1	24	PRO

Návod ke stažení ZDE





Pillar B 800

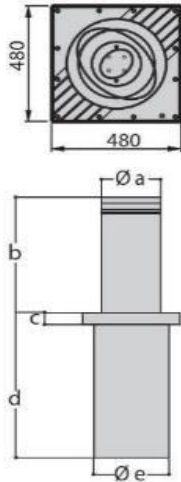

VLASTNOSTI A OBLAST POUŽITÍ

Hydraulický výsuvný sloupek, s výškou 800mm
Pillar B 275/800.6C L, výška 800mm, se světélky LED, při výpadku proudu patník zajede
Pillar B 275/800.6C L Inox, jako **Pillar B 275/800.6C L**, ale v nerezovém provedení
Pillar B 275/800.6C L SD, jako **Pillar B 275/800.6C L**, ale při výpadku proudu zůstává vysunutý
Pillar B 275/800.6C L SD Inox, jako **Pillar B 275/800.6C L SD**, ale v nerezovém provedení

Pillar B 275/800.10C L, výška 800mm, se světélky LED, při výpadku proudu patník zajede
Pillar B 275/800.10C L Inox, jako **Pillar B 275/800.10C L**, ale v nerezovém provedení
Pillar B 275/800.10C L SD, jako **Pillar B 275/800.10C L**, ale při výpadku proudu zůstává vysunutý

	a	b	c	d
Pillar B 275/600	273	800		1060

VÝHODY PRO UŽIVATELE A PROFESIONÁLY

Hydraulický sloupek se zabudovaným hydraulickým agregátem. Vhodný pro ochranu citlivých míst díky speciální verzi "SD", která zachovává sloupek vysunutý i v případě výpadku elektrické energie, a pro veřejná zařízení, kde se ve standardním provedení sloupek v případě výpadku elektrické energie zasune.

Řídicí jednotka Perseo CBE

- Výkonná řídicí jednotka až pro 4 výsuvné sloupky (paralelně)
- Napájení řídicí jednotky: 230V
- Napájení motorů: 230V
- Hlavní vlastnosti: vyjímatelné svorky, programování pomocí displeje, zabudovaný přijímač,
- Hlavní funkce: automatické zavření, samostatné otevírání a zavírání, předzvěst majáku, režim "mrtvý muž"
- Protokol U-Link

TECHNICKÉ ÚDAJE	Pillar B 275/800.6C L		Pillar B 275/800.6C L SD	
	Řídicí jednotka	Perseo CBE		
Čas vysunutí	5s		6,5s	
Motor	230V			
Tloušťka sloupku	6 mm		10 mm	
Výška sloupku	600 mm		800 mm	
Průměr sloupku	273 mm			
Koncové spínače	magnetický senzor			
Odolnost vůči projetí	250 000 J		667 000 J	
Odolnost vůči nárazu	20 000 J			
Odblokování	nesamosvorný v případě výpadku napájení	odblokovací klíček	nesamosvorný v případě výpadku napájení	odblokovací klíček
Provozní zatížení	3000 cyklů za den			
Provozní podmínky	-40 až 60°C			

SOUVISEJÍCÍ PRODUKTY

- Perseo CBE** - Univerzální řídicí jednotka pro 1 až 2 sloupky
- Acoustic Detector** - Nastavitelný akustické zařízení detekující sirény policejních a záchranných vozidel
- Pillar Alarm- Poplašný alarm, na objednání montovaný během výroby**
- Totem Unit** - Modul pro spodní a horní část kontaktního sloupku, pro umístění řídicí jednotky, semaforu a ovládacího příslušenství
- TCAP** - Horní kryt pro kontaktní sloupek
- TLights** - Horní kryt pro kontaktní sloupek se semaforem s LED 360°
- TPF** - Instalační a upevňovací základna pro kontaktní sloupek
- Bollard Cable EXT25** - Prodloužení kabele pro výsuvné sloupky, délka 25m
- Bollard Cable EXT50** - Prodloužení kabele pro výsuvné sloupky, délka 50m

Popis výrobku	Reference	EUR bez DPH	Balení	Záruka (měsíce)	Určení
Pillar B 275/800.6C L	2601346	5 223,05	1	24	PRO
Pillar B 275/800.6C L INOX	2600994	6 114,84	1	24	PRO
Pillar B 275/800.6C L SD	2601347	5 223,05	1	24	PRO
Pillar B 275/800.6C L SD INOX	2605584	6 114,84	1	24	PRO
Pillar B 275/800.10C L	2601342	6 369,64	1	24	PRO
Pillar B 275/800.10C L INOX	2601344	7 643,67	1	24	PRO
Pillar B 275/800.10C L SD	2601343	6 369,64	1	24	PRO
Pillar B 275/800.10C L SD INOX	2612951	7 643,67	1	24	PRO
Perseo CBE	2600139	466,73	1	24	PRO
Acoustic detector	2607461	1 286,28	1	24	PRO
Pillar Alarm	2605281	126,23	1	24	PRO
Totem unit	2601356	717,28	1	24	PRO
TCAP	2601355	67,12	1	24	PRO
TLights	2601354	463,97	1	24	PRO
TPF	2607207	33,35	1	24	PRO

Návod ke stažení ZDE





Xpass B 800



VLASTNOSTI A OBLAST POUŽITÍ

ANTITERORISTICKÝ K4 hydraulický výsuvný sloupek, s výškou 800mm
Xpass B 275/800C L, výška 800mm, při výpadku proudu patník zajede
Xpass B 275/800C L Inox, jako Xpass B 275/800C L, ale v nerezovém provedení
Xpass B 275/800C L SD, jako Xpass B 275/800C L, ale při výpadku proudu zůstává vysunutý
Xpass B 275/800C L SD Inox, jako Xpass B 275/800C L SD, ale v nerezovém provedení

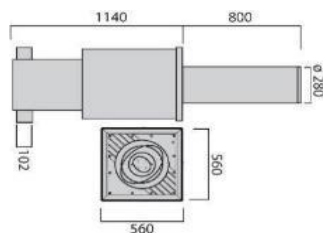

VÝHODY PRO UŽIVATELE A PROFESIONÁLY

Hydraulický výsuvný protiteroristický patník K4 230 V.
 Výška sloupku 800 mm, průměr 273 mm, s LED světly ve vrchním dílu.

V případě výpadku proudu se sloupek automaticky zasune.
 Ocelová verze s nátěrem. Barva RAL podle objednávky. Včetně základové skříně.

Řídicí jednotka Perseo CBE

- Výkonná řídicí jednotka až pro 4 výsuvné sloupky (paralelně)
- Napájení řídicí jednotky: 230V
- Napájení motorů: 230V
- Hlavní vlastnosti: vyjímatelné svorky, programování pomocí displeje, zabudovaný přijímač
- Automatické zavření
- Samostatné otevírání a zavírání
- Předzvěst majáku
- Režim "mrtvý muž"
- Protokol U-Link

TECHNICKÉ ÚDAJE

	Xpass B 275/800C L	Xpass B 275/800C L SD
Řídicí jednotka	Perseo CBE	
Čas vysunutí	max. 7s	
Čas zasunutí	4s	
Napájecí napětí motoru	230V	
Tloušťka sloupku	10mm	
Výška sloupku	800mm	
Koncové spínače	magnetický senzor	
Odolnost vůči projeti	730 000 J	
Antiteroristický referenční standard	pas 68:2010 7500/50/n2, simulace nárazu	
Odblokování	nesamosvorný v případě výpadku napájení	pomocí klíčku
Provozní podmínky	-40°C až 60°C	

SOUVISEJÍCÍ PRODUKTY

Perseo CBE - Univerzální řídicí jednotka pro 1 až 2 sloupky
Xpass 800 Alarm - Poplašný alarm, na objednání montovaný během výroby
Totem Unit - Modul pro spodní a horní část kontaktního sloupku, pro umístění řídicí jednotky a příslušenství
TCAP - Horní kryt pro kontaktní sloupek
Tlights - Horní kryt pro kontaktní sloupek se semaforem s LED 360°
TPF - Instalační a upevňovací základna pro kontaktní sloupek

Popis výrobku	Reference	EUR bez DPH	Balení	Záruka (měsíce)	Určení
Xpass B275/800C L	2605587	8 068,53	1	24	PRO
Xpass B275/800C L INOX	2612948	9 341,85	1	24	PRO
Xpass B275/800C L SD	2605589	8 068,53	1	24	PRO
Xpass B275/800C L SD INOX	2612949	9 341,85	1	24	PRO
Perseo CBE	2600139	466,73	1	24	PRO
Xpass 800 Alarm	2605282	126,23	1	24	PRO
Totem unit	2601356	717,28	1	24	PRO
TCAP	2601355	67,12	1	24	PRO
Tlights	2601354	463,97	1	24	PRO
TPF	2607207	33,35	1	24	PRO

Návod ke stažení ZDE





Xpass B 1200

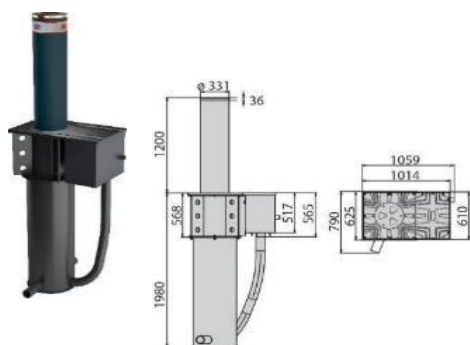

VLASTNOSTI A OBLAST POUŽITÍ

ANTITERORISTICKÝ K4 hydraulický výsuvný sloupek, s výškou 1200mm
Xpass B 330/1200 Body L, výška 1200mm (bez hydraulické jednotky)
Xpass B 330/1200 Body L Inox, jako Xpass B 330/1200, ale v nerezovém provedení
Xpass B 330/1200 H. Unit, Hydraulická jednotka pro XPASS B 330/1200
Xpass B 330/1200 H. Unit EFO, Hydraulická jednotka s nouzovým rychlým provozem

VÝHODY PRO UŽIVATELE A PROFESIONÁLY

Automatický hydraulický výsuvný protiteroristický patník, testovaný a certifikovaný (zkoušky nárazem) nezávislým orgánem v souladu s normami IWA14-1:2013 a PAS 68 (ekvivalent amerických norem K12 a K4), s nezávislou hydraulickou řídicí jednotkou.

Vhodný na ochranu citlivých míst.

Boční hydraulické a nezávislé čerpadlo pro každý patník: v případě závady jedné řídicí jednotky si ostatní patníky zachovávají funkčnost

Řídicí jednotka Perseo CBE

- Výkonná řídicí jednotka až pro 4 výsuvné sloupky (paralelně)
- Napájení řídicí jednotky: 230V
- Napájení motorů: 230V
- Vyjímatelné svorky
- Programování pomocí displeje
- Zabudovaný přijímač,
- Automatické zavření
- Samostatné otevírání a zavírání
- Předzvěst majáku
- Režim "mrtvý muž"
- Protokol U-Link

TECHNICKÉ ÚDAJE

	Xpass B 330/1200 L	Xpass B 330/1200 L EFO
Řídicí jednotka		Perseo CBE
Čas vysunutí		max. 5,3s
Čas zasunutí		4s
Napájecí napětí motoru		230V
Tloušťka sloupku		25mm
Výška sloupku		1200mm
Koncové spínače		magnetický senzor
Odolnost vůči projeti		2 100 000 J
Antiteroristický referenční standard		iwa14-1:2013 v/7200[n3c]/80/90 instalace s jedním sloupkem
Odblokování		pomocí klíčku
Provozní podmínky		-40°C až 60°C

SOUVISEJÍCÍ PRODUKTY

Perseo CBE - Univerzální řídicí jednotka pro 1 až 2 sloupky
BAT Kit EFO - Záložní bateriový modul zaručující kompletní funkčnost v případě výpadku proudu
Manual Pump 2LT - Ruční pumpa s nádrží 2 l pro hydraulické sloupky
TAP For Manual Pump - Kohout s přípojkami pro ruční pumpu pro hydraulické sloupky
Totem Unit - Modul pro spodní a horní část kontaktního sloupku, pro umístění řídicí jednotky a příslušenství
TCAP - Horní kryt pro kontaktní sloupek
TLights - Horní kryt pro kontaktní sloupek se semaforem s LED 360°
TPF - Instalační a upevňovací základna pro kontaktní sloupek

Popis výrobku	Reference	EUR bez DPH	Balení	Záruka (měsíce)	Určení
Xpass B 330/1200 Body L	2605611	16 886,77	1	24	PRO
Xpass B 330/1200 Body L INOX			NA DOTAZ		
Xpass B 330/1200 H Unit	2607522	5 699,02	1	24	PRO
Xpass B 330/1200 H. Unit EFO	2607523	7 809,91	1	24	PRO
Perseo CBE	2600139	466,73	1	24	PRO
Bat Kit EFO	2613123	801,72	1	24	PRO
Manual pump 2LT	2605289	843,94	1	24	PRO
TAP for manual pump	2605290	189,56	1	24	PRO
Totem unit	2601356	717,28	1	24	PRO
TCAP	2601355	67,12	1	24	PRO
TLights	2601354	463,97	1	24	PRO
TPF	2607207	33,35	1	24	PRO

Návod ke stažení ZDE



Ranch B/C



VLASTNOSTI A OBLAST POUŽITÍ

Fixní sloupek (patník), s výškou 500 až 800mm

Ranch B 219/500 L, výška 500mm a průměr 220mm, se světýlky, dodávaný s přírubou

Ranch B 219/500 L Inox, jako Ranch B 219/500 L, ale v nerezovém provedení

Ranch B 219/700 L, výška 700mm a průměr 220mm, se světýlky, dodávaný s přírubou

Ranch B 219/700 L Inox, jako Ranch B 219/700 L, ale v nerezovém provedení

Ranch C 275/600CN L, výška 600mm a průměr 220mm, se světýlky, dodávaný s přírubou

Ranch C 275/600CN L Inox, jako Ranch B 275/600CN L, ale v nerezovém provedení

Ranch C 275/800CN L, výška 800mm a průměr 220mm, se světýlky, dodávaný s přírubou

Ranch C 275/800CN L Inox, jako Ranch B 275/800CN L, ale v nerezovém provedení

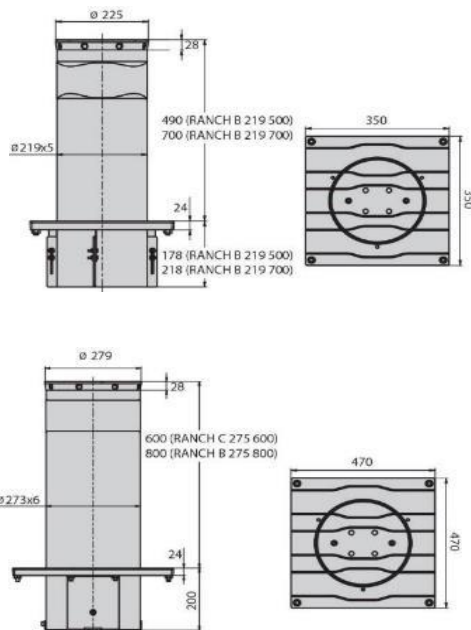

TECHNICKÉ ÚDAJE	Ranch B 219/500	Ranch B 219/700	Ranch B 275/600	Ranch B 275/800
Výška sloupku	500mm	700mm	600mm	800mm
Průměr sloupku	220mm		275mm	
Tloušťka sloupku	5mm			
Odolnost vůči projetí	150 000 J		250 000 J	

SOUVISEJÍCÍ PRODUKTY

Allu - Napájení 24V světýlek pro plynové výsuvné sloupky a fixní sloupky (až pro 80 sloupků)

Flange Ranch C - Příruba pro Ranch C

Popis výrobku	Reference	EUR bez DPH	Balení	Záruka (měsíce)	Určení
Ranch B 219/500 L	2605556	933,85	1	24	PRO
Ranch B 219/500 L INOX	2613160	1 400,98	1	24	PRO
Ranch B 219/700 L	2605558	1 146,18	1	24	PRO
Ranch B 219/700 L INOX	2605559	1 655,81	1	24	PRO
Ranch C 275/600CN L	2605601	1 103,74	1	24	PRO
Ranch C 275/600CN L INOX	2613171	1 655,81	1	24	PRO
Ranch C 275/800CN L	2605603	1 231,14	1	24	PRO
Ranch C 275/800CN L INOX	2605605	1 868,15	1	24	PRO
ALLU	2607208	126,23	1	24	PRO
Flange Ranch C	2605287	316,22	1	24	PRO

Návod ke stažení ZDE



Ranch D/E

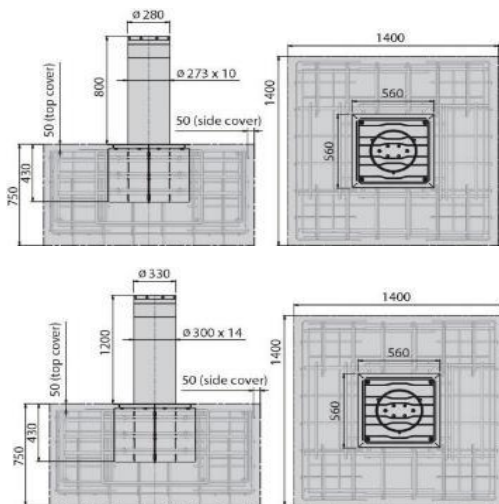

VLASTNOSTI A OBLAST POUŽITÍ

Antiteroristický K4 a K12 fixní sloupek (patník), s výškou 800 a 1200mm
 Ranch D 275/800CN L, výška 800mm a průměr 275mm, se světýlky, dodávaný bez přírubou
 Ranch D 275/800C L Inox, jako Ranch D 275/800CN L, ale v nerezovém provedení
 Ranch E 330/1200C, výška 1200mm a průměr 330mm, bez světýlek, dodávaný bez přírubou
 Ranch E 330/1200C Inox, jako E 330/1200C, ale v nerezovém provedení
 Ranch E 330/1200C L, výška 1200mm a průměr 330mm, se světýlky, dodávaný bez přírubou
 Ranch E 330/1200C L Inox, jako Ranch E 330/1200C L, ale v nerezovém provedení

TECHNICKÉ ÚDAJE	Ranch D 275/800	Ranch D 275/800
Výška sloupku	800mm	1200mm
Průměr sloupku	275mm	330mm
Tloušťka sloupku	10mm	14mm
Antiteroristické referenční standardy	ASTM2656:2007 M30 PAS68:2010 7500/50/N2	ASTM2656:2007 M50 PAS68:2010 7500/80/N3

SOUVISEJÍCÍ PRODUKTY

Allu - Napájení 24V světýlek pro plynové výsuvné sloupky a fixní sloupky (až pro 80 sloupků)
Flange Ranch D - Příruba pro Ranch D
Allu K12 - Napájení světýlek pro fixní sloupky RANCH E
Flange Ranch E - Příruba pro Ranch E

Popis výrobku	Reference	EUR bez DPH	#NÁZEV?	Záruka (měsíce)	Určení
Ranch D 275/800CN L	2605607	1 995,52	1	24	PRO
Ranch E 330/1200C INOX	2612953	3 821,64	1	24	PRO
Ranch E 330/1200C L	2612952	3 396,93	1	24	PRO
Ranch E 330/1200C L INOX	2612954	4 458,65	1	24	PRO
ALLU	2607208	126,23	1	24	PRO
Flange Ranch D	2605288	421,76	1	24	PRO
ALLU K12	2607224	151,56	1	24	PRO
Flange Ranch E	2605296	928,37	1	24	PRO

Návod ke stažení ZDE



Všeobecné příslušenství pro BFT výsuvné sloupky

Popis zboží	Balení	Reference	EUR bez DPH	Záruka (měsíce)	Určení
ALLU <i>Napájení 24V světýlek pro plynové výsuvné sloupky a fixní sloupky (až pro 80 sloupků)</i>	1	2607208	126,23	24	PRO
ALLU K12 <i>Napájení světýlek pro fixní sloupky RANCH E</i>	1	2607224	151,56	24	PRO
Perseo CBE <i>Univerzální řídicí jednotka pro 1 až 2 sloupky</i>	1	2600139	466,73	24	PRO
Acoustic detector <i>Nastavitelný akustické zařízení detekující sirény policejních a záchranných vozidel</i>	1	2607461	1 286,28	24	PRO
Stoppy Alarm <i>Poplašný alarm, na objednání montovaný během výroby</i>	1	2605275	177,64	24	PRO
Pillar Alarm <i>Poplašný alarm, na objednání montovaný během výroby</i>	1	2605281	126,23	24	PRO
Xpass 800 Alarm <i>Poplašný alarm, na objednání montovaný během výroby</i>	1	2605282	126,23	24	PRO
BAT EB <i>Záložní baterie umožňující sloupek zůstat vysunutý v případě výpadku proudu</i>	1	2601390	318,05	24	PRO
Bat Kit EFO <i>Záložní bateriový modul zaručující kompletní funkčnost v případě výpadku proudu</i>	1	2613123	801,72	24	PRO
Totem unit <i>Modul pro spodní a horní část kontaktního sloupku, pro umístění řídicí jednotky, semaforu a ovládacího příslušenství</i>	1	2601356	717,28	24	PRO
TCAP <i>Horní kryt pro kontaktní sloupek</i>	1	2601355	67,12	24	PRO
Tlights <i>Horní kryt pro kontaktní sloupek se semaforem s LED 360°</i>	1	2601354	463,97	24	PRO
TPF <i>Instalační a upevňovací základna pro kontaktní sloupek</i>	1	2607207	33,35	24	PRO
Bollard Cable EXT25 <i>Prodloužení kabele pro výsuvné sloupky, délka 25m</i>	1	2605291	379,54	24	PRO
Bollard Cable EXT50 <i>Prodloužení kabele pro výsuvné sloupky, délka 50m</i>	1	2605292	675,07	24	PRO
Manual pump 2LT <i>Ruční pumpa s nádrží 2 l pro hydraulické sloupky</i>	1	2605289	843,94	24	PRO
TAP for manual pump <i>Kohout s přípojkami pro ruční pumpu pro hydraulické sloupky</i>	1	2605290	189,56	24	PRO
Flange Ranch C <i>Příruba pro RANCH C</i>	1	2605287	316,22	24	PRO
Flange Ranch D <i>Příruba pro RANCH D</i>	1	2605288	421,76	24	PRO
Flange Ranch E <i>Příruba pro RANCH E</i>	1	2605296	928,37	24	PRO

[Návod ke stažení ZDE](#)





Mezinárodní společnost s lokální přítomností ve více než **60** zemích světa

7 výrobních závodů napříč kontinenty

Více než **400** výzkumných pracovníků ve vlastních vývojových centrech

50 let společnosti v rodinném vlastnictví

Katalog 2024Q2 - Příslušenství pro vrata a brány Somfy a BFT

Objednávky

Telefon: 273 139 138
E-mail: somfy@somfy.cz

Technické poradenství a reklamace

Telefon: 273 139 137
E-mail: servis.cz@somfy.cz

Platnost od 1. dubna 2024. Dodací podmínky jsou EXW sklad EEDP. Pro dodávky platí Všeobecné obchodní podmínky Somfy v aktuálním znění (www.somfy.cz). Prodávající si vyhrazuje právo změny cen v průběhu roku v případě změny kurzu CZK/EUR od doby vydání ceníku o více než 3%.

!! Termín dodání bude upřesněn v potvrzení případné objednávky !!

Somfy, spol. s r.o., Baawer Office House, Bavorská 2780/2, 155 00, Praha 5







Příslušenství pro vjezdové brány 1

Popis zboží	Balení	Objednací číslo	EUR bez DPH	Záruka (měsíce)	Určení	
 <p>Držák pro pohony na křídlová vrata - pro montáž na nerovný podklad - rozměr : 250 x 148 mm - síla materiálu : 5 mm - pro pohony Axovia 220B</p>	1	2400485	88,12	36	PRO	ŽALUZIE
 <p>Držák pohonu na úzký sloupek pro pohon Axovia MultiPro - v případě úzkého sloupku - nebo pokud je potřeba minimální prostor za křídlem</p>	1	9014360	61,24	36	PRO	ROLETY
 <p>Stavitelné pilířové kování pro pohony Ixengo S / L - rozsah 77 - 125 mm (cena za kus) - rozsah 150 - 250 mm (cena za kus)</p>	1 1	9014609 9014610	40,01 44,06	36 36	PRO PRO	MARKYZY & SCREENY
 <p>Zemní dorazy - rozměr : 110x100x95 mm - počet kusů v sadě : 2 k - pro pohon Axovia 180B - nezbytné pro správnou funkci pohonu a správné nastavení koncových poloh</p>	1	2400486	41,68	36	PRO	INTERIER
 <p>Nouzové odblokování pohonu Axovia 220B - mech. odblokování z vnější strany - 3 klíče</p>	1	2400487	88,96	36	PRO	VRATA A BRÁNY
 <p>Elektrický zámek 24V - pro pohony Axovia MultiPro, Ixengo S/L (pouze 24V) - zajišťuje křídlo brány v zavřené poloze - doporučeno pro křídlo delší než 2 m</p>	1	9011073	140,04	36	PRO	OVLADÁČE
 <p>Zemní doraz pro elektrický zámek - rozměry : 30 x 110 x 50 mm</p>	1	9011074	43,84	36	PRO	PŘÍSLUŠENSTVÍ
						OBLJEKTOVÉ ŘÍZENÍ



Příslušenství pro vjezdové brány 2

Popis zboží	Balení	Reference	EUR bez DPH	Záruka (měsíce)	Určení	
 <p>Nylonový hřeben s kovovou výztuží pro pohon Elixo 500 - délka 1 m - horní uchycení - spodní uchycení</p>	1	9011090	12,85	36	PRO	ŽALUZIE
	1	9011089	11,96	36	PRO	
 <p>Ocelový hřeben pro pohony Elixo 800/1300/2000 - délka 1 m</p>	1	9011069	17,86	36	PRO	ROLETY
 <p>Podstavec Elixo</p>	1	9018678	6,65	36	PRO	
 <p>Záložní zdroj - pro pohon ELIXO 500 3S - v případě výpadku napájení zajistí až 10 cyklů (otevřít/zavřít) během 24 hod.</p>	1	9016732	75,68	36	EU	MARKÝZY & SCREENY
 <p>Elektronika CB 230 RTS - řídicí jednotka pro IXENGO S/L 230V, Ixengo Jack 230 RTS a Ixengo JL 230 RTS</p>	1	1841212	193,80	36	PRO	INTERIÉR

Příslušenství pro Ixengo L 230V

Popis zboží	Balení	Reference	EUR bez DPH	Záruka (měsíce)	Určení	
Dlouhý navařitelný sloupkový držák	1	9019500	29,89	36	PRO	VRATA A BRÁNY
Kotevní deska pro navař. držák	1	9019501	19,47	36	PRO	
Šroubovatelný sloupkový držák	1	9019502	21,72	36	PRO	
Nastavitelný držák Ixengo L	1	9019503	42,22	36	PRO	
Krátký navařitelný sloupkový držák	1	9019511	13,70	36	PRO	
Vertikální zámek 12V; pouze pro nové Ixengo L 230V	1	9019552	119,84	36	PRO	
Mechanický koncový doraz; pouze pro nové Ixengo L 230V	1	9019745	28,79	36	PRO	OVLADAČE
Rádiová bezpečnostní lišta h58; komplet sada	1	9019589	438,50	36	PRO	
Rádiová bezpečnostní lišta h90; komplet sada	1	9019611	344,53	36	PRO	
Gumová lišta h58; jen hliníkový profil a gumová lišta 2m30	1	9019612	69,41	36	PRO	
Gumová lišta h90; jen hliníkový profil a gumová lišta 2m30	1	9019613	69,41	36	PRO	
						OBJEKTIVÉ ŘÍZENÍ









Příslušenství pro garážová vrata 1

Popis zboží	Balení	Reference	EUR bez DPH	Záruka (měsíce)	Určení	
 <p>Bezpečnostní sada pro vstupní dveře - blokuje pohyb vrat v případě, že jsou otevřeny vestavěné vstupní dveře</p>	1	2400657	56,21	60	PRO	ŽALUZIE
 <p>Bezdrátová bezpečnostní sada pro vstupní dveře - blokuje pohyb vrat v případě, že jsou otevřeny vestavěné vstupní dveře - již žádné kabely od pohonu k vratům!</p>	1	1822285	196,30	60	PRO	ROLETY
 <p>Držák Dexxo kolejniče - umožňuje pohodlnou a rychlou montáž kolejniče</p>	1	9020298	9,09	60	PRO	MARKYZY & SCREENY
 <p>Stropní držák pohonu - pro pohony Dexxo - umožňuje zavěsit pohon až do 55 cm pod strop</p>	1	9014462	23,21	60	PRO	MARKYZY & SCREENY
 <p>Sada nouzového odblokování - pro odblokování motoru z vnější strany vrat - pro instalace na stávající madlo vrat</p>	1	9012962	5,75	60	PRO	INTERIÉR
 <p>Sada nouzového odblokování se zámkem - pro odblokování motoru z vnější strany vrat - sestává ze zámku s klíčem, upevněného přímo na vratech a umožňuje odblokovat pohon zvenčí</p>	1	9012961	27,50	60	PRO	VRATA A BRÁNY
 <p>Sada pro zajištění vrat - sada umožňuje jednou západkou zajistit spodní okraj vrat nebo dvěma západkami obě strany vrat - sada je připojena přímo k jezdcí pohonu - při otevírání vrat dojde nejprve k odblokování západek</p>	1	2400651	126,54	60	PRO	OVLAĐAČE
 <p>Spojovací táhla Krátké zahnuté rameno Standardní zahnuté rameno Rovné rameno</p>	1 1 1	9016618 9016617 9016089	4,56 5,06 10,86	60 60 60	PRO PRO PRO	PŘÍSLUŠENSTVÍ
 <p>Stavitelné zahnuté táhlo - pro pohony Dexxo montované na boční stěnu garáže - vrata zajiďují po boční straně garáže - lze také použít pro sekční vrata, pokud je nutné prodloužit standardní spojovací táhlo, které je součástí pohonu</p>	1	9014481	31,00	60	PRO	OBJEKTOVÉ ŘÍZENÍ



Příslušenství pro garážová vrata 2

Popis zboží	Balení	Reference	EUR bez DPH	Záruka (měsíce)	Určení	
 <p>Kloubové rameno pro Dexxo - pro pohon Dexxo - speciálně navržené pro pohon bočních posuvných vrat, pokud je pohon instalován na stropě podél boční stěny</p>	1	9014482	129,95	60	PRO	ŽALUZIE
 <p>Adaptér pro výklopná vrata - pro pohony Dexxo Pro vrata která se při pohybu nahoru neotvírají obloukovitě</p>	1	2400458	101,14	60	PRO	ROLETY
 <p>Kování pro dvoukřídlá vrata - umožňuje ovládat křídlová vrata stropními pohony Dexxo pomocí adaptéru se dvěma asymetrickými rameny</p>	1	2400459	253,50	60	PRO	MARKÝZY & SCREENY
 <p>Adaptér pro sekční vrata - pro pohony Dexxo - pro zpevnění při montáži na sekční vrata - rozsah nastavení 30 - 60 cm</p>	1	2400873	33,43	60	PRO	INTERIÉR
 <p>Mechanický zámek pro sekční vrata - pro pohony Dexxo - rychlá instalace - uzamyká vrata ve spodní koncové poloze - zajišťuje uzamčení vrat i při pevné obsluze - nelze kombinovat se sirénou</p>	1	9015607	54,26	60	PRO	VRATA A BRÁNY
 <p>Poplachová siréna - rychlá a snadná instalace - připojení k jednotce Dexxo - hlučnosti 105 dB - siréna je aktivní po dobu dvou minut - nelze kombinovat se zámkem</p>	1	9015608	20,66	60	PRO	VRATA A BRÁNY
						OVLADAČE
						PŘÍSLUŠENSTVÍ
						OBJEKTOVÉ ŘÍZENÍ





Bezpečnostní příslušenství

	Popis zboží	Balení	Reference	EUR bez DPH	Záruka (měsíce)	Určení	
	Externí anténa RTS	1	2400472	29,97	36	PRO	ŽALUZIE
	Externí anténa IO - pro zvětšení dosahu; délka kabelu 5 m	1	9013953	31,61	36	PRO	
	Kódový zámek RTS 2-kanálový dálkový ovladač s klávesnicí frekvence 433,42 MHz krytí : IP 55; rozměry: 105x75x25mm dosah : 30m pracovní teplota .-20 - + 60 C	1	1870917	79,95	60	EU	ROLETY
	Keypad 2 io	1	1870918	69,29	60	EU	MARKÝŽY & SCREENY
	Keypad 2 io Premium PRO - 2-kanálový dálkový ovladač s klávesnicí - krytí : IP 55; rozměry: 120x70x30 mm - dosah : 30m pracovní teplota .-20 - + 60 C	1	1870919	106,60	60	EU	
	Pádová brzda Timmer - rozměry: 101 x 101 mm, kabel 5 m; čtyřhran 18 mm - rozměry pro upevnění: 85 x 85 mm 95 Nm, max 22 otáček/min	1	2007928	106,28	36	PRO	INTERIÉR
	147 Nm, max 22 otáček/min	1	2007930	128,42	36	PRO	
	Vysílač XSE - pro optickou a odporovou lištu - bezdrátové připojení nárazové lišty k Rollixo RTS / Rollixo io	1	1782774	52,57	36	PRO	VRATA A BRÁNY
	Optické čidlo Rollixo pro Ø 11 mm - dotykovou lištu, délka 3,5 m	1	9018902	36,20	36	PRO	OVLAĐAČE
	- dotykovou lištu, délka 6,5 m	1	9015222	36,20	36	PRO	
	Reflexní infrazávora - pro montáž na omítku, dosah 12 m - napájení 24 VDC; kontakty: 1 x NC - včetně odrazky	1	9013647	76,54	36	PRO	PŘÍSLUŠENSTVÍ
	Infrazávora NO, NC, BUS - pro montáž na omítku, dosah 12 m - napájení 24 VDC; kontakty: 1 x NO, 1 x NC - rozměry: 121 x 38 x 28 mm	1	1841233	41,68	36	PRO	
	Nastavitelná infrazávora MASTER PRO 180 - rozsah natočení 180°(+/- 90°) - pro montáž na omítku, dosah 30 m - napájení 24V AC/DC; IP 45 - rozměry: 130 x 45 x 43 mm	1	1841216	59,02	36	PRO	OBJEKTOVÉ ŘÍZENÍ
	Ochranný kryt pro infrazávoru chrání infrazávoru 1841233 před poškozením	1	9015132	23,96	36	PRO	









Majáky





	Popis zboží	Balení	Reference	EUR bez DPH	Záruka (měsíce)	Určení	
	Maják 24V s integr. anténou RTS	1	9026384	70,36	60	EU	ŽALUZIE ROLETY
	Maják 24V s integr. anténou io	1	9026830	70,36	60	EU	
	Maják 230V s anténou RTS	1	9015034	48,18	60	PRO	
	Maják 24V ECO bez antény	1	9026385	36,42	60	EU	MARKÝZY & SCREENY
	Maják 230V ECO bez antény	1	9020138	31,61	60	PRO	
	Držák majáku	1	9026387	14,03	60	PRO	INTERIÉR VRATA A BRÁNY OVLADAČE PŘÍSLUŠENSTVÍ OBJEKTOVÉ ŘÍZENÍ



Přijímače

	Popis zboží	Balení	Reference	EUR bez DPH	Záruka (měsíce)	Určení
	CLONIX 2E Externí 2-kanálový přijímač 433MHz, plovoucí kód, paměť pro 128 ovladačů, napájení 24V	1	2600578	76,45	24	PRO
	CLONIX UNI AC U-LINK Externí přijímač 433MHz, paměť pro 2048 ovladačů, výstupy: 2 spínací a 1 konfigurovatelný spínací /rozpínací, protokol U-LINK (3 připojovací sloty), napájení 230V	1	2607512	258,38	24	PRO
	CLONIX 4 RTE 4-kanálový přijímač, 433MHz, plovoucí kód, paměť pro 128 ovladačů, 4 výstupní silnoproudá relé (16A, 230V)	1	2600581	148,62	24	PRO
	RTD 2048 4-kanálový přijímač, 433MHz, plovoucí kód, paměť pro 2048 ovladačů, zabudovaný displej, hromadné programování ovladačů, mazání jednotlivých ovladačů	1	2600155	178,36	24	PRO
	MOP Přídavný modul pro přijímače RTD, umožňuje přidat výstupní kanál	1	2600156	14,34	24	PRO
	GSM RECEIVER AC A GSM přijímač, umožňuje provoz automatizovaného systému pomocí mobilních telefonů v síti GSM	1	2601400	249,47	24	PRO
	AEL 433 Externí anténa, 433MHz, koaxiální kabel 4m	1	2600151	25,08	24	PRO











Dálkové rádiové ovladače

	Popis zboží	Balení	Reference	EUR bez DPH	Záruka (měsíce)	Určení
	MITTO COOL C2 2-kanálový ovladač, 433MHz, plovoucí kód	1	2614118	16,40	24	PRO
	MITTO COOL C4 4-kanálový ovladač, 433MHz, plovoucí kód	1	2614120	17,50	24	PRO
	MITTO STYLE C4 4-kanálový ovladač v provedení STYLE, 433MHz, plovoucí kód	1	2614117	18,00	24	PRO
	CLIP B 00 R04 Úchytka na zeď pro ovladače MITTO B RCB a KLEIO B RCA	1	2602564	30,00	24	PRO
	MIME PAD 3V 4-kanálový dálkový ovladač, 433MHz, plovoucí kód, rámeček, montáž na zeď nebo na stůln napájeno 3V baterií	1	2614969	48,20	24	PRO







[Návod ke stažení ZDE](#)









Ovládací zařízení

Popis zboží	Balení	Reference	EUR bez DPH	Záruka (měsíce)	Určení
 Q.BO TOUCH 10-kanálový bezdrátový 433MHz digitální panel, plovoucí kód, 100 uživatelských kódů, podsvícená dotyková klávesnice, dosah až 140m	1	2600834	101,91	24	PRO
 Q.BO KEY WM Klíčový spínač pro venkovní použití	1	2601396	25,08	24	PRO
 Q.BO KEY WM AV Klíčový spínač pro venkovní použití, provedení antivandal	1	2600833	33,54	24	PRO
 Q.BO PAD Kódová klávesnice s protokolem Wiegand, nerezová tlačítka, venkovní použití, umístění nad omytkou, provedení antivandal, vyžaduje B EBA WIEGAND	1	2600835	93,00	24	PRO
 SPC Ovládací 2-tlačítko START-STOP (start-zastavit)	1	2607568	24,63	24	PRO
 SPC2 Ovládací 2-tlačítko OPEN-CLOSE (otevřít-zavřít)	1	2607569	24,63	24	PRO
 SPC3 Ovládací 3-tlačítko OPEN-STOP-CLOSE (otevřít-zastavit-zavřít)	1	2607571	45,88	24	PRO
 SPCE Nouzové tlačítko STOP (zastavit)	1	2600969	40,35	24	PRO
 RME 1 BT 1-kanálový 24V detektor kovových objektů	1	2611230	225,07	24	PRO
 RME 2 2-kanálový 230V detektor kovových objektů	1	2611209	276,04	24	PRO
 SPIRA 2X1 Magnetická smyčka 2x1m	1	2600569	101,91	24	PRO

Signalizační zařízení - Majáky

Popis zboží	Balení	Reference	EUR bez DPH	Záruka (měsíce)	Určení
 RADIUS LED BT A R1 24V blikající maják s integrovanou anténou	1	2607539	50,97	24	PRO
 RADIUS LED BT A R0 24V blikající maják bez antény	1	2607541	42,45	24	PRO
 RADIUS LED AC A R1 230V blikající maják s integrovanou anténou	1	2607538	50,97	24	PRO
 RADIUS LED AC A R0 230V blikající maják bez antény	1	2607540	42,45	24	PRO
 RADIUS LED BT A R1 W 24V blikající maják s integrovanou anténou, bílé světlo	1	2607544	50,97	24	PRO
 B 00 R02 Držák na zeď pro majáky RADIUS	1	2600837	8,08	24	PRO





Záložní bateriové zdroje pro řídicí jednotky

Popis zboží	Balení	Reference	EUR bez DPH	Záruka (měsíce)	Určení
 SL BAT2 Záložní bateriový zdroj pro 24V pohony (DEIMOS BT A a ARES BT A)	1	2600845	108,27	24	PRO
 BBT BAT Záložní bateriový zdroj pro řídicí jednotky ZARA a THALIA	1	2600844	135,45	24	PRO
 VIRGO BAT Záložní bateriový zdroj pro VIRGO	1	2600839	104,05	24	PRO
 BT BAT Univerzální záložní bateriový zdroj v montážní skříňce	1	2600078	116,80	24	PRO
 GIOTTO M BG BAT Záložní bateriový zdroj pro závory GIOTTO BT A	1	2607202	114,65	24	PRO
 MCL BT A BAT Záložní bateriový zdroj pro MICHELANGELO BT A	1	2605265	157,15	24	PRO
 BAT EB Záložní baterie umožňující sloupku zůstat vysunutý v případě výpadku proudu	1	2601390	318,05	24	PRO









[Návod ke stažení ZDE](#)



Elektrické zámky

Popis zboží	Balení	Reference	EUR bez DPH	Záruka (měsíce)	Určení
 ECB DX 12V horizontální elektrický zámek, pravý	1	2600590	93,44	24	PRO
 ECB SX 12V horizontální elektrický zámek, levý	1	2600591	93,44	24	PRO
 ECB VERTICAL 12V vertikální elektrický zámek	1	2600301	93,44	24	PRO
 EBP AC A230V 50-60Hz 230V zámek pro 230V řídicí jednotky	1	2613516	76,80	24	PRO
 EBP BT A24V 50-60Hz 24V zámek pro 24V řídicí jednotky	1	2613518	80,88	24	PRO
CSE52 - 52mm outside key block	1	2613523		Na vyžádání	
CSE75 - 75mm outside key block	1	2613525		Na vyžádání	



Bezpečnostní zařízení - Fotobuňky

Popis zboží	Balení	Reference	EUR bez DPH	Záruka (měsíce)	Určení
 COMPACTA A20-180 Natočitelné fotobuňky o 180° horizontálně	1	2601411	59,44	24	PRO
 THEA A15 O.PF Fotobuňky s integrovaným majákem, natočitelné o 40°/10°, synchronizované proti náhodnému rušení jiným paprskem	1	2601272	89,17	24	PRO
 THEA A15 O.PF UNI Jako THEA A15 O.PF, ale univerzální díky vstupu pro 24V maják	1	2600815	89,17	24	PRO
 AKTA A30 Výkonné natočitelné fotobuňky o 180° vodorovně a 20° svisle	1	2600813	82,81	24	PRO
 ERIS A30 Bezdrátové fotobuňky s možností připojení infračervené nebo odporové bezpečnostní lišty 8k2	1	2600814	174,13	24	PRO
 BATTERY FOR DCW Baterie pro bezdrátovou fotobuňku ERIS A30	1	CZ2600425	18,00	24	PRO
 PHP A Hliníkové sloupky pro fotobuňky COMPACTA a THEA, výška 52cm, pár	1	2600992	59,44	24	PRO
 PHP2 A Hliníkové sloupky pro připojení dvojic fotobuněk COMPACTA a THEA do výšky 52cm a 103cm, pár	1	2601357	101,91	24	PRO
 Reflexní infrazávora pro montáž na omítku, dosah 12 m napájení 24 VDC; kontakty: 1 x NC	1	9013647	76,54	36	PRO

Aktivní bezpečnostní zařízení pro gumové lišty

Popis zboží	Balení	Reference	EUR bez DPH	Záruka (měsíce)	Určení
 STR Pár infračervených senzorů pro ERIS A30	1	2610878	72,91	24	PRO
 TRWB Bezdrátový přenosový systém pro odporové bezpečnostní lišty, obsahuje vysílač a přijímač	1	2611809	296,85	24	PRO
 TWB Bezdrátový vysílač pro odporové bezpečnostní lišty	1	2611437	135,45	24	PRO







Gumové bezpečnostní lišty

Popis zboží	Balení	Reference	EUR bez DPH	Záruka (měsíce)	Určení
 CSR99 20 Sada pro odporové bezpečnostní hrany 8.2kΩ, délka 2 m, s gumovou lištou EPDM vysokou 99 mm, hliníková část, 2 kontaktní svorky, 2 víčka, 1x odporový konektor 8.2kΩ, připojovací kabel	1	2611808	424,23	24	PRO
 BIR C Gumová bezpečnostní lišta, výška 30mm, cena za 1m	1	2600775	20,37	24	PRO





[Návod ke stažení ZDE](#)





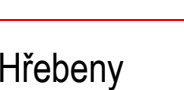

Odblokovací zařízení

Popis zboží	Balení	Reference	EUR bez DPH	Záruka (měsíce)	Určení
 SCC Odblokování s páčkovým klíčem pro ELI 250 N a SUB BT	1	2600478	29,28	24	PRO
 RCA Externí odblokování s páčkou pro pohony ARGO (G), délka 3.5m	1	2600967	22,93	24	PRO
 RCA L Externí odblokování s páčkou pro pohony ARGO (G), délka 7m	1	2600457	29,72	24	PRO
 SAFM Bovdenové odblokování s točivou rukojetí pro ARGO, délka 3.5m	1	2604014	23,36	24	PRO
 SAFM L Bovdenové odblokování s točivou rukojetí pro ARGO, délka 7m	1	2604015	31,84	24	PRO
 CLS Odblokovací trojúhelníkový klíček, délka 52mm	1	2600598	1,62	24	PRO
Náhradní klíče Osobní klíček s kódem	1	viz list BFT Náhradní klíče			

Rozšiřující moduly pro řídicí jednotky a příslušenství

Popis zboží	Balení	Reference	EUR bez DPH	Záruka (měsíce)	Určení
 B-EBA io Homecontrol Driver Modul umožňující připojení zařízení BFT (S U-link) k řídicí jednotce TaHome SOMFY. V balení modul + dva ovladače Mitto 4-kanál	1	2611784	203,47	24	PRO
 B-EBA WI-FI GATEWAY Modul umožňující připojení zařízení domácí Wi-Fi sítě. Připojené pohony lze vzdáleně spravovat pomocí aplikace U-Control dostupné pro chytré telefony s Android a iOS.	1	2600812	148,24	24	PRO
 B-EBA RS-485 LINK Modul pro drátové připojení řídicích jednotek k centralizovanému sériovému řízení a protichůdná křídla	1	2600811	42,07	24	PRO
 B-EBA INPUT/OUTPUT Modul rozšiřující vstupy a výstupy,	1	2600810	50,53	24	PRO
 B-EBA WIE Modul pro připojení tlačítkového panelu Q.BO PAD a bezkontaktní čtečky COMPASS SLIM	1	2611262	50,53	24	PRO
 TLB Řídicí modul semaforů pro THALIA a LEO CBB	1	2600582	50,53	24	PRO

Hřebeny

Popis zboží	Balení	Reference	EUR bez DPH	Záruka (měsíce)	Určení
 Nylonový hřeben s kovovou výztuží délka 1 m, horní uchycení	1	9011090	12,85	36	PRO
 Nylonový hřeben s kovovou výztuží délka 1 m, spodní uchycení	1	9011089	11,96	36	PRO
 CVZ Ocelový hřeben 30x12mm s otvory a distančními úchyty, modul zubu 4, délka 1m	1	9011069	17,86	36	PRO
 CFZ6 Ocelový hřeben 30x30mm, pro přivaření, modul zubu 6, délka 2m (cena za 1 m)	1	2600074	44,61	24	PRO

[Návod ke stažení ZDE](#)



Řídicí jednotky

Popis zboží	Balení	Reference	EUR bez DPH	Záruka (měsíce)	Určení
ALCOR AC A 230V, LUX, P4.5, P7, SUB, FORB	1	2601365	211,90	24	PRO
ALENA SW2 230V, PHOBOS AC A, ELI AC A, IGEA, IGEA LB	1	2607514	211,90	24	PRO
ARIA EVO SL 24V, VISTA SL	1	2607007	424,23	24	PRO
ARIA EVO TL 24V, VISTA TL	1	2607004	424,23	24	PRO
LUNA AC B 230V, REEL, WIND RM	1	2612342	97,70	24	PRO
HAMAL 400 24V, DEIMOS BT A400	1	2610700	169,44	24	PRO
HAMAL 600 24V, DEIMOS BT A600	1	2610702	169,44	24	PRO
HAMAL ARES 24V, ARES BT A	1	2610708	169,44	24	PRO
LEO B CBB 3 L02 230V, display, ICARO	1	2610333	254,39	24	PRO
LEO B CBB L01 230V, display, PEGASO B CJA L	1	2607497	296,85	24	PRO
LEO B CBB W01 400V, display, PEGASO B CJA W	1	2600248	296,85	24	PRO
LEO C 230V/400V, display, Pohony pro průmyslová sekční vrata	1	2601395	339,31	24	PRO
MERAK 400 24V, display, DEIMOS ULTRA BT A400	1	2610699	191,08	24	PRO
MERAK 600 24V, display, DEIMOS ULTRA BT A600	1	2600760	191,08	24	PRO
MERAK ARES 24V, display, ARES ULTRA BT A	1	2600762	191,08	24	PRO
MERAK BG 24V, display, GIOTTO BT A30 U, GIOTTO BT A60 U	1	2610394	191,08	24	PRO
MERAK BG S 24V, display, GIOTTO BT A30S U, GIOTTO BT A60S U	1	2610400	191,08	24	PRO
MERAK BM6 24V, display, MICHELANGELO BT A 60 U	1	2600945	208,08	24	PRO
MERAK BM8 24V, display, MICHELANGELO BT A 80 U	1	2610518	208,08	24	PRO
PERSEO CBE 230V, display, STOPPY B, STOPPY MBB, PILLAR B, XPASS B	1	2600139	466,73	24	PRO
RIGEL 6 Všechny 230V pohony, display,	1	2600589	296,85	24	PRO
SHYRA AC SL 230V, DEIMOS AC A600	1	2610718	191,08	24	PRO
SHYRA AC F SL 230V, DEIMOS AC A800	1	2610736	191,08	24	PRO
THALIA LIGHT Všechny 24V pohony pro otočné křídlové brány a skládací vrata, display	1	2600477	211,90	24	PRO
THALIA POWER Všechny 24V pohony pro otočné křídlové brány a skládací vrata, display	1	2600583	296,85	24	PRO
Thalia BT A80 DUO Všechny 24V pohony pro otočné křídlové brány a skládací vrata, display	1	2614324	321,00	24	PRO
VENERE M BGDA 24V, TIZIANO B GDA	1	2610731	182,37	24	PRO
VENERE BT A 650 24V, ETD, BOTTICELLI BT A650	1	2610734	123,16	24	PRO
VENERE BT A 850 24V, display, BOTTICELLI SMART BT A850	1	2610735	123,16	24	PRO
VENERE BT A 1250 24V, display, BOTTICELLI SMART BT A1250	1	2610738	123,16	24	PRO
VENERE BT A 24V, display, ARGO BT A20	1	2610739	148,62	24	PRO
VENERE BT A 24V, display, ARGO BT A35	1	2610740	148,62	24	PRO
Zara BT A 80 24V, PHOBOS BT B, KUSTOS BT B	1	2614325	249,00	24	PRO
ZARA BT L2 24V, PHOBOS BT A, KUSTOS BT A	1	2607507	211,91	24	PRO

[Návod ke stažení ZDE](#)



Náhradní klíče

Popis zboží	Balení	Reference	EUR bez DPH	Záruka (měsíce)	Urcení
Osobní klíček s kódem 002	1	2609680	23,68	24	PRO
Osobní klíček s kódem 004	1	2609682	23,68	24	PRO
Osobní klíček s kódem 006	1	2609685	23,68	24	PRO
Osobní klíček s kódem 012	1	2609686	23,68	24	PRO
Osobní klíček s kódem 013	1	2600658	23,68	24	PRO
Osobní klíček s kódem 015	1	2609689	23,68	24	PRO
Osobní klíček s kódem 020	1	2600659	23,68	24	PRO
Osobní klíček s kódem 024	1	2600915	23,68	24	PRO
Osobní klíček s kódem 028	1	2609691	23,68	24	PRO
Osobní klíček s kódem 032	1	2609693	23,68	24	PRO
Osobní klíček s kódem 033	1	2609695	23,68	24	PRO
Osobní klíček s kódem 041	1	2609697	23,68	24	PRO
Osobní klíček s kódem 048	1	2609699	23,68	24	PRO
Osobní klíček s kódem 051	1	2609702	23,68	24	PRO
Osobní klíček s kódem 063	1	2609705	23,68	24	PRO
Osobní klíček s kódem 064	1	2609746	23,68	24	PRO
Osobní klíček s kódem 067	1	2609747	23,68	24	PRO
Osobní klíček s kódem 069	1	2609748	23,68	24	PRO
Osobní klíček s kódem 073	1	2609749	23,68	24	PRO
Osobní klíček s kódem 084	1	2600661	23,68	24	PRO
Osobní klíček s kódem 087	1	2600987	23,68	24	PRO
Osobní klíček s kódem 093	1	2609750	23,68	24	PRO
Osobní klíček s kódem 096	1	2609807	23,68	24	PRO
Osobní klíček s kódem 101	1	2609833	23,68	24	PRO
Osobní klíček s kódem 103	1	2600662	23,68	24	PRO
Osobní klíček s kódem 107	1	2609847	23,68	24	PRO
Osobní klíček s kódem 111	1	2600664	23,68	24	PRO
Osobní klíček s kódem 114	1	2609848	23,68	24	PRO
Osobní klíček s kódem 141	1	2609863	23,68	24	PRO
Osobní klíček s kódem 150	1	2609864	23,68	24	PRO
Osobní klíček s kódem 155	1	2609866	23,68	24	PRO
Osobní klíček s kódem 158	1	2600916	23,68	24	PRO
Osobní klíček s kódem 163	1	2600666	23,68	24	PRO
Osobní klíček s kódem 171	1	2600667	23,68	24	PRO
Osobní klíček s kódem 177	1	2609887	23,68	24	PRO
Osobní klíček s kódem 188	1	2600917	23,68	24	PRO
Osobní klíček s kódem 191	1	2600668	23,68	24	PRO
Osobní klíček s kódem 192	1	2600669	23,68	24	PRO
Osobní klíček s kódem 200	1	2600670	23,68	24	PRO
Osobní klíček s kódem 209	1	2609939	23,68	24	PRO

Odběr možný pouze v celém balení (10 ks)

[Návod ke stažení ZDE](#)





Mezinárodní společnost s lokální přítomností ve více než **60** zemích světa

7 výrobních závodů napříč kontinenty

Více než **400** výzkumných pracovníků ve vlastních vývojových centrech

50 let společnosti v rodinném vlastnictví

Katalog 2024Q2 - Řídicí systémy pro komerční budovy, řízení inteligentních budov

Objednávky

Telefon: 273 139 138
E-mail: somfy@somfy.cz

Technické poradenství a reklamace

Telefon: 273 139 137
E-mail: servis.cz@somfy.cz

Platnost od 1. dubna 2024. Dodací podmínky jsou EXW sklad EEDP. Pro dodávky platí Všeobecné obchodní podmínky Somfy v aktuálním znění (www.somfy.cz). Prodávající si vyhrazuje právo změny cen v průběhu roku v případě změny kurzu CZK/EUR od doby vydání ceníku o více než 3%.

!! Termín dodání bude upřesněn v potvrzení případné objednávky !!

Somfy, spol. s r.o., Baawer Office House, Bavorská 2780/2, 155 00, Praha 5

Somfy řešení pro větší komfort a energetické úspory

Řešení Somfy nabízí schopnost spravovat všechny typy budov díky inovativním produktům (motory, systémy správy fasád a místní ovládání).

Najděte řešení Somfy pro jakýkoli projekt – kompatibilní se všemi zařízeními pro stínění a otevírání.

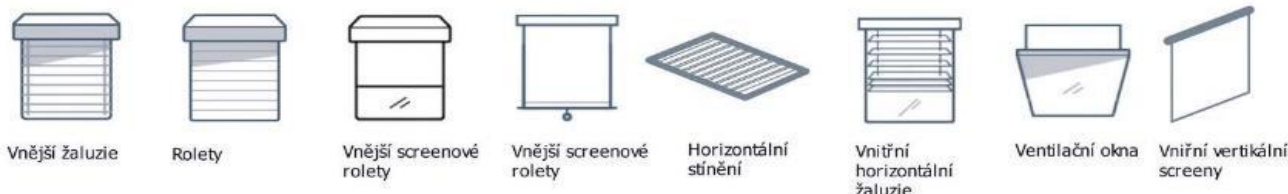

Somfy řešení zahrnuje



1. animeo inteligentní řídicí systém

Systémy pro správu fasád umožňují ovládání celé protisluneční ochrany nebo jeho části a okna přes PC nebo dotykový displej. Motory a řídicí systém spolu komunikují navzájem přes proprietární Somfy sběrnice (IB+, IP) nebo na standardní sběrnici KNX.



animeo motor kontroler



animeo Touch BuCo

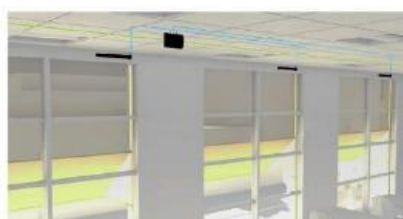

2. Motory

Bez ohledu na koncový produkt (vnitřní nebo venkovní stínicí prvek, roleta, žaluzie, promítací plátina atd.), Motorizace Somfy bude vždy splňovat jeho přesnou specifikaci.



Somfy trubkový pohon



Somfy motor pro venkovní žaluzii



Somfy trubkový pohon



3. Lokální ovládání

Podle počtu žaluzií a rozložení místnosti bude vždy použita konkrétní řídicí jednotka Somfy s požadovaným počtem kanálů. Různé technologie (rádio, drátové, digitální atd.) nabízejí řadu výhod, které jsou šité na míru každému typu budovy (nemocnice, škola, kancelář atd.).



WEB rozhraní



Situio io 5



Smooove IB

ŽALUZIE

ROLETY

MARKÝZY & SCREENY

INTERIÉR

VRATA A BRÁNY

OVLADAČE

PŘÍSLUŠENSTVÍ

OBJEKTOVÉ ŘÍZENÍ

Všeobecná architektura systému

Produkty Somfy instalované v typické budově vybavené venkovními žaluziemi.

Řada motor kontrolerů pro všechny typy motorů (vysoké/nízké napětí), kompatibilní s proprietární sběrní Somfy (IB, IB+) nebo otevřené protokoly (BACnet, KNX).



Motory



Meteorologická stanice posílá data do centrální řídicí jednotky.

Řada motor kontrolerů pro všechny typy motorů (vysoké/nízké napětí), kompatibilní s proprietární sběrní Somfy (IB, IB+) nebo otevřené protokoly (BACnet, KNX).

Centrální řídicí jednotky kompatibilní se Somfy proprietární sběrní (IB+) nebo s otevřenými protokoly (KNX, BACnet) k ovládání malé i velké budovy.



Lokální ovládání



Rozhraní pro ovládání a programování



ŽALUZIE

ROLETY

MARKÝZY & SCREENY

INTERIÉR

VRATA A BRÁNY

OVLADÁČE

PŘÍSLUŠENSTVÍ

OBJEKTOVÉ ŘÍZENÍ

Použití animeo řady

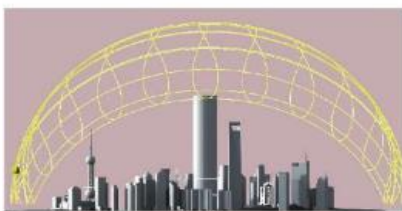

Pohyb slunce

Pomocí řídicího systému animeo se poloha protisluneční ochrany neustále přizpůsobuje vnějšímu prostředí a potřebám uživatelů uvnitř budovy.

Protože se po celý den azimut a elevace slunce, stejně jako aktivity uživatelů neustále mění, řada animeo s inteligentním ovládáním umožňuje odpovídajícím způsobem ovládat pohyb žaluzií.

Hlavní prvky, které je třeba vzít v úvahu, jsou:

1. zeměpisná poloha budovy



Slunce a stín ovlivňují město jinak v různou dobu během dne



Každá budova je jedinečná, a to jak svou velikostí, zeměpisnou polohou, prostředím nebo architekturou. Poloha slunce, vržený stín okolními budovami nebo samotný tvar budovy má vliv na její energetické potřeby. Toto vše se musí vzít v úvahu pro správný výběr sluneční ochrany a řídicího systému.

2. požadavky uživatelů



Každá budova je navržena pro určitý účel (kancelář, škola, nemocnice atd.) s různou dobou obsazenosti: škola bude po určité týdny uzavřena, nemocnice bude vždy obsazena nebo řízení protisluneční ochrany v kanceláři, která není využívána přes víkend. Je proto nezbytné zefektivnit hospodaření s energiemi v budově a uspokojit potřeby uživatelů.

Časovač zóny v animeo IB+ a KNX softwaru.

3. definice zón

Zónou může být:

fasáda



podlaží



okno



Ve stejné zóně se všechny rolety chovají stejně. Menší zóny umožňují efektivnější a přesnější provoz.

ŽALUZIE

ROLETY

MARKYZY & SCREENY

INTERIÉR

VRATA A BRÁNY

OVLADAČE

PŘÍSLUŠENSTVÍ

OBJEKTOVÉ ŘÍZENÍ

Sortiment řídicích jednotek pro ovládání budov

animeo je řada inteligentních řídicích prvků pro ovládání žaluzií a rolet v budovách, navržených tak, aby se přizpůsobily každé konfiguraci fasády. Optimalizací řízení slunce, stínu a ventilace okny v budovách aktivně animeo zlepšuje pohodu uživatelů a zároveň zvyšuje energetickou efektivitu budovy.

animeo: kompatibilní s každou protisluneční clonou a ventilačními okny

ŽALUZIE

ROLETY

MARKÝZY & SCREENY

INTERIÉR

VRATA A BRÁNY

OVLADAČE

PŘÍSLUŠENSTVÍ

OBJEKTOVÉ ŘÍZENÍ



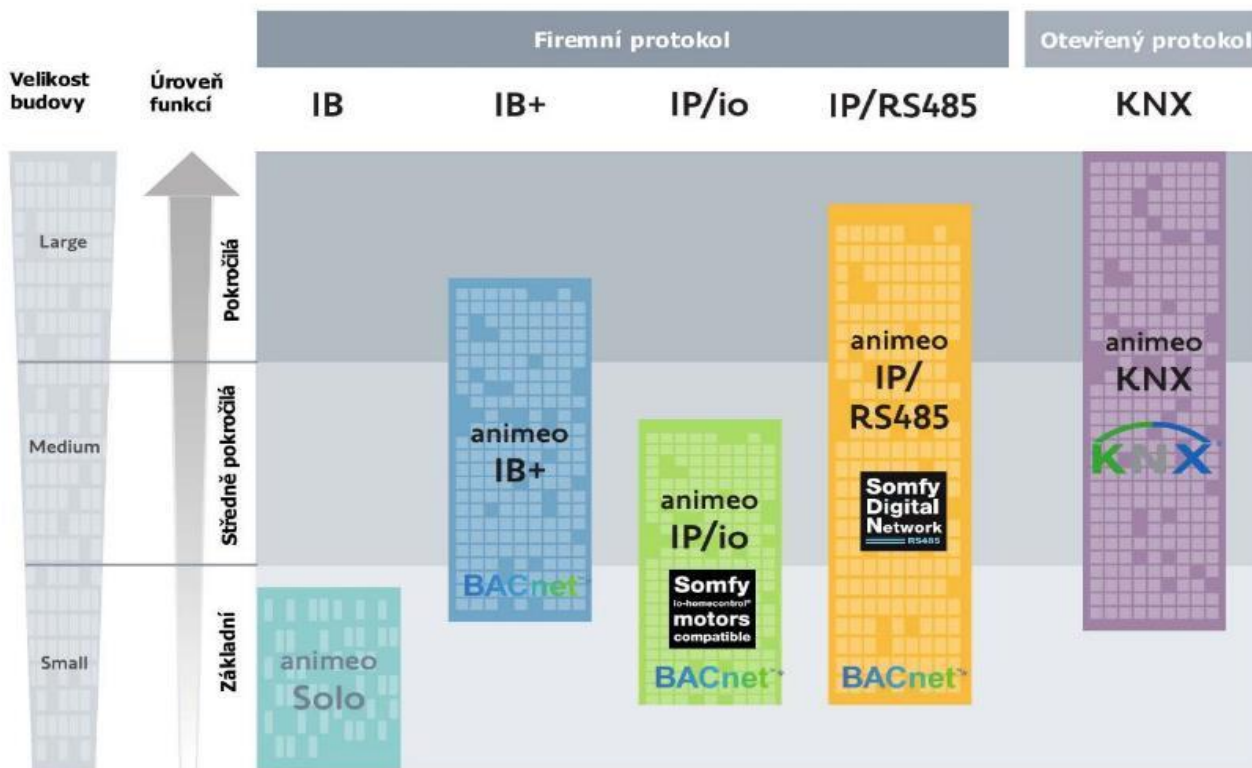



Přehled animeo sortimentu



Počet motorů	1 - 800	1 - 6400	0 - 200	0 - 2000	> 6400
Počet zón	1 - 2	1 - 16	bez limitu	bez limitu	> 16

Funkce nabízené animeo řešením

V závislosti na zvoleném řešení je k dispozici mnoho funkcí a algoritmů pro zvýšení vizuálního komfortu a úspory energie.

Funkce pro zrakový komfort a úspory s umělým osvětlením		Jak to funguje?	Kompatibilita animeo řešení
Moje oblíbená poloha	 <p>Žaluzie se automaticky stahují při přímém oslnění a vytahují, pokud nesvítí slunce. Funkce se vykonávají na úrovni budovy, fasády, zóny nebo podlaží.</p>	Podle nastavitelného týdenní časovače nebo povely ze slunečních senzorů.	Solo IB+ IP KNX
Sledování slunce	 <p>Maximální množství světla v místnosti, při současném zamezení přímého oslnění. Zlepší se zrakový komfort uživatelů, protože si mohou užívat rozhled přes co největší plochu okna.</p>	Algoritmus integrovaný v Somfy animeo softwaru: funkce povolena v závislosti na přesné geolokalizaci budovy.	IB+ IP KNX
Sledování vrženého stínu	 <p>Pevně daná poloha nebo funkce sledování slunce spravované na úrovni okna nebo skupiny. Tato funkce upravuje pohyb sluneční ochrany podle vrženého stínu na okno. Sníží se tímto i potřeba svícení.</p>	Funkce vrženého stínu je založena na přesném modelu stavby včetně okolí budovy, které by mohly promítnout stín na fasády.	KNX
Během noci	 <p>Všechny žaluzie dolů, aby se zabránilo nepohodlí spojenému s venkovním osvětlením (přímé reflektory osvětlující fasády některých kancelářských budov).</p>	Nastavitelným časovačem.	Solo IB+ IP KNX
Funkce pro zvýšení energetické efektivity budovy		Jak to funguje?	Kompatibilita animeo řešení
Zadržení tepla	 <p>Aby se nevpustilo teplo do interiéru, žaluzie sjedou automaticky dolů, když je detekováno slunce. Funkce se uplatňuje na úrovni budovy, fasády, zóny nebo podlaží.</p>	Příkazy ze slunečních senzorů spojených s funkcí vnitřních i venkovních teplotních senzorů.	Solo IB+ IP KNX
Solární vytápění	 <p>Žaluzie se automaticky vytahují nahoru, když je slunečné počasí a když je vnitřní teplota nižší než venkovní teplota. K vytápění budovy se využívá energie slunce.</p>		
Udržení tepla	 <p>Žaluzie se automaticky stahují dolů, aby se zabránilo tepelným ztrátám a snížily se náklady na vytápění.</p>		

ŽALUZIE

ROLETY

MARKYZY & SCREENY

INTERIER



VRATA A BRÁNY

OVLADAČE

PŘÍSLUŠENSTVÍ

OBJEKTOVÉ ŘÍZENÍ

Funkce údržby

Funkce pro údržbu: Zabezpečení protisluneční ochrany nebo lidí		Jak to funguje?	Kompatibilita animeo řešení	ŽALUZIE
Ovládání zóny a její zámek	 Všechny žaluzie jsou vytaženy nahoru a lokální povely uživatelů jsou deaktivovány, aby byla zajištěna bezpečnost čističů oken nebo žaluzií. Funkce se využívá na úrovni zóny nebo budovy.	Centrální povel, odesláný z Building Controlleru nebo z klíčového spínače.	Solo IB+ IP KNX	
Vstup pro havarijní povel	Všechny rolety se v případě požáru zasunou nahoru (úroveň budovy).	Centrální povel, odesláný z Building Controlleru.		
Ochrana vnější protisluneční ochrany	 Funkce vítr, mráz, námraza nebo déšť jsou využívány na úrovni zóny nebo celé budovy. Všechny žaluzie jsou vytaženy nahoru a uživatelské lokální povely jsou deaktivovány, aby byla zajištěna ochrana žaluzií.	Senzory větru, deště, mrazu a námrazy: zpráva se odesílá z Building Controlleru.		
Spolupráce mezi zónami	Když interiérové žaluzie, venkovní žaluzie nebo ventilační okna spolupracují, úroveň priorit lze naprogramovat.	S Building controllerem.		IB+
Funkce údržby: Pokročilé funkce / spolupráce s MaR (BMS)		Jak to funguje?	Kompatibilita animeo řešení	INTERIÉR
Status motoru	Zpětná vazba motoru během pohybu a/nebo při dosažení horní/dolní koncové meze nebo mezipolohy.	Zobrazeno na PC s použitím specifického softwaru (BMS).	IP KNX	
Vzdálený přístup	Vzdálený přístup pro údržbu objektu.	Přes OPC server.	IB+ KNX	
Funkce pro vylepšení vzhledu fasády nebo vnitřního prostoru		Jak to funguje?	Kompatibilita animeo řešení	VRATA A BRÁNY
Zarovnání koncových výrobků	 Rolety se zarovnají do přesné polohy, aby zajistily dokonalou estetiku místnosti nebo fasády.	S RS485, io nebo pohony s enkodérem a specifickými ovládacími prvky: zobrazeny na počítači pomocí specifického softwaru (BMS).	IB+ IP KNX	
Text na fasádě	Zobrazení textu na fasádě.	Přes OPC server.	KNX	
Funkce pro zvýšení uživatelského komfortu		Jak to funguje?	Kompatibilita animeo řešení	OVLAĐAČE
Přenasazení ručním ovladačem	Uživatelé mohou vždy ovládat své vlastní žaluzie pomocí nástěnného vypínače, dálkového ovladače nebo webovým dálkový ovladačem. Tímto se vyhnou pocitu ztráty kontroly kvůli automatizovanému systému.	S RTS kartou zapojenou do motoru kontroleru s lokálním tlačítkem nebo webovým ovladačem.	IB+ IP KNX	
				PŘÍSLUŠENSTVÍ
				OBJEKTOVÉ ŘÍZENÍ

Kompatibilní technologie

Somfy řešení jsou kompatibilní s většinou technologií na trhu

V závislosti na instalaci jsou k dispozici různé možnosti volby technologie:

Drátová technologie	
	WT Kabelová technologie (standardní proprietární kabelové ovládání Somfy). Ideální řešení pro novostavby.
	KNX Světový standard pro řízení domů a budov, který je vhodný pro použití v jakékoli aplikaci.
	BACnet Síťový protokol speciálně vytvořený pro řešení různých funkcí v rámci budovy (řízení žaluzií, osvětlení, HVAC ...).
Bezdrátová technologie	
	Radio Technology Somfy® S více než 3 miliony instalacemi po celém světě se RTS technologie stala standardem pro bezpečnou rádiovou techniku ve stavebnictví. Instalace lze upgradovat přidáním nových ovládacích prvků.
	io homecontrol Vysoce bezpečná bezdrátová technologie použitelná v široké škále domů a budov.
Digitální technologie	
	Somfy Digital Network Drátový protokol používaný Somfy s vlastním digitálním protokolem nazvaným "RS485". Digitální ovládací prvky poskytují komfort a možnost variability.

ŽALUZIE

ROLETY

MARKÝZY & SCREENY

INTERIÉR

VRATA A BRÁNY

OVLADAČE

PŘÍSLUŠENSTVÍ

OBJEKTOVÉ ŘÍZENÍ

Porovnání funkcí

	Soliris	IB +	IP/io	IP/RS485	KNX	
Komunikace s MaR (BACnet)	-	✓	✓	✓	✓	ŽALUZIE
Záznam činnosti systému	-	✓	✓	✓	✓	
Časovač budovy	✓	✓	✓	✓	✓	
Časovač zóny	-	✓	✓	✓	✓	ROLETY
Roční časové programy	-	-	✓	✓	✓	
Ovladač zóny / klíčový spínač	✓	✓	✓	✓	✓	
Konfigurace systému	PC software	-	✓	✓	✓	MARKYZY & SCREENY
	Přes ovládací displej	✓	-	-	-	
Ovládání systému	PC software (MaR)	-	✓	✓	✓	
	Přes ovládací displej	✓	-	-	-	
Komfort uživatelů / funkce pro úsporu energie						
Drátové lokální ovládání	✓	✓	-	✓	✓	MARKYZY & SCREENY
Radiové lokální ovládání (Somfy RTS/io)	✓	✓	✓	-	✓	
WEB lokální ovládání	-	-	✓	✓	✓	
Prolink radiového ovládání do sběrnice (Somfy RTS)	-	-	-	-	✓	INTERIÉR
Řízení osvětlení přes Somfy RTS	-	-	-	-	✓	
Vnitřní teplota	-	✓	✓	✓	✓	
Slunce	✓	✓	✓	✓	✓	VRATA A BRÁNY
Sledování slunce	-	✓	✓	✓	✓	
Funkce vrženého stínu na úrovni zón	-	-	-	-	✓	
Funkce vrženého stínu na úrovni oken	-	-	-	-	✓	VRATA A BRÁNY
Auto / manu priorita	-	✓	✓	✓	✓	
Auto / manu priorita přes detektor přítomnosti	-	✓	-	-	✓	
Link do HVAC systému	-	✓	✓	✓	✓	OVLADÁČE
Připojení do DALI / světelné scény	-	-	-	-	✓	
Bezpečnostní funkce						
Alarm vstup	-	✓	✓	✓	✓	PŘÍSLUŠENSTVÍ
Rychlost větru	✓	✓	✓	✓	✓	
Směr větru	-	✓	✓	✓	✓	
Děšť	✓	✓	✓	✓	✓	PŘÍSLUŠENSTVÍ
Venkovní teplota	-	✓	✓	✓	✓	
Sníh	-	✓	✓	✓	✓	
Mráz	-	✓	✓	✓	✓	OBJEKTOVÉ ŘÍZENÍ
Námraza	-	✓	✓	✓	✓	
Okenní kontakt	-	-	-	-	✓	

animeo IP-io

Řídicí systém animeo IP-io je vhodný pro ovládání rolet ve středních budovách komerční sféry. Vzhledem ke kombinaci páteřní drátové linie a radiového lokálního ovládání není problém s dosahem k jednotlivým pohonům a dálkovým ovladačům. V současné době systém ovládá až 200 io pohonů.

Řídicí systém animeo IP-io komunikuje s pohony a ovladači na radiovém protokolu io. Jedná se o systém, který nemá omezení v tvorbě zón a v množství připojených ovladačů a webových přístupů. Dokáže pracovat až se 100 čidly v jedné instalaci. Na výběr je dostatek logických funkcí pro jednotlivé zóny.

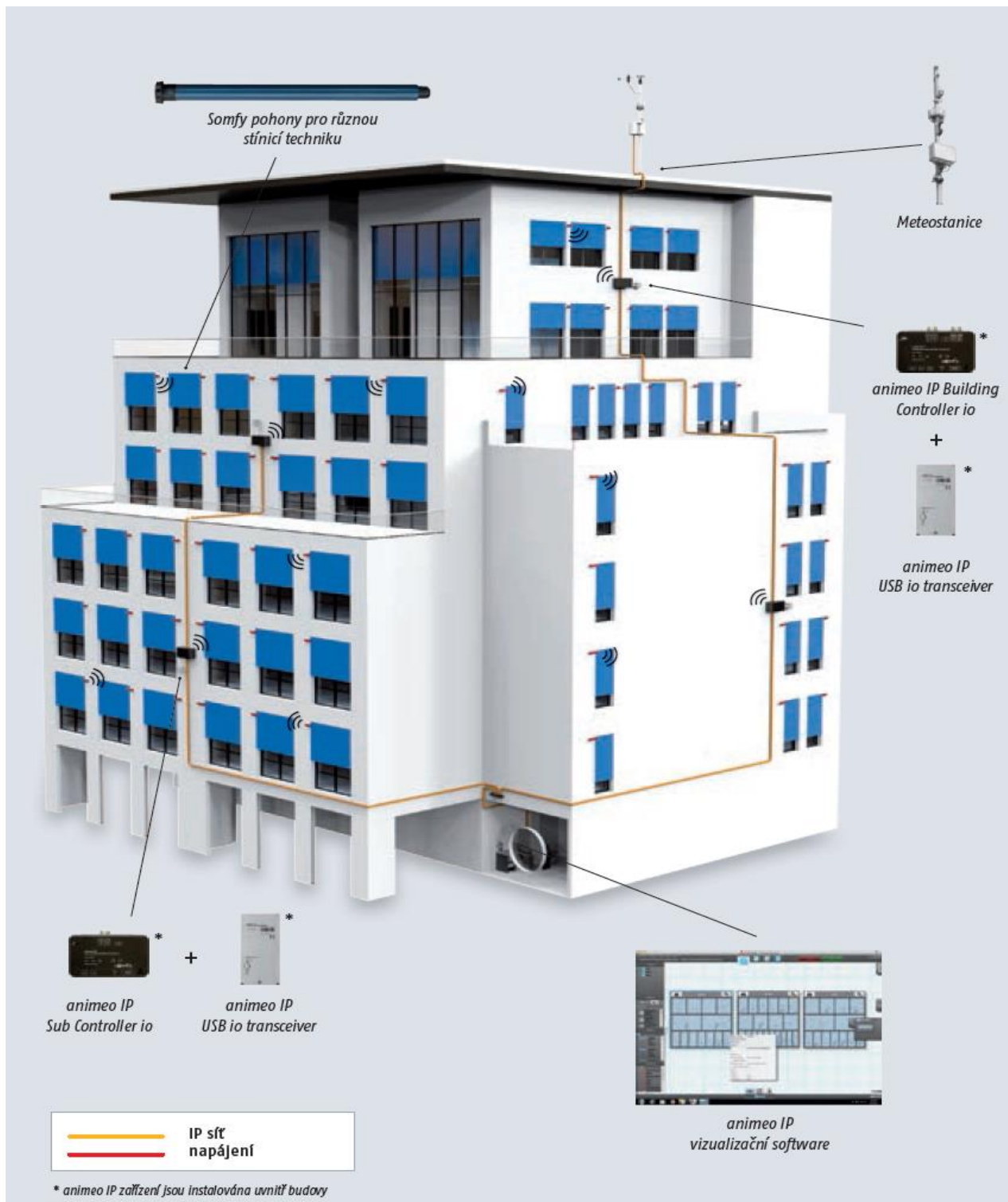

ŽALUZIE

ROLETY

MARKÝZY & SCREENY

INTERIÉR

VRATA A BRÁNY

OVLADAČE

PŘÍSLUŠENSTVÍ

OBJEKTOVÉ ŘÍZENÍ

Animeo IP/io, určené pro renovaci malých a středně velkých budov, je bezdrátové řešení, které usnadňuje řízení v komerčním sektoru. Toto řešení je speciálně určeno pro venkovní rolety. Díky minimální kabeláži a instalaci plug and play snižuje animeo IP/io chyby v zapojení. Intuitivní uživatelské rozhraní umožňuje zjednodušené uvádění do provozu, správu budovy a servis, vytvoření zóny přetažením, zjišťování motoru a okamžité aktualizace stavu systému.

Topologie systému

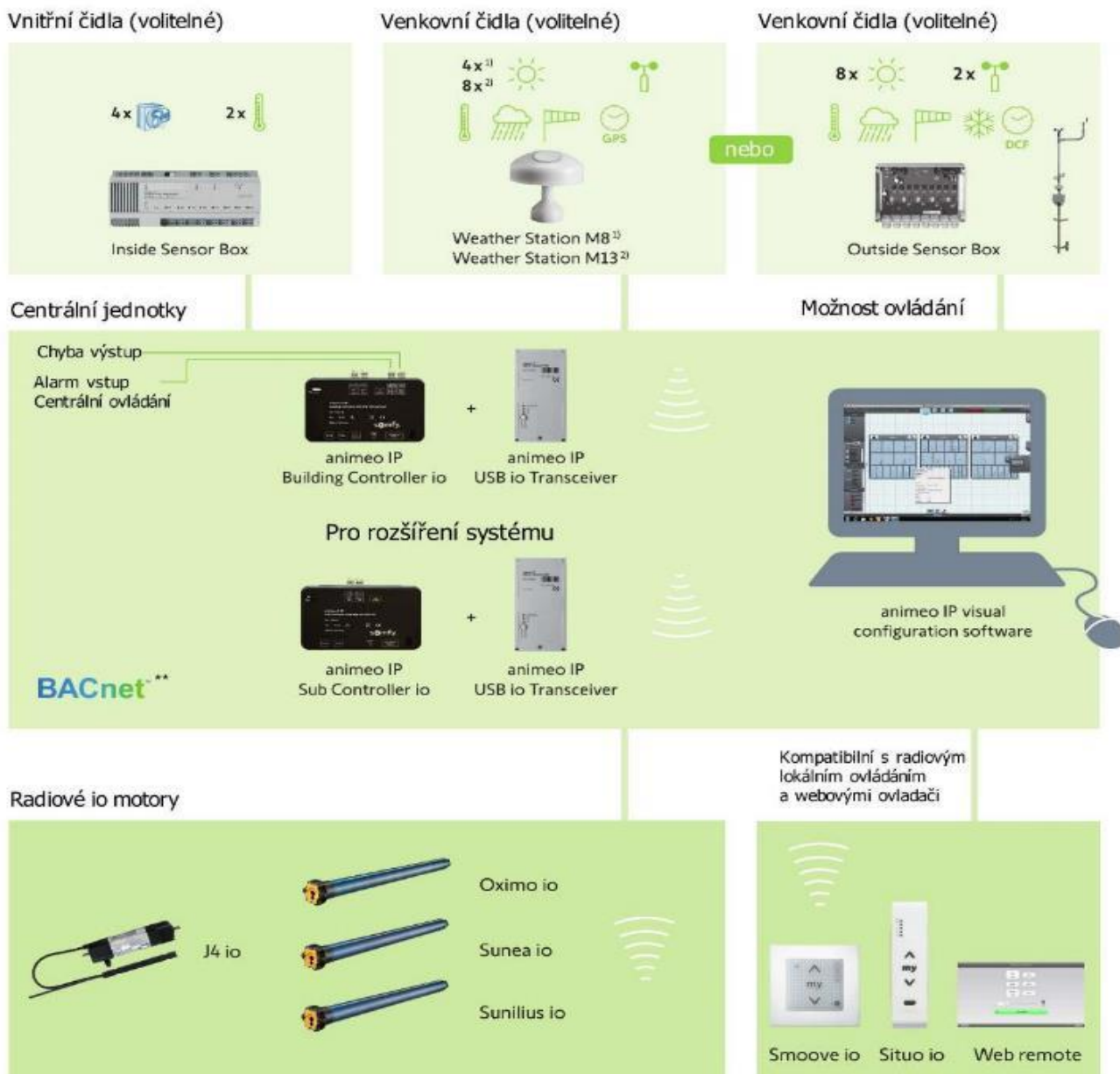

ŽALUZIE

ROLETY

MARKÝZY & SCREENY

INTERIÉR



VRATA A BRÁNY

OVLADAČE

PŘÍSLUŠENSTVÍ

OBJEKTOVÉ ŘÍZENÍ

animeo IP-io

Popis zboží	Balení	Reference	EUR bez DPH	Záruka (měsíce)	Určení
 <p>Animeo IP Building Controller Centrální zařízení pro animeo IP/RS485 a animeo IP/io. Umožňuje ovládat instalaci s až 200 io pohony na základě pevné a automatických povelů. Automatické funkce lze svázat s připojenými meteo čidly a na základě časových povelů. Rozměry (w x h x d): 100 x 175 x 50 mm. Ochrana IP20.</p>	1	1822314	1 984,62	60	PRO
 <p>Animeo IP Sub Controller Zařízení, které rozšiřuje instalaci s animeo IP building controllery. Instalace animeo IP Building Controlleru je nezbytná. Rozměry (w x h x d): 100 x 175 x 50 mm. Ochrana IP20.</p>	1	1860201	1 650,97	60	PRO
 <p>Animeo IP USB-io transceiver Toto zařízení je nezbytné při použití animeo IP BuCo a Sub BuCo. Zajišťuje komunikaci mezi io motory a io tlačítky s Building Controllerem a Sub BuCo. Rozměry: 90 x 180 x 45 mm. Krytí IP20.</p>	1	9018682	259,12	60	PRO
<p>Volitelné rozšíření -doplňková licence Základní instalace animeo IP-io systému neumožňuje trvale využít 2 funkce systému a to neomezeného množství webových dálkových ovladačů a možnosti vložení půdorysných plánů. Tato licence po aktivaci zaručí běh těchto funkcí.</p>			na dotaz		

Meteostanice vhodné pro připojení k Animeo IP BuCo nebo k Animeo IP jsou uvedeny v tomto ceníku.

[Návod ke stažení ZDE](#)



ŽALUZIE

ROLETY

MARKÝZY & SCREENY

INTERIÉR

VRATA A BRÁNY

OVLADAČE

PŘÍSLUŠENSTVÍ

OBJEKTOVÉ ŘÍZENÍ

animeo IB+

Inteligentní řídicí systém pro ovládání 1 až 8 zón.
Speciálně navrženo pro malé až velké budovy.

Topologie systému

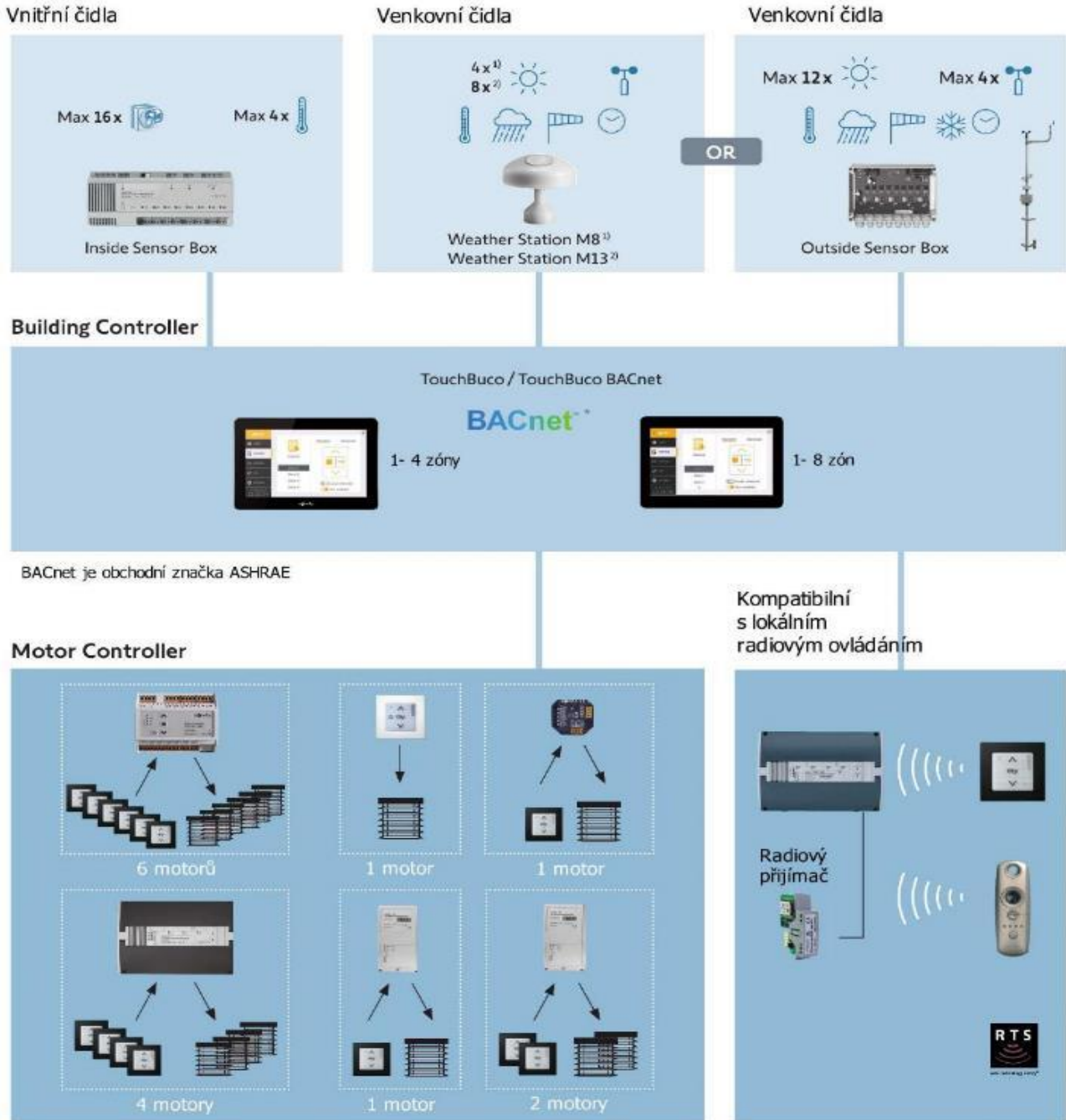

ŽALUZIE

ROLETY

MARKÝZY & SCREENY

INTERIÉR

VRATA A BRÁNY

OVLADAČE

PŘÍSLUŠENSTVÍ

OBJEKTOVÉ ŘÍZENÍ

animeo Touch BuCo

	Popis zboží	Balení	Reference	EUR bez DPH	Záruka (měsíce)	Určení	
	animeo IB+ 4 Zone Touch Building Controller centrální jednotka se 7" dotykovým displejem pro řízení 1 až 4 zón. Řešení pro motor controllery a Smoove UNO IB+, které je možné volně přiřazovat k zónám. Automatické řízení pomocí kompaktního čidla nebo čidel zapojených do OSB. Rozměr v x š x h = 200 x 132 x 72 mm.	1	1860254	1 612,23	60	PRO	ŽALUZIE
	animeo IB+ 4 zone TBC BACnet centrální jednotka se 7" dotykovým displejem pro řízení 1 až 4 zón. Řešení pro motor controllery a Smoove UNO IB+, které je možné volně přiřazovat k zónám. Automatické řízení pomocí kompaktního čidla nebo čidel zapojených do OSB. Rozměr v x š x h = 200 x 132 x 72 mm. Umožňuje čtení z meteo čidel a ovládat instalaci přes BACnet na úrovni zón.	1	1870474	2 750,50	60	PRO	ROLETY MARKÝZY & SCREENY
	animeo IB+ 8 Zone Touch Building Controller centrální jednotka se 7" dotykovým displejem pro řízení 1 až 8 zón. Řešení pro motor controllery a Smoove UNO IB+, které je možné volně přiřazovat k zónám. Automatické řízení pomocí kompaktního čidla nebo čidel zapojených do OSB. Rozměr v x š x h = 200 x 132 x 72 mm.	1	1860255	1 784,41	60	PRO	INTERIÉR
	animeo IB+ 8 zone TBC BACnet centrální jednotka se 7" dotykovým displejem pro řízení 1 až 8 zón. Řešení pro motor controllery a Smoove UNO IB+, které je možné volně přiřazovat k zónám. Automatické řízení pomocí kompaktního čidla nebo čidel zapojených do OSB. Rozměr v x š x h = 200 x 132 x 72 mm. Umožňuje čtení z meteo čidel a ovládat instalaci přes BACnet na úrovni zón.	1	1870475	3 327,21	60	PRO	VRATA A BRÁNY
	Touch BuCo-mountážní krabice pod omítku montážní krabice pro montáž animeo Touch BuCo pod omítku. Rozměr v x š x h = 192 x 119 x 68 mm.	1	9019837	114,71	60	PRO	OVLADAČE
	Touch BuCo-mountážní krabice na omítku montážní krabice pro montáž animeo Touch BuCo na omítku. Rozměr v x š x h = 254 x 180 x 90 mm. <i>Nutno použít současně i krabici pod omítku</i>	1	9019838	103,64	60	PRO	PŘÍSLUŠENSTVÍ
	Rozbočovač pro Touch BuCo slouží pro spojení 5 a více Touch BuCo k jednomu OSB. Používá se vždy s dalšími 5 Touch BuCo nebo při délce vnitřní sběrnice větší jak 500 m.	1	9018147	529,73	60	PRO	PŘÍSLUŠENSTVÍ

[Návod ke stažení ZDE](#)



Program MoCo config tool





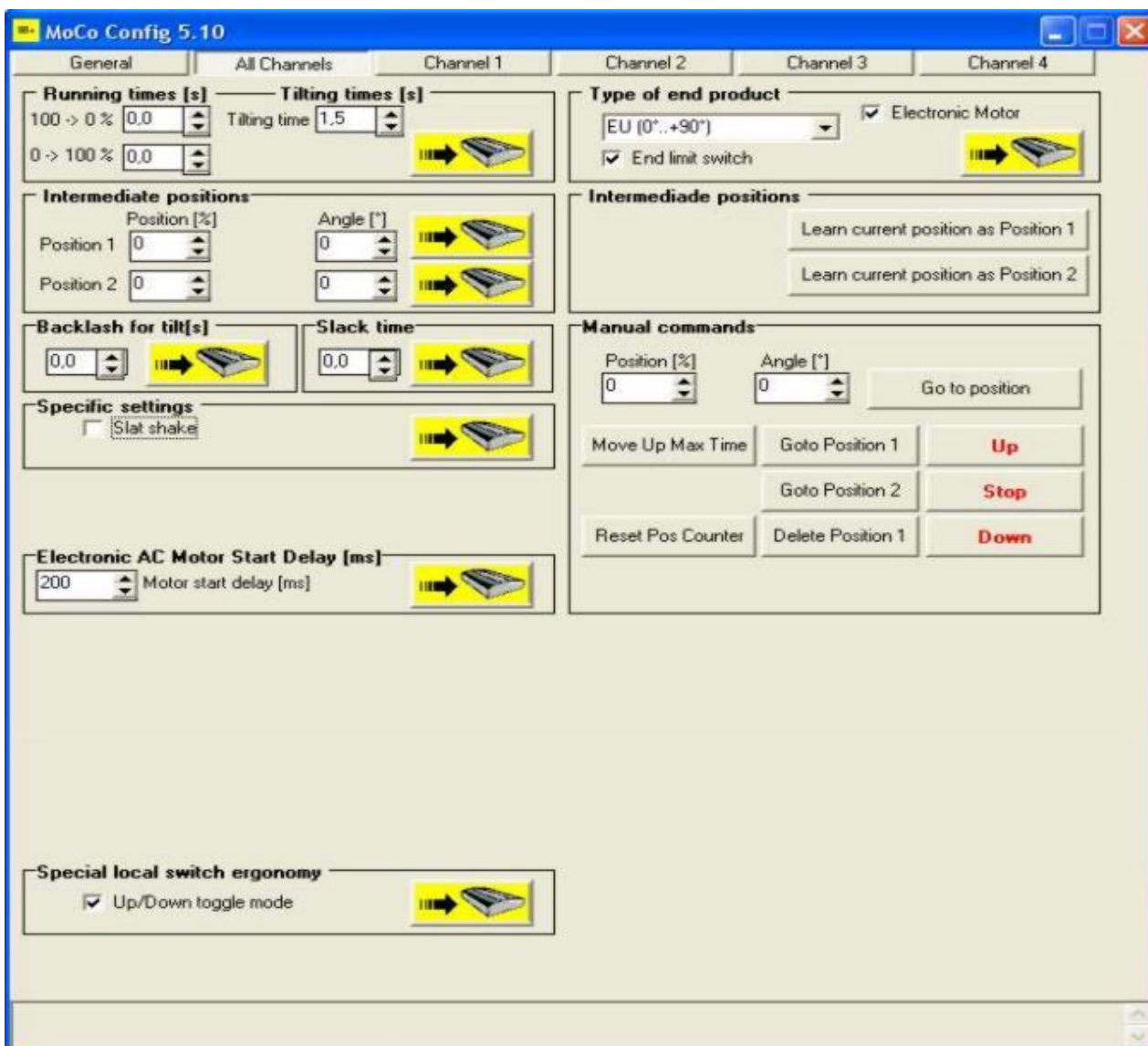

Co tento software umožňuje ?

1. Jednoduché a rychlé nastavení parametrů všech typů IB+ motor controllerů, jako např. doby chodu, naklápění, mezipolohy a typ koncových výrobků.
2. Snadné vyzkoušení kabeláže
3. Nastavení typu použitého motoru a možnost nastavení zpožděné doby startu u elektronických motorů
4. Připojení k motor controllerů přes building controller, USB-IB+ převodník nebo RS485 konektor.

Ke stažení na www.somfyarchitecture.cz



Animeo Premium MoCo AC

Popis zboží	Balení	Reference	EUR bez DPH	Záruka (měsíce)	Určení
 <p>IB+ Motor Controller 4 AC WM Řídicí jednotka pro 4 pohony 230V/50Hz. Každý pohon může mít svůj lokální ovladač. MotorController 4 AC lze použít pro řízení motorových rolet, venkovních žaluzií, markýz, větracích oken i dalších zařízení. Možnost dovybavení jednotky rádiovou nebo infra kartou pro dálkové ovládání v rámci místnosti. Montáž na omítku. Rozměry: 255 x 180 x 61 mm</p>	1	1860049	250,86	60	PRO
 <p>IB+ Motor Controller 4 AC DRM pro montáž na DIN lištu do rozvaděče. Rozměry: 210 x 90 x 61 mm (12 TE modulů)</p>	1	1860081	250,86	60	PRO
 <p>IB+ Motor Controller 2 AC Řídicí jednotka pro 2 pohony 230V/50Hz. Pohony mohou mít svůj lokální ovladač. Motor Controller 2 AC lze použít pro řízení motorových rolet, venkovních žaluzií, markýz, větracích oken i dalších zařízení.</p>	1	1860209	156,36	60	PRO
<p>WM - Určeno pro montáž na stěnu a na DIN lištu. Rozměry: 90 x 180 x 45 mm</p> <p>DRM - Montáž na DIN lištu (dodatečný adaptér na DIN lištu nutný ref.9008049). Rozměry: 65x105x20 mm</p>	1	1860210	146,75	60	PRO
 <p>IB+ Motor Controller 1AC Output Converter Převodník sběrnice IB+ do IB, pro RK nebo dry-contact. Poskytuje 1x bezpotencionální kontakt na výstupu. Umožňuje připojení lokálního tlačítka.</p>	1	1860125	155,65	60	PRO
 <p>IB+ 6 AC Motor Controller DRM Řídicí jednotka pro 6 pohonů 230V/50Hz. Každý pohon může mít svůj lokální ovladač. Motor Controller 6 AC lze použít pro řízení motorových rolet, venkovních žaluzií, markýz, větracích oken i dalších zařízení. Montáž na DIN lištu do rozvaděče. Rozměry: 108 x 90 x 63 mm (6 TE modulů)</p>	1	1870399	370,63	60	PRO
 <p>IB+ Motor Controller 1 IWM Řídicí jednotka pro 1 pohon 230V/50Hz, umístěná pod vypínačem v krabici. Motor Controller 1 AC lze použít pro řízení motorových rolet, venkovních žaluzií, markýz, větracích oken i dalších zařízení. Rozměry: 50 mm x 50 mm x 25 mm</p>	1	1860328	113,13	60	PRO

ŽALUZIE

ROLETY

MARKÝZY & SCREENY

INTERIÉR

VRATA A BRÁNY

OVLAĐAČE



PŘÍSLUŠENSTVÍ

OBJEKTOVÉ ŘÍZENÍ





[Návod ke stažení ZDE](#)



Animeo Premium MoCo DC

Popis zboží	Balení	Reference	EUR bez DPH	Záruka (měsíce)	Určení
 <p>IB+ Motor Controller 4 DC WM Řídicí jednotka pro 4 pohony 24V. Každý pohon může mít svůj lokální ovladač. Motor Controller 4 DC lze použít pro řízení motorových rolet, venkovních žaluzií, markýz, větracích oken i dalších zařízení. Možnost dovybavení jednotky rádiovou nebo infra kartou pro dálkové ovládání v rámci místnosti. Montáž na omítku. Rozměry: 255 x 180 x 61 mm</p>	1	1870451	337,34	60	PRO
 <p>IB+ Motor Controller 4 DC-E Řídicí jednotka pro 4 pohony 24V ze "Somfy Concept 25" série. Každý pohon může mít svůj lokální ovladač. Motor Controller 4 DC/DC-E lze použít pro řízení motorových rolet, venkovních žaluzií, markýz, větracích oken i dalších zařízení. Možnost dovybavení jednotky rádiovou nebo infra kartou pro dálkové ovládání v rámci místnosti.</p> <p>WM - Montáž na omítku. Rozměry: 255 x 180 x 61 mm</p> <p>DRM - Montáž na DIN lištu. Rozměry: 210 x 90 x 61 mm</p>	1 1	1860087 1860200	466,71 505,60	60 60	PRO PRO

Při použití motor controllerů pro motory na 24V je nutné dodržet max. odběr na jeden motor 2,1A u verze MoCo DC a 0,5A u verze MoCo DC-E. Při použití těchto řídicích jednotek pro ovládání cizích pohonů doporučujeme provést praktickou zkoušku funkčnosti. Zaručená kompatibilita IB+ MoCo DC-E s těmito Somfy motory:

 <p>LW 25-B44, -B64 DC mode 2 wires</p>	 <p>LW 25-B44, -B83 DC mode 2 wires</p>	 <p>LW 25-E83 DCE mode 3 wires</p>	 <p>LT 28-B73 DC mode 2 wires</p>
--	--	---	--

[Návod ke stažení ZDE](#)



ŽALUZIE

ROLETY

MARKÝZY & SCREENY

INTERIÉR







VRATA A BRÁNY

OVLADAČE

PŘÍSLUŠENSTVÍ

OBJEKTOVÉ ŘÍZENÍ

Animeo Premium Příslušenství

Popis zboží	Balení	Reference	EUR bez DPH	Záruka (měsíce)	Určení	
 <p>Nástroj pro program. RTS karet <i>Nástroj pro programování RTS karet (ref.1860105) pro motor controllery 4AC a 4DC</i></p>	1	1810879	588,25	60	PRO	ŽALUZE
 <p>animeo IB+ Testovač kabeláže <i>Pomůcka na přezkoušení, že byla správně provedena kabeláž systému.</i></p>	1	1810793	198,67	60	PRO	ROLETY
 <p>USB - IB+ interface <i>Interface pro přímé připojení Somfy motor controllerů k počítači. Slouží zejména pro použití softwaru MoCo config tool.</i></p>	1	1860146	258,16	60	PRO	MARKÝZY & SCREENY
 <p>Switch Zone Splitter <i>Oddělovač zón pro vytvoření podskupin na sběrnici IB+ a pro možnost centrálního tlačítka pro danou podskupinu</i></p>	1	1810392	84,01	60	PRO	MARKÝZY & SCREENY
 <p>EnOcean karta <i>Přijímač povelů z EnOcean systému.</i></p>	1	1860220	200,09	60	PRO	INTERIÉR
 <p>Animeo RTS karta pro MoCo <i>Přijímač radiových povelů rozšiřuje možnosti řídicí jednotky Motor Controller o možnost kromě drátových ovladačů řídit koncové výrobky také RTS dálkovými ovladači. Rozměry : 52x92x27 mm</i></p>	1	1860105	101,38	60	PRO	VRATA A BRÁNY

Meteostanice vhodné pro připojení k Animeo IB+ jsou uvedeny v tomto ceníku.

[Návod ke stažení ZDE](#)



ŽALUZE

ROLETY

MARKÝZY & SCREENY

INTERIÉR

VRATA A BRÁNY

OVLADAČE

PŘÍSLUŠENSTVÍ

OBJEKTOVÉ ŘÍZENÍ

Adaptabilní systém správy fasád kompatibilní se standardy KNX.
 Multifunkční motor kontroler pro ovládání všech typů protisluneční ochrany.
 Do KNX sběrnice lze integrovat drátové lokální ovladače a dálkové ovladače Somfy RTS pomocí binárních vstupů.

Topologie systému

Building controller pro 1-8 zón

NEW



Building controller pro 1-16 zón



Local control options



Motor Controllers

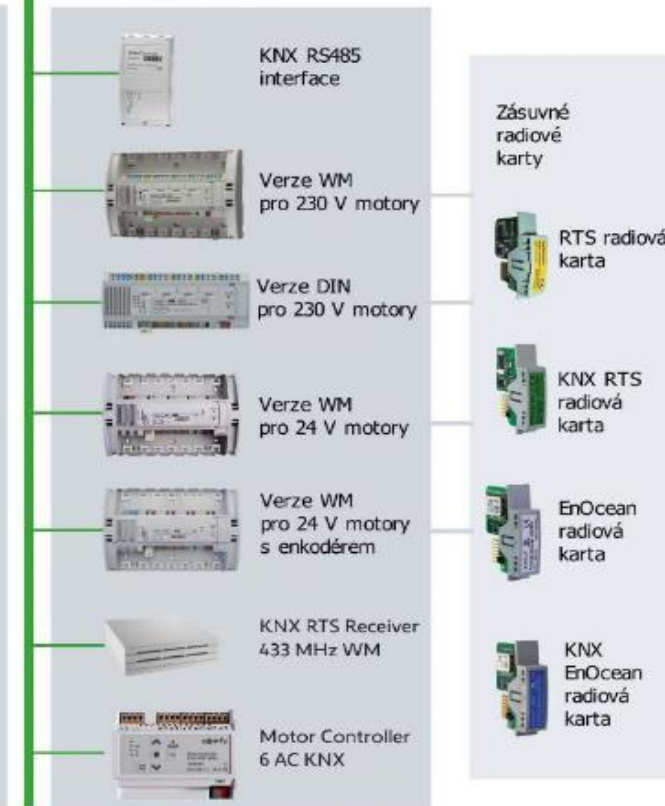

ŽALUZIE

ROLETY

MARKÝZY & SCREENY





INTERIÉR

VRATA A BRÁNY

OVLADAČE

PŘÍSLUŠENSTVÍ

OBJEKTOVÉ ŘÍZENÍ

Popis zboží	Balení	Reference	EUR bez DPH	Záruka (měsíce)	Určení
  <p>KNX Master Control</p> <p>Řídicí jednotka pro ovládání až 16 zón, která zajišťuje optimální světelné a teplotní podmínky v budově. Meteorologická data získává z připojené Skříně vnějších čidel (OSB) a poskytuje tyto údaje KNX sběrnici. Nastavení a ovládání přes operační software pro Windows, kde lze nastavit řízení zón podle čidel slunce, větru, teploty a deště. Možno řídit zóny podle týdenních a ročních časových programů. naklápění lamel žaluzií podle aktuální výšky slunce nad obzorem.</p> <p>Napájení 24V DC. Montáž na omítku. Rozměry: 182 x 180 x 110 mm, ochrana IP20.</p>					
 <p>KNX Master Control W2</p> <p>Umožňuje připojení 2 čidel větru, 1 směrovky větru, 1 čidla deště, 1 vnější teploty, 1 DCF přijímače a 8 čidel slunce.</p>	1	1860187	4 336,39	60	PRO
 <p>KNX Master Control W8</p> <p>Umožňuje připojení 8 čidel větru, 1 směrovky větru, 1 čidla deště, 1 vnější teploty, 1 DCF přijímače a 8 čidel slunce.</p>	1	1860193	4 919,74	60	PRO

Meteostanice vhodné pro připojení k KNX master control jsou uvedeny v tomto ceníku.

[Návod ke stažení ZDE](#)



ŽALUZIE

ROLETY

MARKÝZY & SCREENY









INTERIÉR

VRATA A BRÁNY

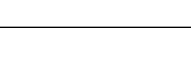
OVLADAČE

PŘÍSLUŠENSTVÍ

OBJEKTOVÉ ŘÍZENÍ

Popis zboží	Balení	Reference	EUR bez DPH	Záruka (měsíce)	Určení	
 <p>KNX Motor Controller 4 AC Řídící jednotka pro 4 pohony 230V/50Hz. Každý pohon může mít svůj lokální ovladač. Motor Controller 4 AC lze použít pro řízení motorových rolet, venkovních žaluzií, markýz, větracích oken i dalších zařízení. 8 volně definovaných binárních vstupů. Možnost dovybavení jednotky rádiovou nebo infra kartou pro dálkové ovládání v rámci místnosti.</p>						ŽALUZIE
 <p>WM - Montáž na omítku. Rozměry: 255 x 180 x 61 mm</p>	1	1860114	330,60	60	PRO	ROLETY
 <p>DRM - Montáž na DIN lištu. Rozměry: 210 x 90 x 61 mm</p>	1	1860116	337,97	60	PRO	
 <p>KNX Motor Controller 4 DC WM Řídící jednotka pro 4 pohony 24V. Každý pohon může mít svůj lokální ovladač. Motor Controller 4 DC lze použít pro řízení interiérových screenů a žaluzií a větracích oken. 8 volně definovaných binárních vstupů. Možnost dovybavení jednotky rádiovou nebo infra kartou pro dálkové ovládání v rámci místnosti. Montáž na omítku. Rozměry: 255 x 180 x 61 mm</p>	1	1870452	493,84	60	PRO	MARKÝZY & SCREENY
 <p>KNX MoCo 4 DC/DC-E Řídící jednotka pro 4 pohony 24V se snímačem přesné polohy. Každý pohon může mít svůj lokální ovladač. Motor Controller 4 DC lze použít pro řízení motorových rolet, venkovních žaluzií, markýz, větracích oken i dalších zařízení. 8 volně definovaných binárních vstupů. Možnost dovybavení jednotky rádiovou nebo infra kartou pro dálkové ovládání v rámci místnosti.</p>	1	1860127	602,84	60	PRO	INTERIÉR
 <p>WM - Montáž na omítku. Rozměry: 255 x 180 x 61 mm</p>						VRATA A BRÁNY
 <p>KNX RS485 MoCo Řídící jednotka pro ovládání 1 až 6 trubkových motorů RS485. Motor umožňuje nastavení přesné polohy. Do jednotky lze připojit žaluziový ovladač a okenní kontakt. Oba vstupy lze použít jako bezpotenciálové vstupy. Přesná poloha motoru se odesílá na sběrnici.</p>	1	1860286	272,67	60	PRO	OVLAĐAČE
 <p>KNX MoCo 6 AC DRM Řídící jednotka pro 6 pohonů 230V/50Hz. Motor Controller 6 AC lze použít pro řízení motorových rolet, venkovních žaluzií, markýz, větracích oken i dalších zařízení. Montáž na DIN lištu do rozvaděče. Rozměry: 108 x 90 x 60 mm (6 TE modulů).</p>	1	1870398	449,19	60	PRO	PŘÍSLUŠENSTVÍ

[Návod ke stažení ZDE](#)









OBJEKTOVÉ ŘÍZENÍ

Popis zboží	Balení	Reference	EUR bez DPH	Záruka (měsíce)	Určení	
 <p>KNX backbone coupler Umožňuje datové spojení mezi oddělenými KNX/EIB sběrnicemi a také izoluje jednotlivé sběrnice od sebe. Rozměry : 72x90x56mm</p>	1	9706007	769,23	60	PRO	ZÁLUŽIE
 <p>KNX-USB interface Umožňuje připojení PC kvůli konfiguraci, vizualizaci a logování ke sběrnici KNX/EIB. Využívá USB port u PC. S výrobkem je dodáván i mini USB kabel. Rozměr : 18x90x56mm</p>	1	9018243	443,50	60	PRO	ROLETY
 <p>KNX IP interface KNXnet/IP interface pro spojení PC s KNX sběrnicí pomocí LAN (IP). IP adresu obdrží od DHCP serveru nebo ji lze ručně nastavit. Rozměr : 36x90x56mm (2TU)</p>	1	9018246	474,87	60	PRO	MARKÝZY & SCREENY
 <p>KNX IP router KNXnet/IP router pro přesměrování telegramů mezi jednotlivými úseky sběrnice. Toto zařízení lze též použít pro spojení PC pomocí LAN (IP). IP adresu obdrží od DHCP serveru nebo ji lze ručně nastavit.</p>	1	9018248	797,36	60	PRO	MARKÝZY & SCREENY

[Návod ke stažení ZDE](#)



ZÁLUŽIE
ROLETY
MARKÝZY & SCREENY
INTERIÉR
VRATA A BRÁNY
OVLADAČE
PŘÍSLUŠENSTVÍ
OBJEKTOVÉ ŘÍZENÍ

Popis zboží	Balení	Reference	EUR bez DPH	Záruka (měsíce)	Určení	
 <p>Weather Station M8 Sensor Bus Meteostanice s 8 čidly. Obsahuje 4 sluneční čidla, čidlo jasu oblohy, dále GPS přijímač data a času, čidlo větru, deště a vnější teploty. Napájení 24V. Výška 105 mm, průměr 103 mm. Stupeň ochrany IP44.</p>	1	1860306	865,08	60	PRO	ŽALUZIE
 <p>Weather Station M13 Sensor Bus Meteostanice s 13 čidly. Obsahuje 8 slunečních čidel, GPS přijímač data a času, směrovka větru, čidlo větru, deště a vnější teploty. Napájení 24V. Výška 105 mm, průměr 103 mm. Stupeň ochrany IP44.</p>	1	1860307	2 462,14	60	PRO	ROLETY
 <p>Animeo Compact Sensor Kombinované čidlo pro připojení k Building Controlleru. Obsahuje 3 sluneční čidla, dále přijímač přesného času, čidlo větru, deště a vnější teploty. Rozměry: 96 x 77 x 118mm, krytí IP65, napájení 24V</p>	1	9015047	844,80	60	PRO	MARKÝZY & SCREENY
 <p>Zdroj DRM 24V DC 1,5A Zdroj 24 V pro napájení animeo Compact sensoru a Outside Sensor Boxu (bez vytápěných čidel). Rozměry : 78x93x56mm, krytí IP20, proudová zátěž 1,5A</p>	1	9017611	102,26	60	PRO	MARKÝZY & SCREENY
 <p>Zdroj 24V DC 4,5A Zdroj 24 V pro napájení OSB s vytápěnými čidly a pro Centralis DC IB. Pokud budou použity motory ze série Concept 25, může být jedním zdrojem napájeno 6-10 řídicích jednotek Centralis DC IB. Rozměry : 130x180x61mm, krytí IP20, pro montáž na zeď nebo na DIN lištu. Proudová zátěž 2,5A nepřetržitě, 4,5A zátěž 50%:3 minuty zapnuto, 3 minuty vypnuto.</p>	1	1860093	233,49	60	PRO	INTERIÉR
 <p>Elektronická ochrana proti blesku Pro ochranu vnitřního zařízení. Používá se v kombinaci s Outside Sensor Boxem nebo animeo Compact Sensorem</p>	1	9025707	319,41	60	PRO	VRATA A BRÁNY
<p>pro zdroj</p> <p>pro sběrnici</p>	1	9001630	375,66	60	PRO	
 <p>Outside Sensor Box (OSB) Skříň vnějších čidel je určena pro připojení vnějších čidel, snímajících povětrnostní podmínky k řídicím systémům ANIMEO Premium, Animeo IP io, Animeo KNX a Animeo LON. Vestavěná elektronika převede naměřené hodnoty do digitální podoby a po systémové komunikační sběrnici je předá do centrální jednotky. Pro svoji činnost potřebuje trvalé napájení 24V. Maximální počty připojených čidel: Čidlo slunce: 8 ks, čidlo vítr: 2 ks, směrovka větru: 1 ks, čidlo vnější teploty: 1 ks, dešťové čidlo: 1 ks, přijímač přesného času DCP: 1 ks. Rozměry : 207x255x90mm, krytí IP65</p>	1	9001606	622,51	60	PRO	OVLAĐAČE
 <p>Inside sensor box Skříň vnitřních čidel se v systému ANIMEO IB+ používá pro připojení čidel vnitřní teploty a ovládacích prvků zón. Lze odtud zadávat centrální povely pro jednotlivé zóny - buď pomocí klasických ovladačů, nebo lze použít klíčové spínače. Těmi pak lze zónu uzamknout v požadované koncové poloze a zablkovat přitom lokální ovladače (např. při údržbě fasády). Tato možnost najde využití zejména v případech, kde není instalován řídicí počítač. Maximální počty připojených čidel: Teplotní čidlo: 2 ks, zónové ovladače: 8 ks. Rozměry : 210x90x61mm</p>	1	9001614	422,40	60	PRO	PŘÍSLUŠENSTVÍ
						OBJEKTIVÉ ŘÍZENÍ

[Návod ke stažení ZDE](#)



	Popis zboží	Balení	Reference	EUR bez DPH	Záruka (měsíce)	Určení	
	Čidlo vnější teploty <i>Čidlo vnější teploty</i>	1	9001611	265,83	60	PRO	ŽALUZE
	Čidlo vnitřní teploty <i>dodáváno s 1m dlouhým kabelem.</i>	1	9008044	30,07	60	PRO	ROLETY
	Krabička pro čidlo vnitřní teploty <i>Plastová krabička pro osazení čidla vnitřní teploty. Rozměry : 75x75x25 mm. Krytí IP20.</i>	1	9008045	32,87	60	PRO	
	Větrné čidlo nevyhřívané <i>Větrné čidlo pro připojení k jednotce Outside sensor box nebo Outside sensor box extension. Pro instalaci na držák o max. průměru 48 mm.</i>	1	9001608	559,81	60	PRO	MARKYZY & SCREENY
	Větrné čidlo vyhřívané <i>Vyhřívané větrné čidlo pro připojení k jednotce Outside sensor box nebo Outside sensor box extension. Pro instalaci na držák o max. průměru 48 mm.</i>	1	9140180	739,73	60	PRO	MARKYZY & SCREENY
	Směrovka větru <i>Směrovka větru pro připojení k jednotce Outside sensor box. Pro instalaci na držák o max. průměru 48 mm.</i>	1	9013807	1 317,89	60	PRO PRO	INTERIÉR
	Sluneční čidlo pro OSB <i>externí čidlo pro připojení s animeo IP io, Premium, KNX a LON krytí IP 65</i>						VRATA A BRÁNY
	Komplet sluneční čidlo a montážní sada	1	9154043	28,28	60	PRO	
	Montážní sada	1	9127888	5,81	60	PRO	
	Dešťové čidlo Ondeis 24V AC <i>Dešťová čidla pro Animeo, Soliris UNO / IB, Soliris sensor RTS Aquatic.</i>	1	9016344	264,96	60	PRO	OVLAĐAČE
	Držák Meteostanice M8 / M13 <i>Držák Meteostanice M8 nebo M13 ke stěně nebo na stožár prům. 50 mm. Rozměry 180 x 80 x 80 mm.</i>	1	1860320	177,46	60	PRO	PŘÍSLUŠENSTVÍ
	Stožár Meteostanice M8 / M13 <i>Obsahuje 3 kovové trubky (1860335), uchycení trubek na zeď (1860336) a adaptér pro meteostanici (1860321).</i>	1	9027035	363,78	60	PRO	
	Kovová trubka 1000 x 50mm pro stožár. <i>Doporučená setava 3 ks</i>	1	1860335	88,73	60	PRO	
	Držák kovové trubky ke stěně	1	1860336	97,60	60	PRO	OBJEKTOVÉ ŘÍZENÍ
	Adaptér meteostanice - umožňuje nasadit meteostanici na stožár průměru 50mm	1	1860321	177,46	60	PRO	

[Návod ke stažení ZDE](#)





Mezinárodní společnost s lokální přítomností ve více než **60** zemích světa

7 výrobních závodů napříč kontinenty

Více než **400** výzkumných pracovníků ve vlastních vývojových centrech

50 let společnosti v rodinném vlastnictví

Katalog 2024Q2 - Ovladače a přijímače

Objednávky

Telefon: 273 139 138
E-mail: somfy@somfy.cz

Technické poradenství a reklamace

Telefon: 273 139 137
E-mail: servis.cz@somfy.cz

Platnost od 1. dubna 2024. Dodací podmínky jsou EXW sklad EEDP. Pro dodávky platí Všeobecné obchodní podmínky Somfy v aktuálním znění (www.somfy.cz). Prodávající si vyhrazuje právo změny cen v průběhu roku v případě změny kurzu CZK/EUR od doby vydání ceníku o více než 3%.

!! Termín dodání bude upřesněn v potvrzení případné objednávky !!

Somfy, spol. s r.o., Baawer Office House, Bavorská 2780/2, 155 00, Praha 5



TaHoma switch



VLASTNOSTI A OBLAST POUŽITÍ

- bezdrátové ovládání výrobků v domě pomocí chytrého mobilního telefonu nebo tabletu Android či iOS
- bez nutnosti elektroinstalace / zásahu do interiéru
- u io-homecontrol® a dalších vybraných produktů je zobrazena aktuální pozice nebo stav každého výrobku
- umožňuje snadnou tvorbu scénářů (aktivace manuálně/časově/dle stavu senzorů)
- snadná tvorba plánovaných scénářů, které automatizují rutinní úkony
- řízení až 200 zařízení -io-homecontrol®, RTS a kompatibilních
- více informací na www.somfy.cz

ŽALUZIE

ROLETY

MARKYZY & SCREENY

INTERIÉR

VRATA A BRÁNY

OVLADAČE

PŘÍSLUŠENSTVÍ

OBJEKTOVÉ ŘÍZENÍ

Inteligentní řízení domácnosti - ovládejte vše pohodlně ze svého mobilu, tabletu, hlasovým asistentem nebo stisknutím integrovaných tlačítek.

VÝHODY PRO KONCOVÉ UŽIVATELE

- Zbrusu nová intuitivní aplikace pro chytré telefony a tablety
- Ovládejte, centralizujte a programujte si vaše domácí vybavení z pohodlí domova nebo vzdáleně.
- **Wifi připojení** - umístěte TaHomu kdekoliv chcete a mějte tak její tlačítka na dosah
- Integrovaný Zigbee 3.0 modul - podpora **Ikea TRÅDFRI a Immax.cz** osvětlení, **kouř, pohyb, teplota a vlhkost, záplavová čidla** dle tabulky kompatibility na somfy.com
- **Chytrá světla Hue, střešní okna Velux, Legrand Eliot reproduktory Sonos**
- **Podpora podlahového vytápění Danfossa** v dalších updatech ještě mnohem více...
- Představte si scénáře, které odpovídají vašemu životnímu stylu a usnadní vám každodenní život

VÝHODY PRO PROFESIONÁLY

- Kompatibilní s produkty io-homecontrol®, RTS, dále pak s vybranými produkty Zigbee, se Somfy Protect, Somfy Keys. Kompatibilita se Somfy Termostatem
- Instalace přes wi-fi, registrace i vytvoření uživatelského účtu přímo v aplikaci.
- Vaši zákazníci vše zvládnou hravě sami: krok za krokem vše snadno nastaví podle průvodce v mobilní aplikaci a to včetně plánovaných scénářů (dříve Agenda) i Pokročilých scénářů (dříve Smart-scénáře)

TECHNICKÉ ÚDAJE

Provozní teplota:	0°C až +35°C
Kmitočtové pásmo:	433,42 / 868,25 / 868,95 / 869,85 MHz
Typ zařízení	Max. počet
io zařízení:	120
RTS zařízení:	50
HUE Bridge:	1 brána (50 světel)
Zigbee:	45 - Ikea Tradfri a Immax.cz
IP gateways & Cloud-to-cloud	20
Somfy Protect	1 účet
Somfy Keys	1 účet
Somfy Termostat	1 účet
Přehrávačů scénářů:	2 integrované + nástěnná bateriová tlačítka
Manuální scénáře:	40
Plánované scénářů (Agenda):	20
Pokročilé scénáře:	20
Push notifikace:	10 zařízení
Wi-Fi:	2,4GHz IEEE 802.11bgn
Napájení:	DC 5V/2A



SOUVISEJÍCÍ PRODUKTY



jmennosté napětí (V)	kmitočet (Hz)	jmennostý proud (A)	Max. počet zařiz.	io-homecontrol	RTS	Zigbee	Philips Hue
230	50	2	200	120	50	45	50

Popis výrobku	Reference	EUR bez DPH	Balení	Záruka (měsíce)	Určení
TaHoma Switch	1870594	171,07	1	60	EU
TaHoma switch USB adaptér	9028113	40,66	1	60	EU
TaHoma switch ethernet adapter	9028054	34,55	1	60	EU

Přehled kompatibilních Zigbee produktů a instalační průvodce ZDE



A BRAND OF SOMFY GROUP



TaHoma DIN V2



amazon alexa Google HOME



- Bezdrátové ovládání výrobků v domě pomocí chytrého mobilního telefonu nebo tabletu
- Určeno pro novostavby, DIN V2 se umísťuje do rozvodné skříně (pouze plastová skříně).
- Pro io-homecontrol®, RTS a vybraná zařízení zigbee.
- Umožňuje snadné vytváření scénářů (manuální / agendové / podmíněné)
- Ovládání až 200 zařízení io-homecontrol®

Tahoma DIN V2 je inteligentní systém řízení domácnosti umístěný v rozvaděči. Vhodné řešení pro nové domy.

VÝHODY PRO KONCOVÉ UŽIVATELE

Intuitivní aplikace pro chytré telefony a tablety - Ovládejte, centralizujte a programujte domácí zařízení z pohodlí domova nebo na dálku.
Připojení k síti Wifi - nemusíte řešit přivedení sítě LAN do rozvaděče
Integrovaný modul Zigbee 3.0 podpora Ikea TRÅDFRI, Immax.cz nebo LIDL osvětlení, kouř, pohyb, teplota a vlhkost, záplavová čidla dle tabulky kompatibility
 Chytrá světla Hue, střešní okna Velux, Legrand Eliot, reproduktory Sonos, Hitachi, Danfoss a další v budoucích aktualizacích...
Představte si scénáře, které odpovídají vašemu životnímu stylu a usnadňují vám každodenní život.

VÝHODY PRO PROFESIONÁLY

- Rychlé připojení k hlavní síti
- Nový systém upínání na lištu Din
- Snadný přístup k tlačítkům Reboot a Prog
- Kompaktní šířka - pouze 7 jednotek Din
- TaHoma PRO - podpora instalačním technikům s průvodcem krok za krokem od posouzení proveditelnosti až po instalaci.
- Vzdálený dohled- Software Serv-e-Go umožňuje vzdálenou diagnostiku, potřebnou k odstranění závad a k určení, jaký servis je potřeba.

HLAVNÍ FUNKCE A PŘEDNOSTI PRODUKTU

io-homecontrol® a další vybrané produkty zobrazují aktuální pozici nebo stav každého produktu.

Vše si můžete nastavit sami: průvodci krok za krokem v mobilní aplikaci, včetně plánovaných scénářů (dříve Agenda) a pokročilých scénářů (dříve Smart Scénáře).

Kompatibilita s Alexou, Google home, Homekit (pouze TaHoma DIN B index)

Widgety pro Android, zkratky pro Apple, IFTTT

SOUVISEJÍCÍ PRODUKTY

Řada mikromodulů Izymo - vytvořte přehrávač scénářů z libovolného vypínače, proměňte svá světla na chytrá a užívejte si smívaní.
Řada Somfy Home alarm - zabezpečte svůj domov
Somfy Door Keeper - pro dveře ovládané odkudkoli
Somfy Termostat nebo radiátorový ventil - úspory a pohodlí



Technická data

	provozní teplota	frekvenční rozsah	max io zařízení	max RTS zařízení	max ZIGBEE zařízení	IP gateways & Cloud-to-cloud	Somfy Protect	Somfy Keys	Somfy Termostat	manuální scénáře	naplánované scénáře	Pokročilé (podmíněné) scénáře	Wi-Fi	napájení	rozměry
	-10°C do 50°C	868.000 MHz-868.600 MHz 868.700 MHz-869.200 MHz 869.700 MHz-870.000 MHz	110	50	45		1 účet (počet zařízení závisí na omezeních služby Somfy Protect)	40	20	20	Wi-Fi 802.11 802.11 b/g/n 2.4 GHz nebo RJ45	230 V / 5 V DC - 1 A	125 x 90 x 60 mm i.e. 7 DIN units		

Popis výrobku

TaHoma Din V2	Reference	EUR bez DPH	Balení	Záruka (měsíce)	Určení
	1870890	271,69	1	60	PRO

* TaHoma DIN-Rail musí být chráněna 2A (2pólovým: NL) jističem.

**TaHoma DIN-Rail se smí instalovat a používat pouze v plastových elektrických skříních (bez kovových dvířek).

***Apple HomeKit - kompatibilní jsou pouze jednotky s indexem B

Přehled kompatibilních Zigbee produktů a instalační průvodce ZDE



190330



somfy
A BRAND OF SOMFY GROUP

ZÁLUŽE

ROLETY

MARKÝZY & SCREENY

INTERIÉR

VRATA A BRÁNY

OVLADAČE

PŘÍSLUŠENSTVÍ

OBJEKTOVÉ ŘÍZENÍ



Home Alarm Essential



Vylepšená verze systému Somfy Home Alarm z roku 2015 se čtyřnásobně zvýšeným záložním výkonem, zjednodušeným nastavením a vylepšeným rádiovým dosahem.

Základní prvky domácího alarmu, snadná instalace, snadné každodenní používání.

Škálovatelný alarm, který se přizpůsobí potřebám mé domácnosti.

Kompatibilní s: Somfy Protect, TaHoma, Amazon Alexa - Google Assistant - IFTTT.

ZÁLUŽIE

ROLETY

Somfy Home Essential je jedinečný chytrý alarm, který zažene vetřelce ještě předtím, než vstoupí do objektu.

VÝHODY PRO KONCOVÉ UŽIVATELE

- **Všestranný inteligentní alarm:** chráněn je každý kout a zákoutí
- **Detekce před vloupáním** - otřesový senzor a senzor otevření IntelliTAG® může spustit alarm ještě před vniknutím pachatele
- **Snadné ovládání systému** - alarm aktivujete a deaktivujete bezdrátově navíc víte, kdo je doma
- **Push zprávy** - okamžitě vás informují o podezřelých aktivitách prostřednictvím vašeho chytrého telefonu
- **Jednoduchá instalace** - výrobek je bezdrátový, a proto nevyžaduje žádné vrtání, může jej instalovat kdokoli
- **Kompatibilita se systémem TaHoma**, domov reaguje na poplach

VÝHODY PRO PROFESIONÁLY

- **Jednoduchá instalace** - Domácí alarm Somfy může nainstalovat kdokoli. Výrobky jsou bezdrátové, a proto nevyžadují žádné vrtání (s výjimkou venkovní sirény, která musí být velmi robustní, aby byla chráněna před vandalismem)
- **Aplikace Somfy Protect** s návodem k instalaci krok za krokem
- **Zjednodušené nastavení** pomocí technologie Bluetooth
- **Vylepšený rádiový dosah**
- **Škálovatelnost** - široká škála souvisejících produktů, které lze přidat k Link Essential
- **Kompatibilita se systémem TaHoma**

HLAVNÍ FUNKCE A PŘEDNOSTI PRODUKTU

- **Link Essential** - Centrální jednotka a gateway - bezdrátové srdce systému se záložním napájením až na 24 hodin.
- Ovládání úrovně zabezpečení pomocí ručního ovladače **KeyFob** nebo **interiérové klávesnice**
- **Detektor inMotion:** okamžitě reaguje na neočekávané teplotní rozdíly a zároveň ignoruje domácí zvířata.
- **Senzory IntelliTAG®** lze použít k ochraně jakéhokoli typu dveří nebo oken. Při pokusu o vloupání se okamžitě spustí siréna a na chytrý telefon uživatele se odešle oznámení.

MARKÝZY & SCREENY

INTERIÉR

SOUVISEJÍCÍ PRODUKTY

- **Venkovní siréna** - při zjištění pokusu o vloupání se rozezní tónem 112 dB.
- Bezpečnostní vnitřní a venkovní **kamera**
- **Somfy One +** - Vnitřní bezpečnostní kamera s ochranou soukromí závěrkou a vestavěnou sirénou o hlasitosti 90 dB
- **Rozšiřovač rádiového dosahu**
- **Detektor kouře**

VRATA A BRÁNY

Technická data	proprietární protokol	radio Somfy Protect	Wi-Fi	dosah rádia	jmennovité napětí hlavní jednotky AC	kmitočet	jmennovitý proud	kapacita lithiové baterie	
	Reference	GHz	MHz	GHz	m	V	Hz	A	
	Link Essential	2,4	868-870	2,4	200	110-240	50/60	0,2	2

OVLAĐAČE

Kompletní sady a příslušenství							
Obj. číslo	Popis	110 dB interiérová Siréna 1870389	112 dB exteriérová Siréna 1870386	vnitřní senzor pohybu 1870385	IntelliTAG® 1870382	klávesnice 1875257	Key Fob 1870384
1875280	EE Somfy Home Alarm Essential	1x		1x	3x		2x
1875279	EE Somfy Home Alarm Essential Starter	1x		1x	1x		1x

PŘÍSLUŠENSTVÍ

Popis výrobku	Reference	EUR bez DPH	Balení	Záruka (měsíce)	Určení
Somfy Home Alarm Essential	1875280	449,00	1	60	EU
Somfy Home Alarm Ess.-Starter	1875279	334,00	1	60	EU

OBJEKTIVÉ ŘÍZENÍ

1875280 EE Somfy Home Alarm Essential (nahrazuje 1870392 Syprotect Home Alarm EE)

Alarm se ovládá a instaluje pomocí aplikace Somfy Protect (vyžaduje iOS 14 / Android 8 nebo novější).

Baterie v Link Essential je vyměnitelná.

Návod pro instalaci dostupný v aplikaci "SOMFY PROTECT"



somfy.

A BRAND OF SOMFY GROUP



Home Alarm Advanced



Link Advanced : Bezpečnost a spolehlivost

Za všech okolností účinné bezpečnostní řešení, snadná instalace, snadné každodenní používání

Škálovatelný alarm, který se přizpůsobí potřebám mé domácnosti

Kompatibilita s motorizací, světlem a zásuvkami

Kompatibilita: Somfy Protect, TaHoma, Amazon Alexa - Google Assistant - IFTTT.

Možnost připojení pomocí GSM integrované SIM

ŽALUZIE

ROLETY

MARKÝTY & SCREENY

INTERIÉR

VRATA A BRÁNY

OVLADAČE

PŘÍSLUŠENSTVÍ

OBJEKTOVÉ ŘÍZENÍ

Home Alarm Advanced je prémiový bezpečnostní systém, který účinně chrání váš domov bez ohledu na okolnosti a bez dalších poplatků.

VÝHODY PRO KONCOVÉ UŽIVATELE

- **Všestranný inteligentní alarm:** chráněn je každý kout a zákoutí
- **Detekce před vloupáním** - otřesový senzor a senzor otevření intelliTAG® může spustit alarm ještě před vniknutím pachatele
- **Snadné ovládání systému** - alarm aktivujete a deaktivujete bezdrátově navíc víte, kdo je doma
- **Push zprávy** - informují vás o podezřelých aktivitách okamžitě prostřednictvím vašeho chytrého telefonu Snadno
- **Jednoduchá instalace** - výrobek je bezdrátový, a proto nevyžaduje žádné vrtání, může jej instalovat kdokoli
- **Kompatibilita se systémem TaHoma** - domov reaguje na poplach

HLAVNÍ FUNKCE A PŘEDNOSTI PRODUKTU

- **Link Advanced** - Centrální jednotka a gateway - bezdrátové srdce systému se záložním napájením až na 14 dní.
- **Záložní síť:** 2G a 4G **GSM** - zdarma po dobu 5 let v EU-27
- Instalace a každodenní používání přes WiFi nebo GSM
- **Ekosystém Somfy:** kompatibilita s io-homecontrol™ a Somfy RTS
- Ovládání úrovně zabezpečení pomocí ručního ovladače KeyFob nebo vnitřní klávesnice
- **Detektor inMotion:** okamžitě reaguje na neočekávané teplotní rozdíly, přičemž ignoruje domácí zvířata
- **Senzory IntelliTAG®** lze použít k ochraně jakéhokoli typu dveří nebo oken. Při pokusu o vloupání se okamžitě spustí siréna a na chytrý telefon uživatele se odešle oznámení.







VÝHODY PRO PROFESIONÁLY

- **Spolehlivost za všech okolností:** 14denní záloha baterie pro případ výpadku proudu a bezplatný přístup k záložní síti GSM.
- **Jednoduchá instalace** - Domácí alarm Somfy může nainstalovat každý. Výrobky jsou bezdrátové, a proto nevyžadují žádné vrtání (s výjimkou venkovní sirény, která musí být mimořádně robustní, aby byla chráněna před vandalismem).
- Aplikace Somfy Protect s návodem k instalaci krok za krokem.
- Zjednodušené nastavení pomocí technologie Bluetooth
- **Vylepšený rádiový dosah**
- **Škálovatelnost** - široká škála souvisejících produktů, které lze přidat k Link Advanced
- Kompatibilita se systémem **TaHoma**
- **volitelná konektivita GSM bez domácí sítě Wi-Fi**

SOUVISEJÍCÍ PRODUKTY

- **Klávesnice** - Zapnutí / vypnutí alarmu / částečné zastřežení
- **Venkovní siréna** - při zjištění pokusu o vloupání se rozezní tónem 112 dB.
- Bezpečnostní vnitřní a venkovní **kamera**
- **Somfy One** - Vnitřní bezpečnostní kamera s ochranou soukromí závěrkou a vestavěnou 90dB sirénou
- **Rozšiřovač rádiového dosahu**
- **Detektor kouře**



Technická data		proprietární protokol	radio Somfy Protect	Wi-Fi	dosah rádia	jmenovité napětí hlavní jednotky AC	kmitočet	jmenovitý proud	kapacita lithiové baterie			
Reference		GHz	MHz	GHz	m	V	Hz	A	Ah			
Link Advanced		2,4	868-870	2,4 / 5	200	110-240	50/60	0,3	1,9			
Kompletní sady a příslušenství												
Reference	Popis výrobku											
1870389	110 dB interiérová Siréna	1870389	112 dB exteriérová Siréna	1870386	vnitřní senzor pohybu	1870385	IntelliTAG®	1870382	klávesnice	1875257	Key Fob	1870384
1875259	Somfy Home Alarm Advanced	1x	1x	1x	3x	1x	2x					
1875255	Somfy Home Alarm Advanced Plus	1x	1x	1x	3x	1x	3x					
Popis výrobku		Reference	EUR bez DPH	Balení	Záruka (měsíce)	Určení						
SOMFY HOME ALARM ADVANCED		1875259	660,00	1	60	EU						
SOMFY HOME ALARM ADVANCED PLUS		1875255	820,00	1	60	EU						

Alarm se ovládá a instaluje pomocí aplikace Somfy Protect (vyžaduje iOS 14 / Android 8 nebo novější).

Baterie v Link Advanced je vyměnitelná.

Návod pro instalaci dostupný v aplikaci "SOMFY PROTECT"



somfy

A BRAND OF SOMFY GROUP



Somfy One+



VLASTNOSTI A OBLAST POUŽITÍ

- Vaše "All-In-One" (vše v jednom) bezpečnostní řešení včetně sirény, bezpečnostní kamery a pohybového čidla
- vestavěná HD kamera s nočním viděním
- vestavěná siréna 90+ dB
- okamžité zaslání upozornění při detekci poplachu
- kompatibilní s příslušenstvím Somfy Protect
- kompatibilní s TaHoma
- vzdálené upozornění na přítomnost kouře detekované externím kouřovým čidlem



Bezpečnostní řešení typu "vše v jednom" včetně vestavěné sirény, bezpečnostní kamery, pohybového čidla a záložního zdroje

VÝHODY PRO KONCOVÉ UŽIVATELE

- Pokud je v domě zjištěno vniknutí, siréna o výkonu 90 + dB se automaticky zapne, aby odradila narušitele. Pokud chcete, můžete mít nastaven tichý režim a sirénu spouštět ručně jednoduchým kliknutím z chytrého telefonu.

- Fotografie a video jako důkaz. Jakmile fotoaparát detekuje vetřelce, fotografie se okamžitě uloží a kamera natočí a uloží několikasekundový záznam pohybu.

- Sdílejte přístup k vašemu systému se svými sousedy, přáteli nebo rodinou. Při nízkém stupni varování budou moci na místě zasáhnout, pokud nejste zrovna k dispozici.

- Chcete-li chránit vaše soukromí, motorizovaná clona kamery se při návratu domů automaticky zavře a otevře se, když domov opustíte. Můžete ji ovládat ale i z aplikace.

- Umístěte Somfy One na požadované místo a připojte jej. Stačí pouze několik kliknutí z vaší aplikace a váš systém začne fungovat. Přemístování Somfy One je snadné, protože jej nemusíte znovu instalovat.

- Díky své kompatibilitě s Amazon Echo* můžete svůj Somfy One jednoduše ovládat i hlasem. Máte plné ruce, když opouštíte domov? Jednoduše řekněte Amazon Echo, aby aktivoval alarm, když jste na cestě z domu.

- Vestavěná záložní baterie s autonomním provozem až 3 h a upozorněním push zprávou v případě výpadku proudu.
- V případě výpadku internetového připojení (Wi-Fi) jsou záznamy dočasně ukládány na SD kartu.
- Čidlo IntelliTAG™ a klíčenka Key fob již v sadě

amazon echo



* v závislosti na dostupnosti Amazon Echo v dané zemi

TECHNICKÉ ÚDAJE

Vestavěná siréna 90+dB
Rozměry: 90 mm x 110 mm
Napájení: 5V/1,5A napájecí zdroj
Materiál polykarbonát, barva bílá
Bezpečnost komunikace (SSL/TLS s RSA) a šifrovaný cloud storage (AES-256)
Wi-fi 802.11 b/g/n (2.4 GHz) Open/WEP/ WPA2-Personal/WPA-WPA2 mixed
Doporučená min. rychlost uploadu: 500 Kbps
Čip 1/3" CMOS AR0330
Objektiv širokoúhlý 130° (diagonálně), digitální zoom 8x
Bluetooth 4.0
Rozlišení Full HD 1080 p / 30 fps
Noční vidění 6 m s mechanickým infračerveným filtrem
Vestavěný reproduktor a mikrofon
Motorizovaná clona
Radiová frekvence Somfy Protect 868 Mhz
Detekce pohybu 5 m / rozpoznání zvířat
Ochrana proti neautorizované manipulaci
CE/FCC certifikace
Video záznam 10 s uložený 1 den, pokud je detekován pohyb
Až 7 dní nepřetržitého nahrávání (volitelná placená služba)
Max. rozšiřitelnost systému: 50x čidlo, 50x klíčenka Key fob, 2x venkovní siréna, 2x vnitřní siréna, 2x opakovací radiového signálu, 10x kamera

SOUVISEJÍCÍ PRODUKTY

Somfy One je kompatibilní s kompletní nabídkou příslušenství Somfy Protect:

- čidlem IntelliTAG™
- vnitřním pohybovým čidlem
- vnitřní sirénu
- venkovní sirénu
- klíčenku Key fob
- bezpečnostní kamerou

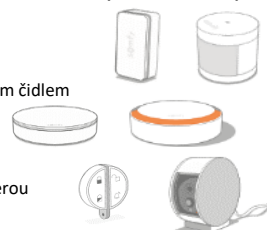

Technické údaje



jmenovité napětí (V)	kmitočet (Hz)	jmenovitý proud (A)	hmotnost (kg)	rozměr šířka (mm)	rozměr výška (mm)	rozměr hloubka (mm)
230	50	1,5	0,35	90	110	90

Popis výrobku

Reference	EUR bez DPH	Balení	Záruka (měsíce)	Určení	
Sada Somfy One+ (sada včetně čidla IntelliTAG™ a klíčenky Key fob)	1870388	359,01	1	60	EU
Čidlo IntelliTAG™	1870382	46,61	1	60	EU
Vnitřní pohybové čidlo	1870385	65,29	1	60	EU
Vnitřní siréna	1870389	120,66	1	60	EU
Venkovní siréna	1870386	137,85	1	60	EU
Klíčenka Key fob	1870384	30,74	1	60	EU
Somfy Radio Extender	1870390	110,25	1	60	EU

Návod pro instalaci dostupný v aplikaci "SOMFY PROTECT"



somfy

A BRAND OF SOMFY GROUP



Detektor kouře Somfy One +



VLASTNOSTI A OBLAST POUŽITÍ

- kompatibilní **pouze** se Somfy One / One + a Home alarm
- lze propojit více čidel a ochránit tak celou nemovitost
- Díky aplikaci Somfy Protect dokáže informovat o vzniku požáru ať už jse kdekoliv

Inteligentní detektor kouře s online notifikacemi a kompatibilitou s řadou Somfy Protect (One, One+, Home alarm)

VÝHODY PRO KONCOVÉ UŽIVATELE

Okamžitá notifikace

V případě detekce kouře okamžitě informuje vybrané uživatele push notifikací, SMS a emailem s fotografií

Výkonná siréna

Vestavěná siréna 85dB

Spolupráce jednotlivých čidel

V případě detekce požáru si jednotlivá čidla předají informaci a alarm je tak předáván i ve velmi rozsáhlých nemovitostech

Aplikace

Vypnutí falešného poplachu (například v kuchyni) přímo v aplikaci bez nutnosti stisknout tlačítko na detektoru

Baterie

Dlouhá životnost a přehled o stavu baterií v aplikaci. Při nízkém stavu baterií jsou opakovaně informováni vybraní uživatelé.

Snadná instalace

V balení kompletní instalační materiál pro montáž na stěnu či strop. Instalační průvodce je součástí aplikace SomfyProtect

Připomenutí testu funkčnosti

Aplikace uživateli připomíná periodické zkoušky funkčnosti

TECHNICKÉ ÚDAJE

Způsob detekce kouře: optické čidlo
Napájení: 2 x 1,5V AA baterie
Životnost na baterie: 5 let autonomně, 2 roky v systému
Rozměry: průměr 12cm, výška 3 cm
Komunikační protokol: součást systému Somfy protect
Vestavěná siréna 85 dB
Maximální počet čidel pro jednu instalaci: 10
Certifikace: CE - EN 14604

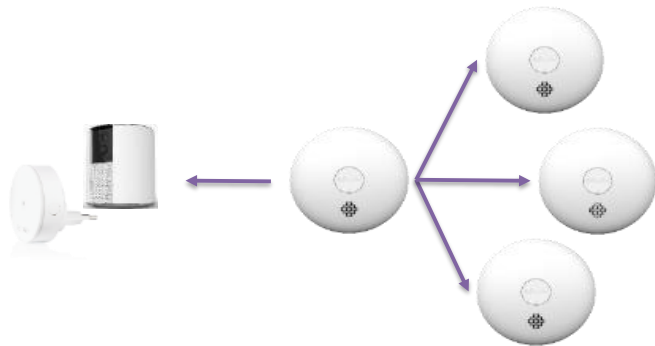

SOUVISEJÍCÍ PRODUKTY

Somfy Protect Home alarm - Somfy Protect Home Alarm je jediný bezpečnostní systém, který se přizpůsobuje vašim potřebám a vašemu každodennímu životu



Somfy ONE / ONE+ - Bezpečnostní řešení typu "vše v jednom" včetně vestavěné sirény, bezpečnostní kamery, pohybového čidla a u One+ i záložního zdroje



Popis výrobku	Reference	EUR bez DPH	Balení	Záruka (měsíce)	Určení
Kouřový detektor SFY Protect	1870289	59,67	1	60	EU

Návod pro instalaci dostupný v aplikaci "SOMFY PROTECT"



Návod ke stažení ZDE



ŽALUZIE

ROLETY

MARKÝZY & SCREENY

INTERIÉR

VRATA A BRÁNY

OVLADAČE

PŘÍSLUŠENSTVÍ

OBJEKTOVÉ ŘÍZENÍ



Indoor Camera



VLASTNOSTI A OBLAST POUŽITÍ

- S bezpečnostní kamerou Somfy s motorizovanou clonou si sami zvolíte, kdy chcete nahrávat - jednoduše klepnutím na svůj smartphone.

SomfyVision™: Nejlepší detekce pohybu

Nebojte se falešných poplachů díky technologii SomfyVision™ unikátní technologii, která kombinuje detekci pomocí infračerveného záření s analýzou obrazu.

Ovládejte svůj systém snadno ze svého smartphonu a zůstaňte připojeni k domovu. Používejte aplikaci Somfy Protect!

Inteligentní bezpečnostní kamera, která chrání jak váš domov tak vaše soukromí

VÝHODY PRO KONCOVÉ UŽIVATELE

- Vyberte, co chcete zabezpečit

Vyberte oblasti, které nechcete detekovat, jako je např. váš gauč, kde se pravidelně uvelebí váš pes a zajistěte jen to, co je opravdu důležité: vaše okna, dveře nebo jiné kritické prostory.

Full HD video

Rychlé streamování ve vysokém rozlišení

130° široký úhel

Užijte si široký záběr a nenechte si uniknout žádný detail

Zoom 8x

Zvětšení až 8x s jedinečnou čistotou obrazu

Noční vidění

Podívejte se, co se u vás děje v noci s automatickými infračervenými LED diodami

Snadné nastavení

Nastavte kameru během několika minut pomocí aplikace Somfy Protect

Notifikace

Získejte oznámení okamžitě, když se doma něco děje

Chytrá aktivace

Somfy vám při odchodu připomene aktivovat detekci pohybu

Kompatibilita se systémem TaHoma a Apple HomeKit

TECHNICKÉ ÚDAJE

Rozlišení	1080p Full HD, 30 fps
Rozměry	43 mm x 90 mm
Napájení	5V/1,5A napájecí zdroj
Materiál	polykarbonát, RAL 9003
Komprese obrazu	H264 / AAC
Wi-fi	802.11 b/g/n (2.4 GHz) Open/WEP/ WPA2-Personal/WPA-WPA2 mixed
Doporučená min. rychlost uploadu	500 Kbps
Video	čip 1/3" CMOS 2MP snímač
Detekce pohybu	5 m / rozpoznání zvířat
Noční vidění	6 m s mechanickým infračerveným filtrem
Motorizovaná clona	
Vestavěný reproduktor a mikrofon	
Video záznam	10 s uložený 1 den, pokud je detekován pohyb
Až 7 dní nepřetržitého nahrávání	(volitelná placená služba)
CE/FCC certifikace	
Objektiv širokoúhlý	130° (diagonálně), digitální zoom 8x
Bezpečnost komunikace	(SSL/TLS) 50



SOUVISEJÍCÍ PRODUKTY

Somfy Camera je kompatibilní s kompletní nabídkou příslušenství Somfy Protect:

- čidlem IntelliTAG™
- vnitřním pohybovým čidlem
- vnitřní sirénou
- venkovní sirénou
- klíčkou Key fob
- Somfy One/One+



Technické údaje



imenovité napětí	kmitočet	imenovitý proud	hmotnost	rozměr šířka	rozměr výška	rozměr hloubka
(V)	(Hz)	(A)	(kg)	(mm)	(mm)	(mm)
230	50	1,5	0,19	43	90	90

Popis výrobku

Reference	EUR bez DPH	Balení	Záruka (měsíce)	Určení	
Indoor Camera	1870394	157,85	1	60	EU
Nástěnný držák pro kameru	1870391	36,36	1	60	EU

8-mi místný kód pro integraci do Apple HomeKit je dostupný v aplikaci Somfy Protect / Nastavení / Apple HomeKit

Návod pro instalaci dostupný v aplikaci "SOMFY PROTECT"



ŽALUZIE

ROLETY

MARKÝZY & SCREENY

INTERIÉR

VRATA A BRÁNY

OVLADAČE

PŘÍSLUŠENSTVÍ

OBJEKTOVÉ ŘÍZENÍ



Outdoor Camera



VLASTNOSTI A OBLAST POUŽITÍ

- S bezpečnostní outdoor kamerou Somfy jednoduše zabezpečíte okolí svého domu.

SomfyVision™: Nejlepší detekce pohybu

Nebojte se falešných poplachů díky technologii SomfyVision™ unikátní technologii, která kombinuje detekci pomocí infračerveného záření s analýzou obrazu.

Ovládejte svůj systém snadno ze svého smartphonu a zůstaňte připojeni k domovu. Používejte aplikaci Somfy Protect!

Inteligentní bezpečnostní kamera, která chrání okolí vašeho domu

VÝHODY PRO KONCOVÉ UŽIVATELE

Vyberte, co chcete zabezpečit

Vyberte oblasti, které nechcete detekovat, jako je např. prostor za plotem či terasa.

Full HD video

Rychlé streamování ve vysokém rozlišení 1080p

130° široký úhel

Užijte si široký záběr a nenechte si uniknout žádný detail

Zoom 8x

Zvětšení až 8x s jedinečnou čistotou obrazu

SomfyVision™

SomfyVision™ pokročilá detekce pohybu (do 8m noční vidění)

HDR

High Dynamic Range pro kompenzaci problémů s jasnem

Vestavěná siréna

Siréna o výkonu 110dB

Snadné nastavení

Nastavte kameru během několika minut pomocí aplikace Somfy Protect

Notifikace

Získejte oznámení okamžitě, když se doma něco děje

Chytrá aktivace

Somfy vám při odchodu připomene aktivovat detekci pohybu a při návratu automaticky deaktivuje zastřežení

Ovládání osvětlení

Jednoduše aktivujte připojené osvětlení pohybem ať už v případě vyhlášení poplachu, nebo i mimo střežení - noční světlo

Kompatibilita

TaHoma

IFTTT

Nest

Amazon Alexa

Google Assistant

Apple Home Kit

TECHNICKÉ ÚDAJE

Rozlišení	1080p Full HD, 30 fps
Zorné pole	130°, digitální zoom 8x
SomfyVision™	pokročilá detekce pohybu do 8m
Noční vidění	8 m s mechanickým infračerveným filtrem
Vestavěná siréna	110dB
Wi-fi	802.11 b/g/n (2.4 GHz) Open/WEP/ WPA2-Personal/WPA-WPA2 mixed
Bezpečnost komunikace	(SSL/TLS 2048-bit) a šifrovaný cloud storage (AES-256)
Doporučená min. rychlost uploadu:	500 Kbps (HD) 1200 Kbps (Full HD)
Nepřetržitě nahrávání	(volitelná placená služba)
Vestavěný reproduktor a mikrofon	
Napájení:	110-230V, 50-60Hz, 4.8 A max
Připojitelné k venkovnímu světlu:	500W (Halogen) nebo 100W (LED)
Krytí	IP54; Provozní teploty od -20°C do 50°C
Rozměry:	150 mm x 150 mm x 85 mm / 512 g
Ochrana proti pokusu odcizení kamery	



SOUVISEJÍCÍ PRODUKTY

Somfy Camera je kompatibilní s kompletní nabídkou příslušenství Somfy Protect:

- čidlem IntelliTAG™
- vnitřním pohybovým čidlem
- vnitřní sirénou
- venkovní sirénou
- klíčenkou Key fob
- Somfy One/One+

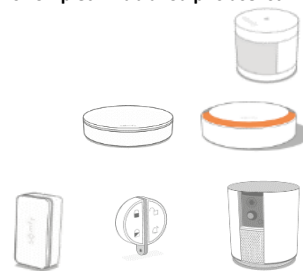

Technické údaje



imenovité napětí	kmitočet	imenovitý proud	hmotnost	rozměr šířka	rozměr výška	rozměr hloubka
(V)	(Hz)	(A)	(kg)	(mm)	(mm)	(mm)
230	50	4,8	0,51	85	150	150

Popis výrobku

Reference	EUR bez DPH	Balení	Záruka (měsíce)	Určení	
Somfy Outdoor kamera W - bílá	1870396	251,90	1	60	EU
Somfy Outdoor kamera G - šedá	1870397	251,90	1	60	EU

8-mi místný kód pro integraci do Apple HomeKit je dostupný v aplikaci Somfy Protect / Nastavení / Apple HomeKit

Návod pro instalaci dostupný v aplikaci "SOMFY PROTECT"



ZÁLUZIE

ROLETY

MARKÝZY & SCREENY

INTERIÉR

VRATA A BRÁNY

OVLADAČE

PŘÍSLUŠENSTVÍ

OBJEKTOVÉ ŘÍZENÍ



Somfy Door Keeper



VLASTNOSTI A OBLAST POUŽITÍ

- Somfy Door keeper je inovativní řešení pro správu přístupů do domácnosti

Integrovaná otřesová čidla varují při napadení, integrace se Somfy Protect pak zjednodušuje zajištění a odjištění alarmu

Detekce stavu dveří - Otevřeno/Zavřeno a Odemknuto/Zamknuto

Snadné přidělování přístupů pomocí mobilní aplikace - trvalé či časově omezené přístupy na pár kliknutí

Ovládání zámku odkudkoliv mobilní aplikací Somfy Keys

Somfy Door Keeper je unikátní řešení pro správu přístupů do domácnosti. Propojení se systémy Somfy Protect a Somfy TaHoma pro co nejvyšší komfort.

VÝHODY PRO KONCOVÉ UŽIVATELE

- Vyjímatelná nabíjecí baterie s dlouhou životností
- Dodáváno bez cylindrické vložky. Lze objednat českou vložku Tokoz Tech ve 3. nebo Tokoz PRO ve 4. bezpečnostní třídě. Viz ceníkový list vložky. Měrka a návod pro zaměření délky cylindrické vložky ke stažení na www.somfynavody.cz
- Středové kolečko pro uzamknutí a odemknutí stisknutím či manuálně
- Gateway pro ovládání odkudkoliv je součástí balení
- K dispozici mobilní aplikace pro android a iOS: «SOMFY KEYS»

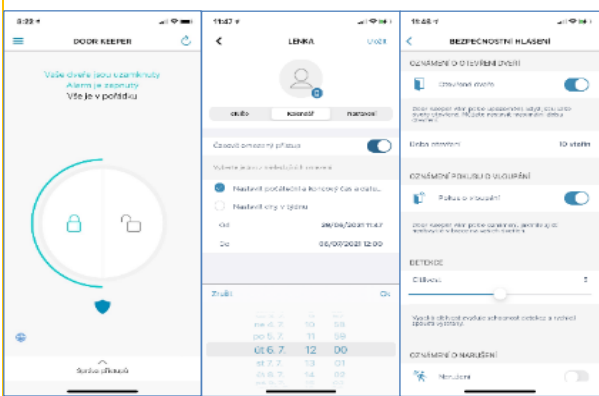

TECHNICKÉ ÚDAJE

Somfy Door Keeper	
Radiová frekvence	2,4 GHz
Technologie	Bluetooth 4.0
Dosah ve volném prostoru	7 m / 3 m /
Napájení	Li-ion vyjímatelná nabíjecí baterie
Autonomní provoz na baterie	cca 1/2 roku
Provozní teplota	0 °C až + 55 °C
Rozměry	186 x 57 x 36 mm
Čtečka čipů s PIN klávesnicí	
Radiová frekvence	2,4 GHz
Technologie	Bluetooth 4.0 a RFID
Dosah ve volném prostoru	3 m
Napájení	3 x baterie AAA (v balení)
Autonomní provoz na baterie	cca 1 rok
Provozní teplota	-15 °C až + 50 °C
Stupeň krytí	IP 65
Rozměry	120 x 75 x 30 mm
Internet Gateway	
Radiová frekvence	2,4 GHz
Technologie	Bluetooth 4.0 a Wi-Fi
Dosah vol. prostor Bluetooth / Wi-Fi	10 m / 30 m
Napájení	Vstup: 100-240V DC, výst.: 5V, spotř. 10mA
Provozní teplota	0 °C až + 60 °C

SOUVISEJÍCÍ PRODUKTY

Somfy Connected Doorlock příslušenství:

- čtečka čipů a klíčenek:
- čipy a klíčenky:



Vložka Tokoz Tech nebo Tokoz PRO

- u Tokoz a.s.



Pro kování štítové i rosetové



Zámek manuální i samozamykací



Jednobodové i vícebodové zámky



Popis výrobku	Reference	EUR bez DPH	Balení	Záruka (měsíce)	Určení
Sada SOMFY Door Keeper (bez cylindrické vložky) - bílý	1870660	303,80	1	60	EU
Sada SOMFY Door Keeper (bez cylindrické vložky) - antracit	1241385	319,50	8	60	EU
Čtečka čipů + PIN (1x karta, 1x náramek a 1x klíčenka)	2401555	167,93	1	60	EU
Sada 3 vstupních karet	2401401	44,63	1	60	EU
Sada 3 vstupních náramků (velké)	2401404	44,63	1	60	EU
Sada 3 vstupních náramků (malé, dětské barevné)	2401403	44,63	1	60	EU
Cylindrická vložka TOKOZ - na objednání u TOKOZ a.s.	dle rozměru	od 1995 Kč	1	24	Tokoz a.s.
Cylindrická vložka Linze do 7cm tloušťky dveří	2401451	89,00	1	60	EU
Cylindrická vložka Linze 7 - 9 cm tloušťky dveří	2401452	89,00	1	60	EU

Aplikace Somfy Keys v CZ i SK jazyce dostupná pro iOS i Android

* u dveří otevíraných ven zkonrolujte vzdálenost od středu vložky na hranu dveří - musí být vyšší než 3cm, případně kontaktujte podporu Somfy

Návod ke stažení ZDE



ŽALUZIE

ROLETY

MARKYZY & SCREENY

INTERIÉR

VRATA A BRÁNY

OVLADAČE

PŘÍSLUŠENSTVÍ

OBJEKTOVÉ ŘÍZENÍ



Vložka Tokoz Tech pro chytré zámky SOMFY



VLASTNOSTI A OBLAST POUŽITÍ

- Cylindrická vložka Tokoz Tech je kompatibilní se zámkem Doorlock / Door Keeper
- Certifikace dle ČSN 1627 a 1303 pro 3. bezpečnostní třídu
- 100% odolnost proti planžetování a bumpingu
- Možnost sjednocení na stejný uzávěr s dalšími vložkami či visacími zámky Tokoz Tech
- Měrka pro zjištění rozměrů na www.somfynavody.cz v sekci Doorlock

Objednávky na cylindrické vložky zasílejte přímo do společnosti Tokoz a.s. na email ludek.kuba@tokoz.cz

VÝHODY PRO KONCOVÉ UŽIVATELE

- Kompatibilita se všemi standardními typy kování
- Celokovový klíč s barevnými rozlišovači - modrá, červená, černá, oranžová a šedá
- Dodávána se třemi klíči a identifikační kartou

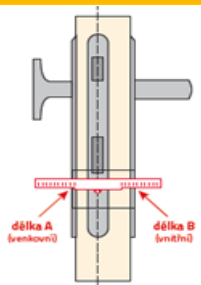

SOUVISEJÍCÍ PRODUKTY

Vložka Doorlock PRO Tokoz příslušenství:

- Somfy Door Keeper
- Somfy Doorlock PRO Tokoz
- Somfy Doorlock



Obchodní partneři Somfy mají slevu 30% z uvedených cen

Popis výrobku	Reference	EUR bez DPH	Balení	Zaruka (měsíce)	Určení
SOMFY TECH 30+25	TECH3025	79,49	1	24	na objednání v Tokoz a.s. cena pouze orientační
SOMFY TECH 30+35	TECH3035	84,45	1	24	
SOMFY TECH 30+45	TECH3045	89,41	1	24	
SOMFY TECH 30+55	TECH3055	94,37	1	24	
SOMFY TECH 30+65	TECH3065	99,35	1	24	
SOMFY TECH 30+75	TECH3075	104,32	1	24	
SOMFY TECH 30+85	TECH3085	109,29	1	24	
SOMFY TECH 30+95	TECH3095	114,26	1	24	
SOMFY TECH 35+25	TECH3525	81,97	1	24	
SOMFY TECH 35+35	TECH3535	86,93	1	24	na objednání v Tokoz a.s. cena pouze orientační
SOMFY TECH 35+45	TECH3545	91,90	1	24	
SOMFY TECH 35+55	TECH3555	96,88	1	24	
SOMFY TECH 35+65	TECH3565	101,84	1	24	
SOMFY TECH 35+75	TECH3575	106,82	1	24	
SOMFY TECH 35+85	TECH3585	111,79	1	24	
SOMFY TECH 35+95	TECH3595	116,74	1	24	
SOMFY TECH 40+25	TECH4025	84,45	1	24	
SOMFY TECH 40+45	TECH4045	94,37	1	24	
SOMFY TECH 40+55	TECH4055	99,35	1	24	
SOMFY TECH 40+65	TECH4065	104,32	1	24	
SOMFY TECH 40+75	TECH4075	109,29	1	24	
SOMFY TECH 45+25	TECH4525	86,93	1	24	
SOMFY TECH 45+45	TECH4545	96,88	1	24	
SOMFY TECH 45+55	TECH4555	101,84	1	24	
SOMFY TECH 45+65	TECH4565	106,82	1	24	
SOMFY TECH 45+75	TECH4575	111,79	1	24	
SOMFY TECH 50+25	TECH5025	89,41	1	24	na objednání v Tokoz a.s. cena pouze orientační
SOMFY TECH 50+55	TECH5055	104,32	1	24	
SOMFY TECH 50+65	TECH5065	109,29	1	24	
SOMFY TECH 50+75	TECH5075	114,26	1	24	
SOMFY TECH 50+85	TECH5085	119,23	1	24	
SOMFY TECH 55+25	TECH5525	91,90	1	24	
SOMFY TECH 55+55	TECH5555	106,82	1	24	
SOMFY TECH 55+65	TECH5565	111,79	1	24	
SOMFY TECH 60+25	TECH6025	94,37	1	24	
SOMFY TECH 60+65	TECH6065	114,26	1	24	
Příplatek ozubené kolečko 10	TECH0ZUB	2,47	1	24	
Klíč Tokoz TECH	TECHKLIC	2,73	1	24	

* Věnujte pozornost správnému změření délky vložky. Z vnitřní strany musí být hrana tělesa vložky zároveň, nebo pod úroveň dveřního kování, případně dveří pokud bude zámek montován bez kování! Při objednání je nutno specifikovat rozměr vnější (A) a vnitřní (B) strany.

Měrka pro určení délky vložky ZDE



A BRAND OF SOMFY GROUP



Vložka Tokoz PRO pro chytré zámky SOMFY



VLASTNOSTI A OBLAST POUŽITÍ

- Cylindrická vložka Tokoz PRO je kompatibilní se zámkem Doorlock / Door Keepr
- Certifikace dle ČSN 1627 a 1303 pro 4. bezpečnostní třídu
- 100% odolnost proti planžetování a bumpingu
- Spolehlivost i v extrémních podmínkách
- Možnost sjednocení na stejný uzávěr s dalšími vložkami či visacími zámkem Tokoz Tech
- Měrka pro zjištění rozměrů na www.somfynavody.cz

Objednávky na cylindrické vložky zasílejte přímo do společnosti Tokoz a.s. na email ludek.kuba@tokoz.cz

VÝHODY PRO KONCOVÉ UŽIVATELE

- Kompatibilita se všemi standardními typy kování
- Klíč s barevnými rozlišovací - modrá, červená, černá, oranžová a šedá
- Dodávána s pěti klíči a bezpečnostní kartou

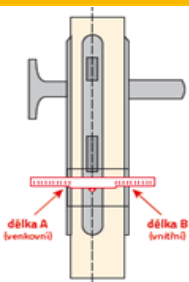

SOUVISEJÍCÍ PRODUKTY

Vložka Doorlock PRO Tokoz příslušenství:

- Somfy Door Keeper
- Somfy Doorlock PRO Tokoz
- Somfy Doorlock



Obchodní partneři Somfy mají slevu 30% z uvedených cen

Popis výrobku	Reference	EUR bez DPH	Balení	Záruka (měsíce)	Určení
SOMFY PRO 33+25	TPRO3025	116,74	1	24	na objednání v Tokoz a.s. cena pouze orientační
SOMFY PRO 33+35	TPRO3035	121,71	1	24	
SOMFY PRO 33+45	TPRO3045	126,67	1	24	
SOMFY PRO 33+55	TPRO3055	131,63	1	24	
SOMFY PRO 33+65	TPRO3065	136,60	1	24	
SOMFY PRO 33+75	TPRO3075	141,58	1	24	
SOMFY PRO 33+85	TPRO3085	146,55	1	24	
SOMFY PRO 33+95	TPRO3095	151,51	1	24	
SOMFY PRO 38+25	TPRO3525	119,23	1	24	na objednání v Tokoz a.s. cena pouze orientační
SOMFY PRO 38+35	TPRO3535	124,19	1	24	
SOMFY PRO 38+45	TPRO3545	129,16	1	24	
SOMFY PRO 38+55	TPRO3555	134,13	1	24	
SOMFY PRO 38+65	TPRO3565	139,11	1	24	
SOMFY PRO 38+75	TPRO3575	144,06	1	24	
SOMFY PRO 38+85	TPRO3585	149,03	1	24	
SOMFY PRO 38+95	TPRO3595	153,99	1	24	
SOMFY PRO 43+25	TPRO4025	121,71	1	24	na objednání v Tokoz a.s. cena pouze orientační
SOMFY PRO 43+45	TPRO4045	131,63	1	24	
SOMFY PRO 43+55	TPRO4055	136,60	1	24	
SOMFY PRO 43+65	TPRO4065	141,58	1	24	
SOMFY PRO 43+75	TPRO4075	146,55	1	24	
SOMFY PRO 48+25	TPRO4525	124,19	1	24	
SOMFY PRO 48+45	TPRO4545	134,13	1	24	
SOMFY PRO 48+55	TPRO4555	139,11	1	24	
SOMFY PRO 48+65	TPRO4565	144,06	1	24	na objednání v Tokoz a.s. cena pouze orientační
SOMFY PRO 48+75	TPRO4575	149,03	1	24	
SOMFY PRO 53+25	TPRO5025	126,67	1	24	
SOMFY PRO 53+55	TPRO5055	141,58	1	24	
SOMFY PRO 53+65	TPRO5065	146,55	1	24	
SOMFY PRO 53+75	TPRO5075	151,51	1	24	
SOMFY PRO 53+85	TPRO5085	156,48	1	24	
SOMFY PRO 58+25	TPRO5525	129,16	1	24	na objednání v Tokoz a.s. cena pouze orientační
SOMFY PRO 58+55	TPRO5555	144,06	1	24	
SOMFY PRO 58+65	TPRO5565	149,03	1	24	
SOMFY PRO 63+25	TPRO6025	131,63	1	24	
SOMFY PRO 63+65	TPRO6065	151,51	1	24	
Příplatek ozubené kolečko 10	TPROOZUB	2,47	1	24	
Klíč Tokoz PRO	TPROKLIC	4,23	1	24	

* Věnujte pozornost správnému změření délky vložky. Z vnitřní strany musí být hrana tělesa vložky zároveň, nebo pod úroveň dveřního kování, případně dveří pokud bude zámek montován bez kování! Při objednání je nutno specifikovat rozměr vnější (A) a vnitřní (B) strany.

Měrka pro určení délky vložky ZDE



somfy

A BRAND OF SOMFY GROUP



LOCK CONTROLLER io



Abyste se snáze dostali domů a nemuseli používat kovové klíče.

Zapojte vchodové dveře do rychlého každodenního scénáře a automatizujte správu všech otevření.

Uspadněte si příjem zásilek, když nejste doma.

Přidejte ke dveřím příslušenství, jako jsou dálkové ovladače nebo klávesnice.

Jednoduché, ale účinné řešení integrace elektrických zámků do chytré domácnosti TaHoma.

VÝHODY PRO KONCOVÉ UŽIVATELE

- **Dálkové zamykání a odemykání** - ovládejte dveře na dálku pomocí aplikace TaHoma.
- **Zobrazení stavu dveří** - zkontrolujte na dálku stav otevřených/zavřených a odemčených/zamčených dveří (pokud je váš zámek vybaven senzory).
- **Integrace do scénářů** - zapojte své dveře do scénářů TaHoma a využívejte všech výhod. Automatické zamykání v určitý čas a den (například každý všední den v 8:00), zamykání, pokud není nikdo doma (pomocí pohybového čidla), nebo třeba zamykání dveří, zapnutí alarmu a vypnutí světel jediným kliknutím na mobilním telefonu.

VLASTNOSTI A OBLAST POUŽITÍ

- **Kompatibilní s elektrickým zámek** dveří pouze s odemykáním (automatické zamykání) nebo s odemykáním/zamykáním.
- **Odemykání a/nebo zamykání** dveří pomocí dry kontaktů
- **Aktualizace stavu dveří** - zamčeno/odemčeno a otevřeno/zavřeno, pokud má elektrický zámek senzory
- **Snadná integrace** do nástěnné krabice nebo elektrického panelu



VÝHODY PRO PROFESIONÁLY

- **Help Me by Somfy** - Pokyny krok za krokem v mobilním telefonu
- **Snadné párování dálkových ovladačů** - Obvyklý postup prog-prog pro přidání nového dálkového ovladače.
- **Externí anténa io** - V případě potřeby jako volitelné příslušenství
- **Snadné zapojení** - 4 odnímatelné bloky zapojení
- **Ověřena kompatibilita** s elektrickými dveřními zámky FUHR, FERCO, ROTO, Siegenia, MACO, GERDA + čtečka otisků prstů ekey.

SOUVISEJÍCÍ PRODUKTY

- **TaHoma** - řídicí jednotka TaHoma umožňuje ovládat zařízení Somfy prostřednictvím mobilního telefonu aplikace (tablet/chytrý telefon)
- **Keypad 2 io** - bezdrátová klávesnice napájená bateriemi.
- **Řada Smoove io** - lokální ovladač na stěnu do interiéru
- **Keygo io** - dálkové ovládání s vysokou odolností



Technická data	Reference	Rozměry DxVxŠ mm	Rozhraní	Napájení	Frekvence MHz	Konektory				Počet Vstupů	Počet Výstupů
						Blok 1 Napájení	Blok 2 Vstupy	Blok 3 Výstupy	Wiring block 4		
	1871004	95x47x23	8 DIP switches Prog + Test but. + LED	8-24V DC – 1W	io 868	2	4	7	2	3	2 NO + 1 NC/NO

Popis výrobku	Reference	EUR bez DPH	Balení	Záruka (měsíce)	Určení
LOCK CONTROLLER io	1871004	190,31	1	60	PRO

Návod pro instalaci je dostupný v aplikaci Help me by Somfy



somfy

A BRAND OF SOMFY GROUP



Somfy Termostat io



VLASTNOSTI A OBLAST POUŽITÍ

Somfy Termostat io je řešení pro pokročilé řízení vytápění systémem TaHoma

Vzdálené řízení pomocí mobilní aplikace TaHoma odkudkoliv

Snadné nastavení automatizací pomocí TaHomy

Drátové i radiové řešení pro téměř všechny typy vytápění (kotle, tepelná čerpadla, podlahové vytápění, boilers, elektrické radiátory)

Termostat io je řešení pro inteligentní řízení vytápění jednotlivých místností s mnoha pokročilými funkcemi.

VÝHODY PRO KONCOVÉ UŽIVATELE

- Snadná instalace na místo stávajícího termostatu. Na výběr drátová či radio verze - **vždy napájení 230V**
- Systém lze ovládat **prostřednictvím aplikace TaHoma** plně v češtině a slovenštině.
- **Funkce kalendáře** - detailní nastavení hodin a dnů pro vytápění na požadovanou teplotu
- Zapojení do "**pokročilých / smart scénářů**" -v návaznosti na teplotu lze například zatáhnout žaluzie či otevřít střešní okna Velux
- **Detekce otevřeného okna** pro dosažení úspor
- Rychlá **změna teploty dostupná i přímo na termostatu** - lze zablokovat pro zamezení manuálního ovládání (**dětská pojistka**)
- **Záložní režim** pro případ výpadku komunikace s TaHoma - týdení plán je uložen přímo v Termostatu
- Pro provoz **nutná jednotka TaHoma** (Premium, switch, DIN), internet gateway se u tohoto typu nepoužívá.
- Lze ovládat i termoelektrické hlavy pro vodní podlahové vytápění

TECHNICKÉ ÚDAJE

Somfy Termostat io

Radiová frekvence	io Homecontrol - 2 ways
IP	IP20
Napájení	230 V / 50Hz / 30 mA
Třída ochrany	2
Provozní teplota	0 °C až + 40 °C
Nastavitelná teplota	5 °C až + 26 °C
Přesnost měření teploty	±0,3 °C (10 °C až 30 °C) ±1 °C (0 °C až 10 °C a 30 °C až 40 °C)
Přesnost měření vlhkosti	±0,3% v rozmezí 20% až 85%
Rozměry	102 x 90 x 35 mm

Termostat Receiver (u radiové verze)

Radiová frekvence	868 MHz
Technologie	io Homecontrol - 2 ways
Napájení	230 V / 50 Hz / 10 mA
Kontakty	Dry contact (NO/COM/NC): 230VAC, 10A
Provozní teplota	5 °C až + 35 °C
Rozměry	102 x 90 x 34 mm
Výstup	CH Dry contact (NO/COM/NC) 230VAC až 10A HW Dry contact (NO/COM/NC) 230VAC až 5A
Třída ochrany	2



Technické údaje

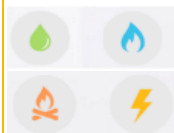

Drátová verze



Radiová verze

	rozměr šířka	rozměr výška	rozměr hloubka
	(mm)	(mm)	(mm)
	90	102	35

Popis výrobku

	Reference	EUR bez DPH	Balení	Záruka (měsíce)	Určení
Somfy Termostat io - drátový	1870776	117,19	1	60	EU
Somfy Termostat io - radio	1870777	188,76	1	60	EU

Instalační video a tipy k instalaci ZDE



ŽALUZIE

ROLETY

MARKÝZY & SCREENY

INTERIÉR

VRATA A BRÁNY

OVLAĐAČE

PŘÍSLUŠENSTVÍ

OBJEKTOVÉ ŘÍZENÍ



Somfy Termostatická hlavice



VLASTNOSTI A OBLAST POUŽITÍ

- Somfy Termostatická hlavice je řešení pro řízení vytápění radiátory pomocí systému TaHoma

Umožňuje vlastníkovni nemovitosti spravovat ovládání jednotlivých radiátorů a to i na dálku prostřednictvím aplikace TaHoma

Řízení teploty pomocí manuálního nastavení na jednotce, příkazů v aplikaci TaHoma nebo scénářů

Dodáváno s adaptéry pro většinu radiátorů na trhu

Somfy Termostatická hlavice je řešení pro inteligentní řízení vytápění radiátory včetně vzdáleného řízení a funkce senzoru teploty pomocí systému TaHoma

VÝHODY PRO KONCOVÉ UŽIVATELE

- Snadná instalace na místo stávajícího mechanického ventilu
- **Systém lze ovládat pouze prostřednictvím aplikace TaHoma plně v češtině. Manuální scénáře, plánované i pokročilé (fce čidla teploty)**
- Detekce otevřeného okna pro dosažení úspor
- Rychlá změna teploty dostupná i přímo na hlavici
- Dodáváno s adaptéry pro většinu radiátorových hlav na trhu - kompatibilní s hlavami M30, M28, RA, RAV

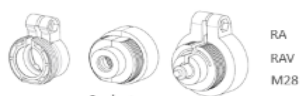

RA
RAV
M28

- p 3 adapters 10 dokoupit redukcí R453HY011 na M30 x 1,5 (nedodává Somfy, volně v prodeji v instalátérských potřebách)



TECHNICKÉ ÚDAJE

Somfy Thermostatic valve

Radiová frekvence:	2,4 GHz
Technologie:	io Homecontrol - 2 ways
Napájení:	2x baterie AA LR03 (v balení)
Rozměry:	87x55x48 mm
Váha:	160 g
Krytí:	IP 20
Provozní teplota:	5°C až +30°C
Kompatibilita:	M30x1,5; adaptéry pro M28x1,5; RA; RAV
Rozsah měření teploty:	5°C až +30°C (přesnost +/- 0,1°C)
Rozsah nastavení teplot:	5°C až 26°C (po 0,5°C)
Komunikace s TaHoma:	Každých 10 minut

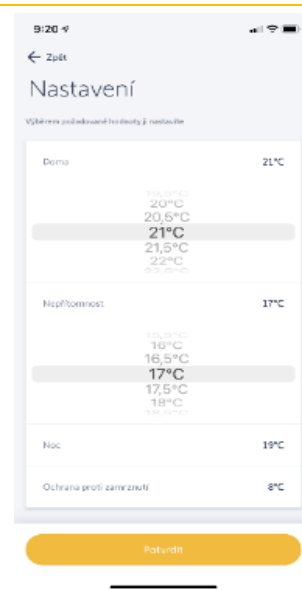
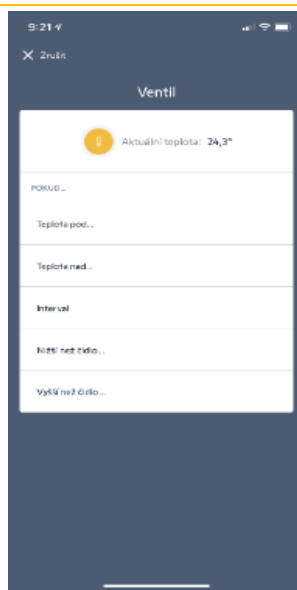
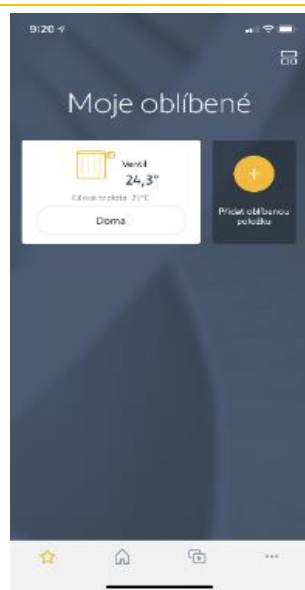
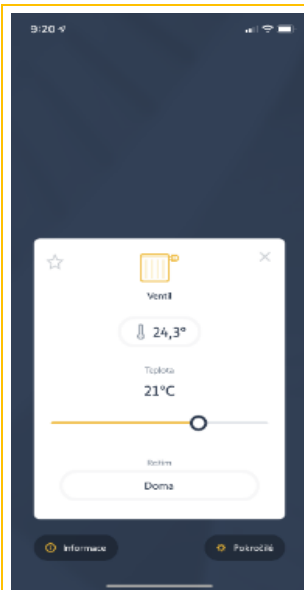

Popis výrobku

Somfy Termostatická hlavice

Reference

1870508

EUR bez DPH

95,04

Balení

1

Záruka (měsíce)

60

Určení

EU

UPOZORNĚNÍ: pro ovládání pomocí aplikace, nastavení kalendáře a vzdálené ovládání je nutná TaHoma!

Návody ke stažení ZDE





Nina Timer io



VLASTNOSTI A OBLAST POUŽITÍ

- intuitivní dálkové ovládání s dotykovým displejem
- funkce časovače (časové spouštění akcí)
- řízení až 50 io zařízení (žaluzie, rolety, garáž. vrata, vjezdové brány, světla, okna Velux, pergoly...)
- funkce ovládání pohybem
- USB výstup z dok. stanice pro nabíjení smartphone (500 mA)
- vyměnitelné zadní kryty



Komfortní centrální dálkový ovladač s dotykovým displejem pro řízení až 50 io zařízení, s funkcí ovládání pohybem a časovačem

VÝHODY PRO KONCOVÉ UŽIVATELE

NINA Timer šetří váš čas ...

- informace o stavu / pozici zařízení
- průvodce instalací a párováním
- automatické pojmenování zařízení

NINA Timer je sladěna s vašimi potřebami ...

- vytváření uživatelských časových scénářů
- třídění do skupin dle umístění
- pojmenování skupin a zařízení

NINA Timer inteligentní a beze stresu ...

- jednoduše programovatelná a přizpůsobitelná
- po instalaci může uživatel upravit nastavení
- snazší výměna / správa připojených zařízení



www.somfy.info

TECHNICKÉ ÚDAJE

Provozní napětí:	3,7 V Lithium polymer, 720 mA
Rozměry / hmotnost:	
Ovladač:	144,7x60,8x22,4 mm / 117g
Dokovací stanice:	150,7x92,2x44,4 mm / 205g
Ovladač + dokovací stanice	150,7x92,2x64,5 mm
Provozní teplota:	0°C až +45°C
Krytí:	IP 20
Kmitočtové pásmo:	868,25MHz/868,95MHz/869,85MHz
Maximum zařízení nebo senzorů:	50
Maximum skupin:	30
Maximum zařízení na skupinu:	15-50 (dle typu skupiny)
Maximum scénářů na skupinu:	15

VÝHODY PRO PROFESIONÁLY

Výhody pro vaše podnikání

- vaši zákazníci vše zvládnou hravě sami: krok za krokem vše snadno nastaví podle průvodce a po instalaci si mohou upravit nastavení dle svých potřeb, aniž by se museli bát, že cokoliv poškodí nebo smažou

Rychlé nahrazení pohonu

- je-li nutné fyzicky vyměnit vadný pohon v jakémkoliv zařízení, stačí pár kliknutí a ovladač si nový pohon najde sám

SOUVISEJÍCÍ PRODUKTY

- Vyměnitelné zadní kryty

- fialové pouzdro (obj.č.: 9019829)
- modré pouzdro (obj.č.: 9019830)
- zelené pouzdro (obj.č.: 9019828)



Technické údaje



typ baterie	napětí baterie (V)	kapacita baterie (mA)	max. počet zařízení	stupeň krytí	hmotnost (kg)	rozměr šířka (mm)	rozměr výška (mm)	rozměr hloubka (mm)
Li-Pol	3,7	720	60	IP20	0,12	144,7	60,8	22,4

Popis výrobku

Reference	EUR bez DPH	Balení	Záruka (měsíce)	Určení	
Nina Timer io (ovladač, dok. stanice, nap. zdroj, baterie, zadní pouzdro černé)	1811407	270,78	1	60	EU

UPOZORNĚNÍ: ovladačem Nina Timer io není možné nastavovat pohon ani jeho koncové polohy!

Návod ke stažení ZDE



ŽALUZIE

ROLETY

MARKYZY & SCREENY

INTERIÉR

VRATA A BRÁNY

OVLAĐAČE

PŘÍSLUŠENSTVÍ

OBJEKTOVÉ ŘÍZENÍ



Nina io



VLASTNOSTI A OBLAST POUŽITÍ

- intuitivní dálkové ovládání s dotykovým displejem
- řízení až 60 io zařízení (žaluzie, rolety, garážová vrata, vjezdové brány, světla, okna Velux, pergoly...)
- funkce ovládání pohybem
- vyměnitelné zadní kryty



ŽALUZIE

ROLETY

MARKÝZY & SCREENY

INTERIÉR

VRATA A BRÁNY

OVLAĐAČE

PŘÍSLUŠENSTVÍ

OBJEKTOVÉ ŘÍZENÍ

Komfortní centrální dálkový ovladač s dotykovým displejem pro řízení až 60 io zařízení a s funkcí ovládání pohybem

VÝHODY PRO KONCOVÉ UŽIVATELE

NINA šetří váš čas ...

- informace o stavu / pozici zařízení
- průvodce instalací a párováním
- automatické pojmenování zařízení

NINA je sladěna s vašimi potřebami ...

- vytváření uživatelských scénářů
- třídění do skupin dle umístění
- pojmenování skupin a zařízení

NINA inteligentní a beze stresu ...

- jednoduše programovatelná a přizpůsobitelná
- po instalaci může uživatel upravit nastavení
- snazší výměna / správa připojených zařízení



www.somfy.info

TECHNICKÉ ÚDAJE

Provozní napětí:	3,7 V Lithium polymer, 720 mA
Rozměry / hmotnost:	
Ovladač:	144,7x60,8x22,4 mm / 117g
Dokovací stanice:	159,8x68x54 mm / 205g
Ovladač + dokovací stanice	159,8x68x69,9 mm
Provozní teplota:	0°C až +45°C
Krytí:	IP 20
Kmitočtové pásmo:	868,25MHz/868,95MHz/869,85MHz
Maximum zařízení nebo senzorů:	60
Maximum skupin:	30
Maximum zařízení na skupinu:	15-60 (dle typu skupiny)
Maximum scénářů na skupinu:	15

VÝHODY PRO PROFESIONÁLY

Výhody pro vaše podnikání

- vaši zákazníci vše zvládnou hravě sami: krok za krokem vše snadno nastaví podle průvodce a po instalaci si mohou upravit nastavení dle svých potřeb, aniž by se museli bát, že cokoliv poškodí nebo smažou

Rychlé nahrazení pohonu

- je-li nutné fyzicky vyměnit vadný pohon v jakémkoliv zařízení, stačí pár kliknutí a ovladač si nový pohon najde sám

SOUVISEJÍCÍ PRODUKTY

- Vyměnitelné zadní kryty

- fialové pouzdro (obj.č.: 9019829)
- modré pouzdro (obj.č.: 9019830)
- zelené pouzdro (obj.č.: 9019828)



Technické údaje



typ baterie	napětí baterie (V)	kapacita baterie (mA)	max. počet zařízení	stupeň krytí	hmotnost (kg)	rozměr šířka (mm)	rozměr výška (mm)	rozměr hloubka (mm)
Li-Pol	3,7	720	60	IP20	0,12	144,7	60,8	22,4

Popis výrobku

Nina io (ovladač, dokovací stanice, napáj. zdroj, baterie, zadní pouzdro černé)

Reference	EUR bez DPH	Balení	Záruka (měsíce)	Určení
1805251	245,74	1	60	EU

UPOZORNĚNÍ: ovladačem Nina io není možné nastavovat pohon ani jeho koncové polohy!

Návod ke stažení ZDE



somfy

A BRAND OF SOMFY GROUP



Situo 1 io II



Pure Natural Iron Arctic



VLASTNOSTI A OBLAST POUŽITÍ

Situo 1 je jednonábový přenosný dálkový ovladač pro lokální ovládání jednoho io pohonu nebo skupiny pohonů či přijímačů

Funkce Nahoru/Stop/Dolů

Funkce "My": uvede zařízení do oblíbené pozice/nastavení

Low power mode pro kompatibilitu s wirefree nebo solárními pohony

Jednonábový přenosný lokální ovladač pro ovládání io pohonů, mikromodulů a dalších zařízení

VÝHODY PRO KONCOVÉ UŽIVATELE

- Možnost lokálního, skupinového nebo centrálního ovládání io pohonů, mikromodulů a dalších zařízení
- Tlačítko „my“ pro nastavení a vyvolání komfortní mezipohy, intenzity osvětlení atd..
- Programovací tlačítko je umístěno na zadní straně ovladače.
- LED kontrolka pro indikaci vysílání
- Nástěnný držák v sadě.
- Ovladač **není určen** pro ovládání naklápění lamel žaluzií (pro použití s žaluziemi zvolte Situo 1V io II)
- Čtyři barevná provedení.

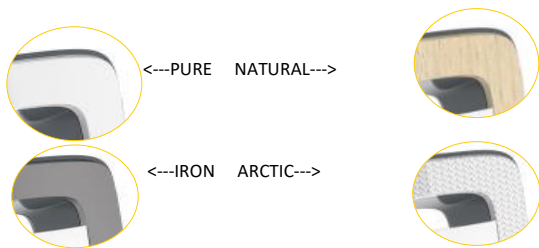

TECHNICKÉ ÚDAJE

Napájení: baterie CR2032/3V 1ks
Provozní teplota: 0°C až +48°C
Rozměry: 139 mm * 42mm * 16 mm
Kmitočtové pásmo: 868 - 870 MHz
Protokol: io-homecontrol (jednocestný)
Dosah: až 50 metrů na volném prostranství
Okolní podmínky: suché obytné místnosti

SOUVISEJÍCÍ PRODUKTY

Izmo Shutter reciever - mikromodul pro ovládání drátových roletových pohonů pomocí protokolu io



Oximo 40 io - Všestranný roletový pohon s integrovaným přijímačem io se zpětnou vazbou připravený pro plnohodnotné připojení do chytré domácnosti Somfy



Izmo ON-OFF reciever - umožňuje transformovat jakékoli kabelové osvětlení (stropní svítidlo, nástěnné svítidlo...) nebo domácí kabelové zařízení na inteligentní a připojené zařízení.



White LED Reciever - Stmívatelný přijímač pro dálkové ovládání LED pásků



Popis výrobku	Reference	EUR bez DPH	Balení	Záruka (měsíce)	Určení
Situo 1 io Pure II	1870312	57,36	60	60	EU
Situo 1 io Natural II	1870320	77,32	1	60	EU
Situo 1 io Iron II	1870316	77,32	1	60	EU
Situo 1 io Arctic II	1870324	77,32	1	60	EU

Přehled možných náhrad předchozích verzí

1800466	Pure		→	1870312	Situo 1 io Pure II
1800467	Titane		→	1870316	Situo 1 io Iron II
1800468	Metal Orange		→	1870320	Situo 1 io Natural II
1800476	Metal Green		→	1870324	Situo 1 io Arctic II

[Návod ke stažení ZDE](#)





Situo 5 io II



VLASTNOSTI A OBLAST POUŽITÍ

Situo 5 je pětikanálový přenosný dálkový ovladač pro lokální ovládání jednoho io pohonu nebo skupiny pohonů či přijímačů

Funkce Nahoru/Stop/Dolů

Funkce "My": uvede zařízení do oblíbené pozice/nastavení

Low power mode pro kompatibilitu s wirefree nebo solárními pohony

ŽALUZIE

ROLETY

Pětikanálový přenosný lokální ovladač pro ovládání io pohonů, mikromodulů a dalších zařízení

VÝHODY PRO KONCOVÉ UŽIVATELE

- Možnost lokálního, skupinového nebo centrálního ovládání io pohonů, mikromodulů a dalších zařízení

- Tlačítko „my“ pro nastavení a vyvolání komfortní mezipohy, intenzity osvětlení atd..

- Programovací tlačítko je umístěno na zadní straně ovladače.

- LED kontrolka pro indikaci vysílání

- Nástěnný držák v sadě.

- Ovladač **není určen** pro ovládání naklápění lamel žaluzií (pro použití s žaluziemi zvolte Situo 5V io II)

- Čtyři barevná provedení.



<---PURE NATURAL--->



<---IRON ARCTIC--->



TECHNICKÉ ÚDAJE

Napájení: baterie CR2032/3V 1ks

Provozní teplota: 0°C až +48°C

Rozměry: 139 mm * 42mm * 16 mm

Kmitočtové pásmo: 868 - 870 MHz

Protokol: io-homecontrol (jednocestný)

Dosah: až 150 metrů na volném prostranství

Okolní podmínky: suché obytné místnosti

MARKÝZY & SCREENY

SOUVISEJÍCÍ PRODUKTY

Izmo Shutter reciever - mikromodul pro ovládání drátových roletových pohonů pomocí protokolu io



Oximo 40 io - Všestranný roletový pohon s integrovaným přijímačem io se zpětnou vazbou připravený pro plnohodnotné připojení do chytré domácnosti Somfy



Izmo ON-OFF reciever - umožňuje transformovat jakékoli kabelové osvětlení (stropní svítidlo, nástěnné svítidlo...) nebo domácí kabelové zařízení na inteligentní a připojené zařízení.



White LED Reciever - Stmívatelný přijímač pro dálkové ovládání LED pásků



INTERIÉR

VRATA A BRÁNY

Popis výrobku	Reference	EUR bez DPH	Balení	Záruka (měsíce)	Určení
Situo 5 io Pure II	1870328	72,78	60	60	EU
Situo 5 io Natural II	1870336	90,75	1	60	EU
Situo 5 io Iron II	1870332	90,75	1	60	EU
Situo 5 io Arctic II	1870340	90,75	1	60	EU

OVLADAČE

Přehled možných náhrad předchozích verzí

1811300

Pure



1811301

Titane

1811302

Metal Orange

1811353

Metal Green



1870328

Situo 5 io Pure II

1870332

Situo 5 io Iron II

1870336

Situo 5 io Natural II

1870340

Situo 5 io Arctic II

PŘÍSLUŠENSTVÍ

OBJEKTOVÉ ŘÍZENÍ

[Návod ke stažení ZDE](#)





Situo 1V io II



VLASTNOSTI A OBLAST POUŽITÍ

Situo 1V je jednobandový přenosný dálkový ovladač pro lokální ovládání jednoho io pohonu nebo skupiny pohonů či přijímačů.

Je určen pro naklápění lamel žaluzií či změnu intenzity světel

Funkce Nahoru/Stop/Dolů

Funkce "My": uvede zařízení do oblíbené pozice/nastavení

Jednobandový přenosný lokální ovladač pro ovládání io pohonů, mikromodulů a dalších zařízení.

VÝHODY PRO KONCOVÉ UŽIVATELE

- Možnost lokálního, skupinového nebo centrálního ovládání io pohonů, mikromodulů a dalších zařízení
- Tlačítko „my“ pro nastavení a vyvolání komfortní mezipohy, intenzity osvětlení atd..
- Programovací tlačítko je umístěno na zadní straně ovladače.
- LED kontrolka pro indikaci vysílání
- Nástěnný držák v sadě.
- **Ovladač je přímo určen pro ovládání naklápění lamel žaluzií či pro změnu intenzity světel otočným kolečkem**
- Dvě barevná provedení.

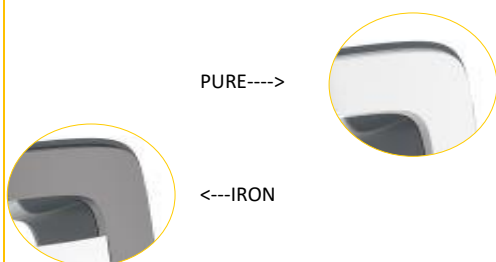

TECHNICKÉ ÚDAJE

Napájení: baterie CR2430/3V 1ks
Provozní teplota: 0°C až +48°C
Rozměry: 140 mm * 45mm * 20 mm
Kmitočtové pásmo: 868 - 870 MHz
Protokol: io-homecontrol (jednocestný)
Dosah: až 50 metrů na volném prostranství
Okolní podmínky: suché obytné místnosti

SOUVISEJÍCÍ PRODUKTY

J4 io Protect - Středový pohon pro venkovní žaluzie s přijímačem io se zpětnou vazbou připravený pro plnohodnotné připojení do chytré domácnosti Somfy a s pokročilými ochrannými funkcemi



Izymo ON-OFF reciever - umožňuje transformovat jakékoli kabelové osvětlení (stropní svítidlo, nástěnné svítidlo...) nebo domácí kabelové zařízení na inteligentní a připojené zařízení.



White LED Reciever - Stmívatelný přijímač pro dálkové ovládání LED pásků



Popis výrobku	Reference	EUR bez DPH	Balení	Záruka (měsíce)	Určení
Situo 1 Var io Pure II	1870363	80,94	50	60	EU
Situo 1 Var io Iron II	1870366	90,75	50	60	EU

Přehled možných náhrad předchozích verzí

1800471	Pure		----->		1870363	Situo 1 Var io Pure II
1800472	Titan		----->		1870366	Situo 1 Var io Iron II

Návod ke stažení ZDE





Situo 5V A/M io II



VLASTNOSTI A OBLAST POUŽITÍ

Situo 5V je pětikanálový přenosný dálkový ovladač pro lokální ovládání jednoho io pohonu nebo skupiny pohonů či přijímačů.

Je určen pro naklápění lamel žaluzií či změnu intenzity světel

Funkce Nahoru/Stop/Dolů

Funkce "My": uvede zařízení do oblíbené pozice/nastavení

Funkce Auto/Manu

ŽALUZIE

ROLETY

Pětikanálový přenosný lokální ovladač pro ovládání io pohonů, mikromodulů a dalších zařízení.

VÝHODY PRO KONCOVÉ UŽIVATELE

- Možnost lokálního, skupinového nebo centrálního ovládání io pohonů, mikromodulů a dalších zařízení

- Tlačítko „my“ pro nastavení a vyvolání komfortní mezipohy, intenzity osvětlení atd..

- Programovací tlačítko je umístěno na zadní straně ovladače.

- LED kontrolka pro indikaci vysílání

- Nástěnný držák v sadě.

- Ovladač je přímo určen pro ovládání naklápění lamel žaluzií či pro změnu intenzity světel otočným kolečkem

- Funkce Auto/Manu

- Dvě barevná provedení.

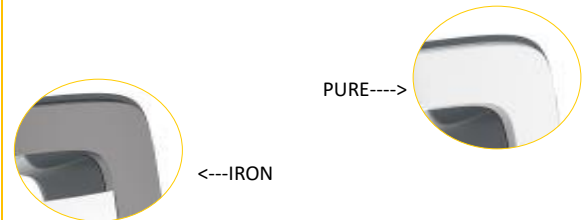

TECHNICKÉ ÚDAJE

Napájení: baterie CR2430/3V 1ks

Provozní teplota: 0°C až +48°C

Rozměry: 140 mm * 45mm * 20 mm

Kmitočtové pásmo: 868 - 870 MHz

Protokol: io-homecontrol (jednocestný)

Dosah: až 150 metrů na volném prostranství

Okolní podmínky: suché obytné místnosti

MARKYZY & SCREENY

INTERIÉR

SOUVISEJÍCÍ PRODUKTY

J4 io Protect - Středový pohon pro venkovní žaluzie s přijímačem io se zpětnou vazbou připravený pro plnohodnotné připojení do chytré domácnosti Somfy a s pokročilými ochrannými funkcemi



Izymo ON-OFF reciever - umožňuje transformovat jakékoli kabelové osvětlení (stropní svítidlo, nástěnné svítidlo...) nebo domácí kabelové zařízení na inteligentní a připojené zařízení.



White LED Reciever - Stmívatelný přijímač pro dálkové ovládání LED pásků







VRATA A BRÁNY

OVLADAČE

Popis výrobku	Reference	EUR bez DPH	Balení	Záruka (měsíce)	Určení
Situo 5 Var A/M io Pure II	1870369	111,64	50	60	EU
Situo 5 Var A/M io Iron II	1870373	113,81	50	60	EU

Přehled možných náhrad předchozích verzí

1811337	Pure		----->		1870369	Situo 5 Var A/M io Pure II
1811338	Titan		----->		1870373	Situo 5 Var A/M io Iron II

PŘÍSLUŠENSTVÍ

OBJEKTOVÉ ŘÍZENÍ

Návod ke stažení ZDE



somfy

A BRAND OF SOMFY GROUP



Chronis io



VLASTNOSTI A OBLAST POUŽITÍ

Chronis io jsou programovatelné spínací hodiny umožňující automaticky nebo manuálně ovládat jednu skupinu koncových zařízení (rolet, venkovních i interiérových žaluzií, topných a osvětlovacích ramp), a to v až 4 různých spínacích časech každý den.

Funkce "My": uvede zařízení do oblíbené pozice/nastavení

Funkce Auto/Manu

ŽALUZIE

ROLETY

MARKÝZY & SCREENY

INTERIÉR

VRATA A BRÁNY

OVLADAČE

PŘÍSLUŠENSTVÍ

OBJEKTOVÉ ŘÍZENÍ

Centrální nástěnný dálkový ovladač pro ovládání skupiny io pohonů (io přijímačů) nebo jednoho io pohonu či io přijímače.

VÝHODY PRO KONCOVÉ UŽIVATELE

- Automatický režim - ovládaná zařízení se pohybují v nastavených časech.
- Automatický režim "Simulace přítomnosti".
- Z výroby jsou přednastavené časy otevření a zavření:
 - Po - Pá v 7.30 otevřít a při západu slunce zavřít
 - So - Ne v 8.30 otevřít a při západu slunce zavřít
- Manuální režim. Ovladač umožňuje zadávat pouze pevné povely.
- Možnost nastavení až 4 povelů denně.
- Automatická změna letní / zimní čas.
- Podsvícený a velice dobře čitelný displej.
- Funkce kopírovat / vložit pro snadné a rychlé nastavení časů.
- Pro ještě lepší a komfortnější nastavování ovladače je možné ho snadno sejmout z nástěnného držáku.
- Tlačítko „my“ pro vyvolání komfortní mezipolohy.
- Programovací tlačítko je umístěno na zadní straně modulu.
- Pro instalaci není nutná instalační krabice - v balení je nástěnný držák pro upevnění na omítku

TECHNICKÉ ÚDAJE

Provozní napětí:	3V DC (baterie typ LR03 AAA 2 ks)
Provozní teplota:	0°C až +60°C
Okolní podmínky:	suché obytné místnosti
Krytí:	IP 20
Kmitočtové pásmo:	868,95 MHz
Rozměr:	80x120 mm

SOUVISEJÍCÍ PRODUKTY

J4 io Protect - Středový pohon pro venkovní žaluzie s přijímačem io se zpětnou vazbou připravený pro plnohodnotné připojení do chytré domácnosti Somfy a s pokročilými ochrannými funkcemi



Oximo io - všestranný roletový pohon s integrovaným přijímačem io a možností uložení oblíbené pozice



Popis výrobku	Reference	EUR bez DPH	Balení	Záruka (měsíce)	Určení
Chronis io	1805228	162,81	1	60	PRO

Návod ke stažení ZDE





Smoove origin io



VLASTNOSTI A OBLAST POUŽITÍ

Lokální nástěnný ovladač pro ovládání jednoho nebo skupin io pohonů či dalších io zařízení

Není určen pro naklápění lamel žaluzií

Funkce Nahoru/Stop/Dolů

Funkce "My": uvede zařízení do oblíbené pozice/nastavení

Lokální nástěnný ovladač pro ovládání jednoho io pohonu (io přijímače) nebo skupiny io pohonů (io přijímačů).

VÝHODY PRO KONCOVÉ UŽIVATELE

- Ovladač je možné osadit do různých typů rámečků předních výrobců vypínačů pomocí adaptéru 50 x 50 mm - objednací číslo 9016911
- Možnost lokálního, skupinového nebo centrálního ovládání.
- Tlačítko „my“ pro nastavení a vyvolání komfortní mezipohy.
- Programovací tlačítko je umístěno na zadní straně modulu.
- Pro instalaci není nutná instalační krabice - v balení je montážní deska pro upevnění na omítku.
- LED kontrolka vysílání a vybití baterie
- Balení obsahuje - Modul ovladače, rámeček smooove Pure, baterie

TECHNICKÉ ÚDAJE

Provozní napětí:	3V DC (baterie typ CR 2430)
Provozní teplota:	0°C až +60°C
Okolní podmínky:	suché obytné místnosti
Krytí:	IP 30
Kmitočtové pásmo:	868,95 MHz
Rozměr:	80x80 mm

SOUVISEJÍCÍ PRODUKTY

Oximo io - všestranný roletový pohon s integrovaným přijímačem io a možností uložení oblíbené pozice



IZYMO ON OFF - mikromodul pro ovládání světel



Popis výrobku

Smoove Origin io

Reference

1811066

EUR bez DPH

39,74

Balení

84

Záruka (měsíce)

60

Určení

EU

Výrobek **nelze** použít pro naklápění lamel žaluzií! Vhodným typem je Smoove 1 io.

Rámeček součástí balení - ostatní varianty rámečků na konci v sekce "Ovladače a přijímače"

Návod ke stažení ZDE



ŽALUZIE

ROLETY

MARKÝZY & SCREENY

INTERIER

VRATA A BRÁNY

OVLADAČE

PŘÍSLUŠENSTVÍ

OBJEKTOVÉ ŘÍZENÍ



Smoove Origin RS100 io



VLASTNOSTI A OBLAST POUŽITÍ

Lokální nástěnný ovladač pro ovládání jednoho nebo skupin io pohonů či dalších io zařízení

Možnost volby nominální rychlosti a pomalé: Krátký stisk = nominální rychlost, dlouhý (více než vteřinu) = diskrétní rychlost. My jede vždy v nominální rychlosti. Z nominálu do discreet nebo naopak lze přejít i během pohybu rolety.

Není určen pro naklápění lamel žaluzií

Funkce Nahoru/Stop/Dolů

Funkce "My": uvede zařízení do oblíbené pozice/nastavení

Lokální nástěnný ovladač pro ovládání jednoho pohonu nebo skupiny pohonů řady RS100 io či RS100 Solar io. S možností zapnutí nebo vypnutí diskrétního režimu.

VÝHODY PRO KONCOVÉ UŽIVATELE

- Ovladač je možné osadit do různých typů rámečků předních výrobců vypínačů pomocí adaptéru 50 x 50 mm - objednací číslo 9016911
- Možnost lokálního, skupinového nebo centrálního ovládání.
- Tlačítko „my“ pro nastavení a vyvolání komfortní mezipohy.
- Programovací tlačítko je umístěno na zadní straně modulu.
- Pro instalaci není nutná instalační krabice - v balení je montážní deska pro upevnění na omítku.
- LED kontrolka vysílání a vybití baterie
- Balení obsahuje - Modul ovladače, rámeček smooove Pure, baterie

TECHNICKÉ ÚDAJE

Provozní napětí:	3V DC (baterie typ CR 2430)
Provozní teplota:	0°C až +60°C
Okolní podmínky:	suché obytné místnosti
Krytí:	IP 30
Kmitočtové pásmo:	868,95 MHz
Rozeř:	80x80 mm

SOUVISEJÍCÍ PRODUKTY

RS100 io či RS100 Solar io - špičkový roletový pohon s integrovaným přijímačem io a možností uložení oblíbené pozice, modulace rychlosti



IZYMO ON OFF - mikromodul pro ovládání světel



Popis výrobku	Reference	EUR bez DPH	Balení	Záruka (měsíce)	Určení
Smoove Origin RS100 io	1811722	45,35	1	60	EU

Výrobek **nelze** použít pro naklápění lamel žaluzií! Vhodným typem je Smoove 1 io.

Rámeček součástí balení - ostatní varianty rámečků na konci v sekce "Ovladače a přijímače"

Návod ke stažení ZDE



ŽALUZIE

ROLETY

MARKÝZY & SCREENY

INTERIÉR

VRATA A BRÁNY

OVLADAČE

PŘÍSLUŠENSTVÍ

OBJEKTOVÉ ŘÍZENÍ



Wall switch 3 io



VLASTNOSTI A OBLAST POUŽITÍ

Venkovní lokální nástěnný ovladač pro ovládání pohonů nebo skupin io pohonů či dalších io zařízení

Možnost použití i jako spouštěče scénářů v TaHoma

Funkce otevřít/zavřít, zapnout/vypnout, stop

ŽALUZIE

ROLETY

Venkovní ovladač se třemi tlačítky pro ovládání io produktů jako vrat, bran, osvětlení, markýzových a pergolových instalací.

VÝHODY PRO KONCOVÉ UŽIVATELE

- Sekvenční ovladač - stiskem jednoho tlačítka se motor/motory rozjedou, dalším stiskem zastaví a dalším stiskem rozjedou do opačné polohy. Pokud po jednom stisknutí dosáhnou koncové polohy, dalším stiskem se rozjedou na opačnou stranu.

- Venkovní ovladač je nekompatibilní s žaluziovými pohony a s Lighting Receivery.

- Programování pomocí současného stisknutí tlačítek 2 a 3 a poté volbou párovaného tlačítka

- LED kontrolka vysílání a vybití baterie

- Lze na jedno tlačítko spárovat více různých produktů - například vrata + bránu + Izymo

- Balení obsahuje - Modul ovladače, patice pro uchycení a baterii

TECHNICKÉ ÚDAJE

Provozní napětí:	3V DC (baterie typ CR 2430)
Provozní teplota:	-20°C až +60°C
Okolní podmínky:	venkovní prostředí
Krytí:	IP 44
Kmitočtové pásmo:	868,95 MHz
Rozměr:	80 * 80 * 15 mm

MARKÝZY & SCREENY

INTERIÉR

VRATA A BRÁNY

SOUVISEJÍCÍ PRODUKTY

Dexo smart io - Chytré a rychlé řešení pro garážová vrata



IZYMO ON OFF - mikromodul pro ovládání světla

Maestria +50 io Všestranný pohon vhodný pro všechny typy látkových rolet, ZIP a jiných látkových řešení s integrovaným přijímačem io se zpětnou vazbou



OVLADÁČE

Popis výrobku	Reference	EUR bez DPH	Balení	Záruka (měsíce)	Určení
Wall Switch 3 io	1870560	74,22	1	60	EU

Výrobek **nelze** použít pro naklápění lamel žaluzií! Vhodným typem je Smoove 1 io.

Rámeček součástí balení - není kompatibilní s jinými rámečky

Návod ke stažení ZDE



PŘÍSLUŠENSTVÍ

OBJEKTOVÉ ŘÍZENÍ



Smoove Origin 2 a 4 io

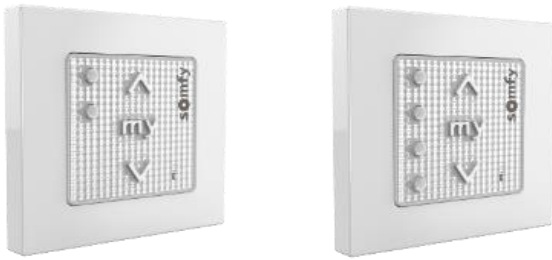

VLASTNOSTI A OBLAST POUŽITÍ

Lokální nástěnný ovladač pro ovládání dvou/čtyř pohonů nebo skupin io pohonů či dalších io zařízení

Možnost použití i jako spouštěče scénářů v TaHoma

Funkce Nahoru/Stop/Dolů

Funkce "My": uvede zařízení do oblíbené pozice/nastavení

ŽALUZIE

ROLETY

MARKÝZY & SCREENY

INTERIÉR

VRATA A BRÁNY

OVLAĐAČE

PŘÍSLUŠENSTVÍ

OBJEKTOVÉ ŘÍZENÍ

Lokální nástěnný ovladač pro ovládání dvou / čtyř io pohonů nebo skupin io pohonů či využití jako spouštěče scénářů z TaHoma

VÝHODY PRO KONCOVÉ UŽIVATELE

- Ovladač je možné osadit do různých typů rámečků předních výrobců vypínačů pomocí adaptéru 50 x 50 mm - objednací číslo 9016911
- Možnost lokálního, skupinového nebo centrálního ovládání.
- Tlačítko „my“ pro nastavení a vyvolání komfortní mezipoholy.
- Programovací tlačítko je umístěno na zadní straně modulu.
- Pro instalaci není nutná instalační krabice - v balení je montážní deska pro upevnění na omítku.
- LED kontrolka vysílání a vybití baterie
- Balení obsahuje - Modul ovladače, patice pro rámeček, baterie

TECHNICKÉ ÚDAJE

Provozní napětí:	3V DC (baterie typ CR 2430)
Provozní teplota:	0°C až +60°C
Okolní podmínky:	suché obytné místnosti
Krytí:	IP 30
Kmitočtové pásmo:	868,95 MHz
Rozměr:	80x80 mm

SOUVISEJÍCÍ PRODUKTY

Oximo io - všestranný roletový pohon s integrovaným přijímačem io a možností uložení oblíbené pozice



IZYMO ON OFF - mikromodul pro ovládání světel

Popis výrobku	Reference	EUR bez DPH	Balení	Záruka (měsíce)	Určení
Smoove Origin 2 io	1800204	65,34	1	60	EU
Smoove Origin 4 io	1800205	81,33	1	60	EU

Výrobek **nelze** použít pro naklápění lamel žaluzií! Vhodným typem je Smoove 1 io.

Rámeček součástí balení - ostatní varianty rámečků na konci v sekce "Ovladače a přijímače"

Návod ke stažení ZDE





Smoove 1 io



VLASTNOSTI A OBLAST POUŽITÍ

Lokální nástěnný ovladač pro ovládání jednoho nebo skupin io pohonů či dalších io zařízení

Možnost přepínání roletového a žaluziového režimu

Funkce Nahoru/Stop/Dolů

Funkce "My": uvede zařízení do oblíbené pozice/nastavení

Lokální nástěnný ovladač pro ovládání jednoho io pohonu (io přijímače) nebo skupiny io pohonů (io přijímačů) s možností přepínání roletového a žaluziového režimu

VÝHODY PRO KONCOVÉ UŽIVATELE

- Ovladač je možné osadit do různých typů rámečků předních výrobců vypínačů pomocí adaptéru 50 x 50 mm - objednáč číslo 9016911
- Pomocí tlačítka **MODE** na zadní straně modulu je možné ovladač Smoove 1 io přepnout z roletového do žaluziového režimu
- Možnost lokálního, skupinového nebo centrálního ovládání.
- Tlačítko „my“ pro nastavení a vyvolání komfortní mezipolohy.
- Programovací tlačítko je umístěno na zadní straně modulu.
- Pro instalaci není nutná instalační krabice - v balení je montážní deska pro upevnění na omítku.
- LED kontrolka vysílání a vybití baterie
- Balení obsahuje - Modul ovladače, patice pro rámeček, baterie

TECHNICKÉ ÚDAJE

Provozní napětí:	3V DC (baterie typ CR 2430)
Provozní teplota:	0°C až +60°C
Okolní podmínky:	suché obytné místnosti
Krytí:	IP 30
Kmitočtové pásmo:	868,95 MHz
Rozměr:	80x80 mm

SOUVISEJÍCÍ PRODUKTY

J4 io Protect - Středový pohon pro venkovní žaluzie s přijímačem io se zpětnou vazbou připravený pro plnohodnotné připojení do chytré domácnosti Somfy a s pokročilými ochrannými funkcemi



Oximo io - všestranný roletový pohon s integrovaným přijímačem io a možností uložení oblíbené pozice



IZYMO ON OFF - mikromodul pro ovládání světel



Popis výrobku	Reference	EUR bez DPH	Balení	Záruka (měsíce)	Určení
Smoove 1 io Pure Shine	1811003	45,55	1	60	EU
Smoove 1 io Black Shine	1811005	47,91	1	60	EU
Smoove 1 io Silver Shine	1811007	47,91	1	60	EU

Rámeček nutno objednat samostatně - ostatní varianty rámečků na konci v sekce "Ovladače a přijímače"

Doporučený rámeček 9015022 - Pure (bílá)

Návod ke stažení ZDE



ŽALUZIE

ROLETY

MARKÝZY & SCREEN

INTERIÉR

VRATA A BRÁNY

OVLADAČE

PŘÍSLUŠENSTVÍ

OBJEKTOVÉ ŘÍZENÍ

somfy

A BRAND OF SOMFY GROUP



Smoove 1 A/M io



VLASTNOSTI A OBLAST POUŽITÍ

Lokální nástěnný ovladač pro ovládání jednoho nebo skupiny io pohonů či dalších io zařízení

Možnost přepínání roletového a žaluziového režimu

Funkce Nahoru/Stop/Dolů

Funkce "My": uvede zařízení do oblíbené pozice/nastavení

Funkce Auto/Manu pro vyřazení automatických povelů (TaHoma, Nina Timer, Sluneční automatika atd.)

Lokální nástěnný ovladač pro ovládání jednoho io pohonu (io přijímače) nebo skupiny io pohonů (io přijímačů) s možností přepínání roletového a žaluziového režimu s volbou automatického či manuálního režimu

VÝHODY PRO KONCOVÉ UŽIVATELE

- Ovladač je možné osadit do různých typů rámečků předních výrobců vypínačů pomocí adaptéru 50 x 50 mm - objednací číslo 9016911

- Pomocí tlačítka **MODE** na zadní straně modulu je možné ovladač Smoove 1 A/M io **přepnout z roletového do žaluziového režimu**

- **Funkce Auto** - reaguje na všechny povely časové a sluneční automatiky

- **Funkce Manu** - reaguje pouze na lokální či dálkové ovladače (nereaguje na povely TaHoma a Nina Timer)

- Možnost lokálního, skupinového nebo centrálního ovládání.

- Tlačítko „my“ pro nastavení a vyvolání komfortní mezipohy.

- Programovací tlačítko je umístěno na zadní straně modulu.

- Pro instalaci není nutná instalační krabice - v balení je montážní deska pro upevnění na omítku.

- LED kontrolka vysílání a vybití baterie

TECHNICKÉ ÚDAJE

Provozní napětí:	3V DC (baterie typ CR 2430)
Provozní teplota:	0°C až +60°C
Okolní podmínky:	suché obytné místnosti
Krytí:	IP 30
Kmitočtové pásmo:	868,95 MHz
Rozměr:	80x80 mm

SOUVISEJÍCÍ PRODUKTY

J4 io Protect - Středový pohon pro venkovní žaluzie s přijímačem io se zpětnou vazbou připravený pro plnohodnotné připojení do chytré domácnosti Somfy a s pokročilými ochrannými funkcemi



Oximo io - všestranný roletový pohon s integrovaným přijímačem io a možností uložení oblíbené pozice



IZYMO ON OFF - mikromodul pro ovládání světel



Popis výrobku	Reference	EUR bez DPH	Balení	Záruka (měsíce)	Určení
Smoove 1 A/M io Pure Shine	1811013	49,74	1	60	EU
Smoove 1 A/M io Black Shine	1811015	55,91	1	60	EU
Smoove 1 A/M io Silver Shine	1811014	55,91	1	60	EU

Rámeček nutno objednat samostatně - ostatní varianty rámečků na konci v sekce "Ovladače a přijímače"

Doporučený rámeček 9015022 - Pure (bílá)

Návod ke stažení ZDE



ŽALUZIE

ROLETY

MARKYZY & SCREENY

INTERIÉR

VRATA A BRÁNY

OVLADAČE

PŘÍSLUŠENSTVÍ

OBJEKTOVÉ ŘÍZENÍ

somfy

A BRAND OF SOMFY GROUP



Smoove RS100 io



VLASTNOSTI A OBLAST POUŽITÍ

Lokální nástěnný ovladač pro ovládání jednoho nebo skupin io pohonů či dalších io zařízení

Možnost snížení rychlosti pohonu RS100 pomocí posuvného přepínače

Funkce Nahoru/Stop/Dolů

Funkce "My": uvede zařízení do oblíbené pozice/nastavení

Lokální nástěnný ovladač pro ovládání jednoho pohonu nebo skupiny pohonů řady RS100 io. S možností zapnutí nebo vypnutí diskretního režimu.

VÝHODY PRO KONCOVÉ UŽIVATELE

- Ovladač je možné osadit do různých typů rámečků předních výrobců vypínačů pomocí adaptéru 50 x 50 mm - objednací číslo 9016911

- **Možnost snížení rychlosti pohonu RS100 pomocí posuvného přepínače**

- Možnost lokálního, skupinového nebo centrálního ovládání.

- Tlačítko „my“ pro nastavení a vyvolání komfortní mezipohy.

- Programovací tlačítko je umístěno na zadní straně modulu.

- Pro instalaci není nutná instalační krabice - v balení je montážní deska pro upevnění na omítku.

- LED kontrolka vysílání a vybití baterie

- Balení obsahuje - Modul ovladače, baterie

TECHNICKÉ ÚDAJE

Provozní napětí:	3V DC (baterie typ CR 2430)
Provozní teplota:	0°C až +60°C
Okolní podmínky:	suché obytné místnosti
Krytí:	IP 30
Kmitočtové pásmo:	868,95 MHz
Rozměr:	80x80 mm

SOUVISEJÍCÍ PRODUKTY

RS100 io - Nejlepší a nejtišší Somfy pohon pro venkovní rolety se zcela novou a unikátní konstrukcí pohonu pro maximální snížení hluchosti celé rolety



IZYMO ON OFF - mikromodul pro ovládání světel

Popis výrobku	Reference	EUR bez DPH	Balení	Záruka (měsíce)	Určení
SMOOVE RS100 1 io bílý	1811315	54,09	1	60	EU
SMOOVE RS100 1 io černý	1811316	55,72	1	60	EU
SMOOVE RS100 1 io stříbrný	1811317	58,44	1	60	EU

Rámeček nutno objednat samostatně - ostatní varianty rámečků na konci v sekce "Ovladače a přijímače"

NELZE POUŽÍT PRO RS100 Solar!!

Doporučený rámeček 9015022 - Pure (bílá)

Návod ke stažení ZDE



ŽALUZIE

ROLETY

MARKÝZY & SCREENY

INTERIÉR

VRATA A BRÁNY

OVLADAČE

PŘÍSLUŠENSTVÍ

OBJEKTOVÉ ŘÍZENÍ



Smoove uno io



VLASTNOSTI A OBLAST POUŽITÍ

Nástěnný ovladač pro kabelové motory umožňující jejich propojení do systému io Homecontrol pomocí dálkových io ovladačů nebo systému TaHoma

Je určen pro naklápění lamel žaluzií či ovládání roletových motorů

Funkce Nahoru/Stop/Dolů

Funkce "My": uvede zařízení do oblíbené pozice/nastavení

Funkce Auto/Manu

ŽALUZIE

ROLETY

Lokální nástěnný ovladač pro ovládání jednoho drátového pohonu pomocí io ovladačů

VÝHODY PRO KONCOVÉ UŽIVATELE

- Ovladač pro kabelové motory umožňující jejich propojení do systému io Homecontrol

- Ovladač je možné osadit do různých typů rámečků předních výrobců vypínačů pomocí adaptéru 50 x 50 mm.

- Tlačítko „my“ pro nastavení a vyvolání komfortní mezipohy.

- Programovací tlačítko je umístěno na přední straně modulu.

- Instalaci je možno provést na běžnou krabici hloubky 50mm

Balení obsahuje modul ovladače a rámeček Smoove Pure.

TECHNICKÉ ÚDAJE

Provozní napětí:	230 V
Provozní teplota:	0°C až +60°C
Okolní podmínky:	suché obytné místnosti
Krytí:	IP 30
Kmitočtové pásmo:	868,95 MHz
Rozměr:	80x80 mm

MARKÝZY & SCREENY

INTERIER

SOUVISEJÍCÍ PRODUKTY

J4 WT Protect - Středový pohon pro venkovní žaluzie s pokročilými ochrannými funkcemi



Oximo WT - všestranný roletový pohon s integrovaným přijímačem io a možností uložení oblíbené pozice



VRATA A BRÁNY

Popis výrobku

Smoove Uno io Pure + frame EE

Reference

1811583

EUR bez DPH

168,45

Balení

48

Záruka (měsíce)

60

Určení

PRO

Rámeček součástí balení - ostatní varianty rámečků na konci v sekce "Ovladače a přijímače"

Pro použití s elektronickými žaluziovými motory je nutno nastavit specifické zpoždění pomocí nástroje **Set & Go** či **Quick copy**

Návod ke stažení ZDE







OVLADAČE

PŘÍSLUŠENSTVÍ

OBJEKTOVÉ ŘÍZENÍ



Periferie pro zabezpečení

Popis zboží	Balení	Reference	EUR bez DPH	Záruka (měsíce)	Určení	
 <p>Pohybové čidlo interiéru Senzor PIR Detekovatelná vzdálenost: 10 m Pozorovací úhel: 120 ° v každém směru Radiová frekvence: 868,42 MHz Dosah: 200 m (otevřený prostor) Napájení: 1x CR123 Li-Ion baterie (součástí) / životnost 3 roky Provozní teplota: 0 ° C až + 40 ° C. Rozměry: 43 mm x 42 mm x 16 mm Instalace: pomocí přiložených lepicích proužků Kompatibilní s: TaHoma</p>	1	1811481	99,83	60	EU	ŽALUZIE
 <p>Dveřní/okenní kontakt + ořesový Akcelerometr + Magnet Radiová frekvence: 868,42 MHz Dosah: 200 m (otevřený prostor) Napájení: 1x CR123 Li-Ion baterie (součástí) / životnost 3 roky Provozní teplota: 0 ° C až + 40 ° C. Rozměry: 97 mm x 47 mm x 23 mm Instalace: pomocí přiložených lepicích proužků Kompatibilní s: TaHoma; Connexoon Window</p>	1	1811482	92,89	60	EU	MARKÝZY & SCREENY INTERIÉR
 <p>Kouřový senzor Výstrahy prostřednictvím sirény (+ vizuální signál) Fotoelektrické čidlo kouřové Siréna: 85 dBA Napájení: 1x 9V alkalické (čidlo) / životnost ~5 let (samostatně) Rozměry: 120 x 146 x 48 mm Hmotnost: 179g Zahnuje příslušenství pro montáž Kompatibilní s: TaHoma</p>	1	1811483	103,14	60	EU	VRATA A BRÁNY
 <p>Senzor otevřeného okna a rozbití skla Pro umístění na okno nebo střešní okno, rozpozná vibrace působící na skle při pokusu o vniknutí (kromě své primární funkce detekce otevření). Dodává se s podložkami. S tlačítkem pro párování a testem funkce. Radiová frekvence: 868,42 MHz Dosah: 200 m (otevřený prostor) Napájení: 1x CR2450 Li-Ion baterie / životnost 4 roky Provozní teplota: + 5°C až 40°C Rozměry čidla: 95 x 33 x 15 mm Rozměr sondy: 32 x 32 mm Délka kabelu: 200 mm Maximální vzdálenost mezi senzorem a magnetem: 10 mm Kompatibilní s: TaHoma</p>	1	1875058	88,10	60	EU	OVĚŠOVÁNÍ PŘÍSLUŠENSTVÍ
 <p>EnOcean USB klíč pro TaHoma Získání kompatibility pro iO a enocean</p>	1	1824033	74,22	60	EU	OBJEKTOVÉ ŘÍZENÍ

Návody ke stažení ZDE





Zásuvka ON-OFF Plug io



VLASTNOSTI A OBLAST POUŽITÍ

- Z domova nebo mimo něj umožňuje ovládat světla nebo jakákoliv jiná elektrická zařízení a na dálku zjistit, zda jsou zapnutá nebo vypnutá, popřípadě změnit jejich stav.
- Jeden dálkový ovladač (nebo smartphone/tablet) dokáže ovládat i několik světel nebo jiných zařízení současně, pokud jsou vybaveny touto zásuvkou.
- Kompatibilní s TaHoma, Connexoon
- Určeno pro použití v interiéru

Zásuvka s vestavěným přijímačem io pro dálkové ovládání světel a elektrických spotřebičů. Použití zejména pro osvětlení a jiné elektrické spotřebiče do 1800W.

VÝHODY PRO KONCOVÉ UŽIVATELE

- Programujte svá světla společně s motorizovanými roletami, žaluziemi, bránou, alarmem, kamerami a senzory ...
- Simulujte svou přítomnost v domě
- Perfektní integrace do domácnosti díky jedinečnému a kompaktnímu designu
- Lze použít ke kontrole nabíječek, elektrospotřebičů atd..
- Vytvořte scénáře prostřednictvím smartphonu či tabletu

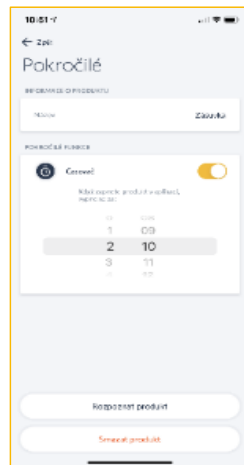
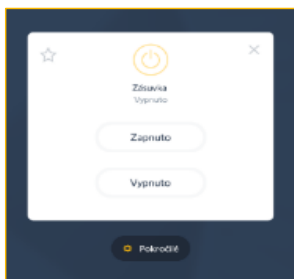

TECHNICKÉ ÚDAJE

Provozní napětí: 230V 50 Hz
Provozní teplota: 0°C až +40°C
Krytí: IP 20
Zatížitelnost kontaktů: 8 A / 1800 W
- odporové zatížení: 1800 W
- zářivka: 200 W
- LED: 150 W
Okolní podmínky: suché obytné místnosti
Protokol: io-homecontrol (dvoucestný)
Kmitočtové pásmo: 868 - 870 MHz
Dosah: 8 metrů přes 2 betonové zdi
Rozměry: Ø: 45mm / D: 75mm (celková), 40 mm (viditelná)
Hmotnost: 70 g
Kapacita spár. dálk. ovladačů io: 10 jednocestných, neomezeně dvoucestných



SOUVISEJÍCÍ PRODUKTY

- **TaHoma** - řídicí jednotka TaHoma umožňuje ovládat zařízení Somfy a dalších výrobců v domě přes internet (tablet/smartphone)



- **Connexoon io** - řídicí jednotka Connexoon umožňuje ovládat zařízení Somfy z aplikace ve vašem smartphone



- **Nina** - centrální dálkový ovladač s dotykovým displejem a s funkcí ovládání pohybem



Technické údaje



imenovité napětí	kmitočet	imenovitý proud	hmotnost	rozměr šířka	rozměr výška	rozměr hloubka
(V)	(Hz)	(A)	(g)	(mm)	(mm)	(mm)
230	50	8	70	45	45	40 (75)

Popis výrobku

Zásuvka ON-OFF Plug io (typ E)

Reference

1822617

EUR bez DPH

65,29

Balení

1

Záruka (měsíce)

60

Určení



EU

Návod ke stažení ZDE





Další volitelné periférie

Popis zboží	Balení	Reference	EUR bez DPH	Záruka (měsíce)	Určení
 <p>Scenario player Nástěnný bezdrátový ovladač umožňující spuštění naprogramovaných scénářů. Dodáván bez rámečku. Rámečky strana 235 sekce Ovladače & přijímače</p>	1	1824035	54,75	60	EU
 <p>Thermis Wirefree IO Teplotní čidlo</p>	1	1870848	114,19	60	EU

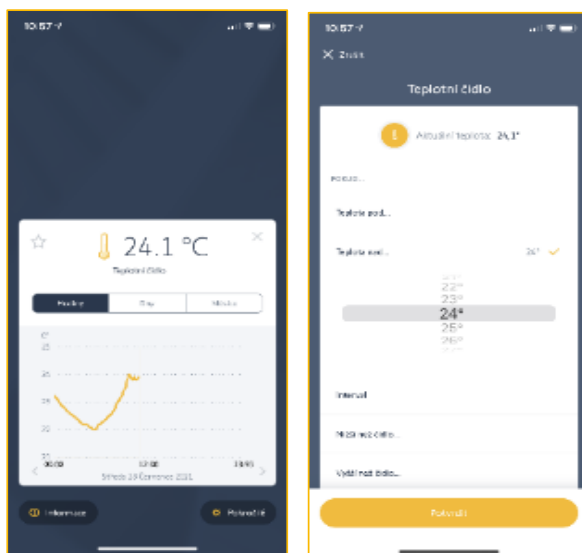

Návody ke stažení ZDE



ŽALUZIE

ROLETY

MARKÝZY & SCREENY

INTERIÉR

VRATA A BRÁNY

OVLADAČE

PŘÍSLUŠENSTVÍ

OBJEKTOVÉ ŘÍZENÍ



Keygo io / KeyPad 2 io Premium PRO / Keypad 2 io



VLASTNOSTI A OBLAST POUŽITÍ

přenosný nebo nástěnný ovladač io-homecontrol



Umožňuje ovládání pohonu brány, garážových vrat, osvětlení nebo stínění systémem ovládání io-homecontrol

VÝHODY PRO KONCOVÉ UŽIVATELE

Technologie io-homecontrol®

- kompatibilní se všemi zařízeními řady Somfy io
- s řídicí jednotkou TaHoma a Connexoon pracuje bez zpětné vazby
- možnost ovládat libovolný pohon brány nebo garážových vrat
- využití dálkových ovladačů Somfy i pro různé automatické zařízení pomocí impulsního kontaktu

VÝHODY A PODMÍNKY PRO PROFESIONÁLY

Keygo io:

- **funkční jako scenario player v TaHoma**
- přenosný dálkový ovladač pro ovládání čtyř různých zařízení (Keygo)
- jednosměrná komunikace

KeyPad 2 io a Keypad 2 io Premium PRO:

- klávesnice s dvoukanalovým dálkovým ovladačem io
- plovoucí kód
- podsvícené klávesy
- Hlavní (administrátorský) a uživatelský kód
- 4 až 6-ti místný číselný kód
- Verze Premium PRO s **kovovou stříškou**

TECHNICKÉ ÚDAJE

	Keygo	KeyPad
Napájecí napětí:	1 x 1,5 V	3V (CR2450)
počet kanálů:	4	2
doporučená kabeláž:	-	-
Rádiová frekvence:	868 - 870 MHz	
Rozměry v mm:	59x35	115x95x30
Stupeň krytí:	IP30	IP55
Provozní teplota:	-20° až + 60°C	

SOUVISEJÍCÍ PRODUKTY

Somfy io-homecontrol pohony na:

- křídlové brány
- posuvné brány
- garážová vrata
- rolovací vrata
- rolety
- žaluzie
- markýzy

Popis výrobku	Reference	EUR bez DPH	Balení	Záruka (měsíce)	Určení
Keygo io	1841134	42,99	1	60	EU
KEYPAD 2 IO PREMIUM PRO	1870919	106,60	1	60	EU
Keypad 2 io	1870918	69,29	1	60	EU

[Návod ke stažení ZDE](#)



ŽALUZIE

ROLETY

MARKÝZY & SCREENY

INTERIÉR

VRATA A BRÁNY

OVLADAČE

PŘÍSLUŠENSTVÍ

OBJEKTOVÉ ŘÍZENÍ



Standard Receiver io

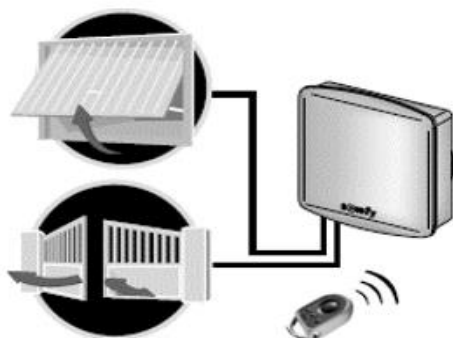

VLASTNOSTI A OBLAST POUŽITÍ

kompatibilita s pohony io-homecontrol

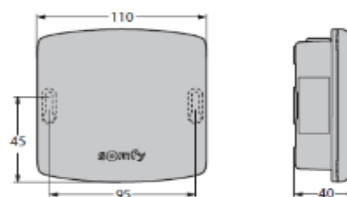

Umožňuje ovládání jakéhokoli pohony brány nebo garážových vrat systémem ovládání io-homecontrol

VÝHODY PRO KONCOVÉ UŽIVATELE

Technologie io-homecontrol®

- kompatibilní se všemi zařízeními řady Somfy io
- s řídicí jednotkou TaHoma a Connexoon pracuje bez zpětné vazby
- možnost ovládat libovolný pohon brány nebo garážových vrat
- využití dálkových ovladačů Somfy i pro různé automatické zařízení pomocí impulsního kontaktu

VÝHODY A PODMÍNKY PRO PROFESIONÁLY

- jednoduché připojení pomocí dvou kabelů
- 2 kanály pro 2 různá zařízení
- přijímá povely pro otevření odesílané prostřednictvím rádiového signálu a převádí je na impulzní povel, který se připojuje k elektronickým jednotkám příslušných motorových pohonů
- musí být povinně a důsledně dodržena norma EN 12453 s názvem „Bezpečnost při používání motoricky ovládaných vrat“ - především instalace fotobuněk
- ve všech případech a bez ohledu na použitý systém probíhá ovládání pohonu v sekvenčním režimu (otevření, zastavení, zavření, zastavení)
- zpětné odeslání informace do dálkového ovladače se zpětnou vazbou znamená ve všech případech chybu (10 bliknutí)

TECHNICKÉ ÚDAJE

Napájecí napětí:	12 - 24V - 50 Hz
počet kanálů:	2
doporučená kabeláž:	2 x 0.75 mm ²
Rádiová frekvence:	868 - 870 MHz
Max. počet dálkových ovladačů:	2x16
Stupeň krytí:	IP55
Provozní teplota:	-20° až + 70°C

SOUVISEJÍCÍ PRODUKTY

- dálkový ovladač **Keygo io** - funguje bez omezení
- dálkový ovladač se 3 tlačítky (typu **Telis io**, **Situo io**) - aktivace přijímače se provádí pomocí tlačítka „nahoru“. Tlačítka „My“ a „dolů“ nejsou aktivní
- dálkový ovladač **Nina**:
Přijímač je označen piktogramem „elektrická zásuvka“. Aktivace přijímače se provádí pomocí ovladače „ON“. Ovladač „OFF“ není aktivní.
- řídicí jednotka **TaHoma**:
V průběhu vykonávání scénáře tlačítka „Stop“ není aktivní. Stav brány a garážových vrat není indikován.
- řídicí jednotka **Connexoon**:
Režim „Zavření“ a funkce „Kontrola domácnosti“ (Check Home) nelze použít. V průběhu režimu tlačítka „Stop“ není aktivní. Funkce „Časovač“ režimů „Návrat“ a „Odchod“ nelze použít. Pokud je režim „Návrat“ aktivován pomocí geolokace, musí vzdálenost pro aktivaci odpovídat nastavení časovače automatického zavření motorového pohonu. Stav brány a garážových vrat není indikován.



Popis výrobku

Standard receiver io

Reference

1841229

EUR bez DPH

74,83

Balení

1

Záruka (měsíce)

60

Určení

PRO

[Návod ke stažení ZDE](#)





Eolis io a Soliris 230V io



VLASTNOSTI A OBLAST POUŽITÍ

Při překročení nastavené hodnoty větru je markýzám či žaluziím vydán bezpečnostní povel pro chod do horní koncové polohy.

Po skončení trvání větru je čidlem blokována sluneční automatika po dobu 12 minut.

Nelze přidat do TaHomy, protože jde o bezpečnostní prvek komunikující přímo s pohonem

ŽALUZIE

ROLETY

MARKÝZY & SCREENY

INTERIÉR

VRATA A BRÁNY

OVLADAČE

PŘÍSLUŠENSTVÍ

OBJEKTOVÉ ŘÍZENÍ

Větrné nebo větrné a sluneční (Soliris) čidlo pro řízení jednoho či více io pohonů

VÝHODY PRO KONCOVÉ UŽIVATELE

Eolis io Větrné bezdrátové čidlo se zvýšenou odolností do 150 km/h.

Soliris io - Větrné a sluneční bezdrátové čidlo se zvýšenou odolností do 150 km/h.

- Snadná a rychlá instalace - bezdrátová komunikace s pohony io.
- Po skončení trvání větru je čidlem blokována sluneční automatika po dobu 12 minut.
- Snadné nastavení rychlosti větru
- Bezúdržbové provedení
- Možnost kombinovat s dešťovým senzorem Ondeis
- Není kompatibilní s motory RS100 io, Altus RS io a Oximo io.

TECHNICKÉ ÚDAJE

Provozní napětí: 230/240V 50 Hz

Provozní teplota: -20°C až +60°C

Krytí: IP 34

Kmitočtové pásmo: 868 - 870 MHz

Rozsah nastavení: 28-88 km/h

Odolnost proti větru: 150 km/h

Rozměry 236 * 160 mm

Limitní hodnoty	1	2	3	4	5	6
km/h	28	38	49	61	74	88
Počet bliknutí	*	**	***	****	*****	*****



Popis výrobku

Eolis io bez kabelu

Reference

1816092

EUR bez DPH

138,02

Balení

1

Záruka (měsíce)

60

Určení

PRO

Eolis Soliris 230V io bez kab.

1870532

165,94

1

60

PRO

* Sluneční čidlo nelze přidat do TaHomy, komunikuje přímo s pohonem

Návod ke stažení ZDE





Eolis wirefree io



VLASTNOSTI A OBLAST POUŽITÍ

Při překročení nastavené hodnoty větru je markýzám či žaluziím vydán bezpečnostní povel pro chod do horní koncové polohy.

Po skončení trvání větru je čidlem blokována sluneční automatika po dobu 12 minut.

Nelze přidat do TaHomy, protože jde o bezpečnostní prvek komunikující přímo s pohonem

Bateriové bezdrátové větrné čidlo pro řízení jednoho či více io pohonů pro venkovní žaluzie, markýzy a venkovní textilní stínění..

VÝHODY PRO KONCOVÉ UŽIVATELE

- Bateriové větrné bezdrátové čidlo
- Snadná a rychlá instalace - bezdrátová komunikace s pohony io.
- Po skončení trvání větru je čidlem blokována sluneční automatika po dobu 12 minut.
- Snadné nastavení rychlosti větru
- Bezúdržbové provedení
- Není kompatibilní s motory RS100 io, Altus RS io a Oximo io.

TECHNICKÉ ÚDAJE

Provozní napětí: 2 x 1,5V (baterie AA)

Provozní teplota: -20°C až +60°C

Krytí: IP 44

Kmitočtové pásmo: 868 - 870 MHz

Rozsah nastavení: 10-65 km/h

Rozměry 216 * 95 mm

Hodnota	km/h
1	10
2	15
3	20
4	25
5	30
6	35
7	45
8	55
9	65

markýza

Eolis WireFree io

Situio io

Popis výrobku

Eolis Wirefree io

Reference

1816084

EUR bez DPH

110,63

Balení

1

Záruka (měsíce)

60

Určení

EU

[Návod ke stažení ZDE](#)



ŽALUZIE

ROLETY

MARKÝZY & SCREENY

INTERIÉR

VRATA A BRÁNY

OVLADAČE

PŘÍSLUŠENSTVÍ

OBJEKTOVÉ ŘÍZENÍ



Eolis 3D wirefree io



VLASTNOSTI A OBLAST POUŽITÍ

Při překročení nastavené hodnoty větru je markýzám či žaluziím vydán bezpečnostní povel pro chod do horní koncové polohy.

Po skončení trvání větru je čidlem blokována sluneční automatika po dobu 30 minut.

Nelze přidat do TaHomy, protože jde o bezpečnostní prvek komunikující přímo s pohonem

ŽALUZIE

ROLETY

MARKÝZY & SCREENY

INTERIÉR

VRATA A BRÁNY

OVLADAČE

PŘÍSLUŠENSTVÍ

OBJEKTOVÉ ŘÍZENÍ

Bateriové bezdrátové větrné čidlo pro řízení jednoho či více io pohonů pro markýzy

VÝHODY PRO KONCOVÉ UŽIVATELE

- Bateriové otřesové / větrné bezdrátové čidlo.
- Snímá pohyb markýzy ve třech směrech (3D efekt).
- Snadná a rychlá instalace.
- Možnost vybrat jeden z devíti přednastavených stupňů nebo možnost naučení individuální limitní hodnoty.
- Automatická aktivace čidla - čidlo je funkční pouze pokud je usazeno na montážní desce (vhodné např. při výměně baterií).
- Hlášení vybitých baterií.
- Tři barevná provedení: bílá, černá, bronzová.
- Balení obsahuje čidlo, základní desku, oboustrannou lepicí pásku a baterie.

TECHNICKÉ ÚDAJE

Provozní napětí: 2 x 1,5V (baterie AA)
Provozní teplota: -20°C až +60°C
Krytí: IP 44
Kmitočtové pásmo: 868 - 870 MHz
Rozsah nastavení: 9 stupňů citlivosti
Výrobní nastavení: stupeň 2 (nepracuje s rychlostí větru ale s přetížením)

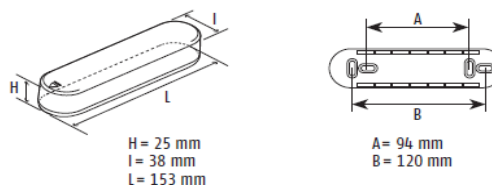

Montáž pomocí oboustranné lepicí pásky nebo pomocí šroubů.

Popis výrobku

Popis výrobku	Reference	EUR bez DPH	Balení	Záruka (měsíce)	Určení
Eolis 3D WireFree io white	9016355	103,76	40	60	EU
Eolis 3D WireFree io black	9016354	107,62	40	60	EU
Eolis 3D WireFree io bronzal	9016353	107,62	40	60	EU

Návod ke stažení ZDE





Ondeis 230V a Ondeis 24V



VLASTNOSTI A OBLAST POUŽITÍ

Dešťové venkovní čidlo, určené pro zjištění dešťových a sněhových srážek.

Použití je možné se všemi řídicími jednotkami, které vyhodnocují stav bezpotenciálového kontaktu na svých vstupních svorkách

Čidlo Ondeis je určeno k montáži na stěnu nebo stožár. Čidlo musí být upevněno na svislou plochu nebo stožár.

Dešťové čidlo pro řízení jednoho nebo více pohonů či spouštění scénářů v TaHoma

VÝHODY PRO KONCOVÉ UŽIVATELE

- kompatibilita s TaHoma pokročilých / smart scénářů

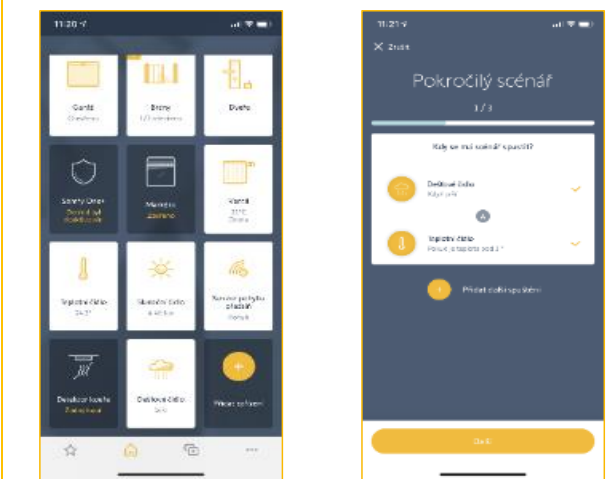

TECHNICKÉ ÚDAJE	24V DC	230V AC
Napájecí napětí:	24V = SELV	100..240 V~ / 50-60 Hz
Pracovní teplota:	-20 +60°C	-20 +60°C
Výhřev při teplotě:	< 5°C	< 5°C
Doba sepnutí výstupu	detekce deště + cca 2 minuty	detekce deště + cca 2 minuty
Krytí:	IP 44	IP 44
Třída ochrany:	II	II
Rozměry:	115 x 100 x 85 mm	115 x 100 x 85 mm

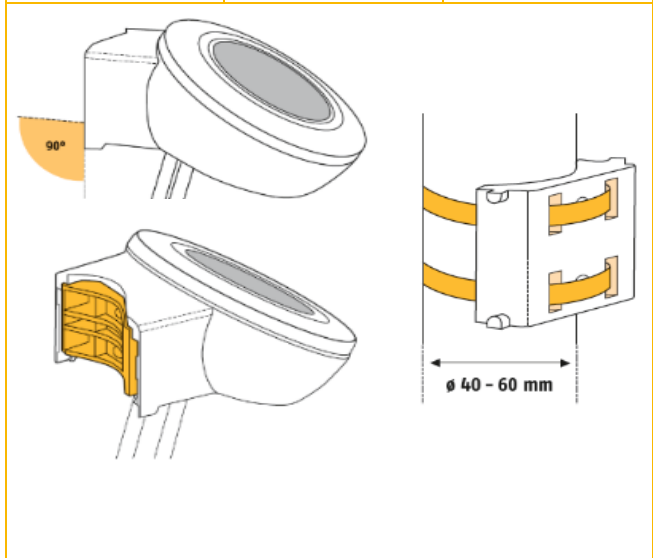

Popis výrobku	Reference	EUR bez DPH	Balení	Záruka (měsíce)	Určení
Dešťové čidlo Ondeis 230V AC	9016345	259,05	1	60	PRO
Dešťové čidlo Ondeis 24V DC	9016344	264,96	1	60	PRO

* Dešťové čidlo nelze přidat do TaHomy samostatně, komunikuje přes Eolis io (1816092)

Návod ke stažení ZDE



ŽALUZIE

ROLETY

MARKÝZY & SCREENY

INTERIÉR

VRATA A BRÁNY

OVLADAČE

PŘÍSLUŠENSTVÍ

OBJEKTOVÉ ŘÍZENÍ



Sunis WireFree II io



VLASTNOSTI A OBLAST POUŽITÍ

- bezdrátové sluneční čidlo
- řízení jednoho či více pohonů z hlediska intenzity slunečního záření
- bezdrátově buď přímo k pohonům, nebo řídicí jednotce **TaHoma** či **Connexoon**
- čidlo lze spárovat buď s **TaHoma/Connexoon** nebo jen s motorem (nelze použít oba způsoby současně)

ŽALUZIE

ROLETY

Komfortní bezdrátové sluneční čidlo pro řízení jednoho či více io pohonů z hlediska intenzity slunečního záření

VÝHODY PRO KONCOVÉ UŽIVATELE

- **bezdrátové řešení:** radiový protokol io-homecontrol
- **snadná a rychlá instalace, napájení bateriemi**
- **měří intenzitu osvětlení** na jedné fasádě
- **nastavení stínícího prvku do mezipolohy, dolní nebo horní koncové polohy** dle sluneční aktivity (na čidlo)
- rozsah měření: 2W= 50 Lux až 100 k Lux
- rozsah měření: 1W= 10 k Lux až 80 k Lux
- rozsah pracovní teploty -20°C až +55°C
- indikace vybití baterií a provozního stavu čidla (pouze s TaHoma/Connexoon)

FUNKČNÍ SCHÉMA

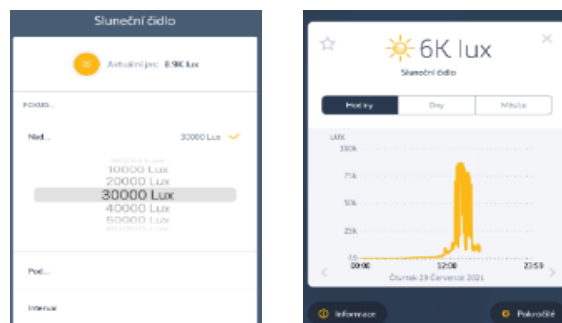

MARKYZY & SCREENY

INTERIÉR

VÝHODY PRO PROFESIONÁLY

- snadná instalace, není potřeba elektroinstalace
- snadné spárování čidla díky programovacímu tlačítku
- nastavení prahové intenzity slunečního svitu v 8 stupních tlačítky +/- přímo na čidlu
- 2 možné způsoby použití:
 - > **přímé spárování s pohony:** zapínání a vypínání sluneční automatiky pomocí přepínače Auto/Manu na ovladačích Smoove A/M io, resp. Situ 5 Variation A/M io (komunikace 1W)
 - > s použitím řídicí jednotky TaHoma nebo Connexoon (komunikace 2W)

SOUVISEJÍCÍ PRODUKTY

- **Smoove A/M io** - 1kan. univ. ovladač (rolety/žaluzie) s možností vypnutí sluneční a větrné automatiky
- **Situ 5V A/M io II** - 5kan. přenosný dálkový ovladač pro ovládání pěti io pohonů nebo skupin io pohonů s možností vypnutí sluneční a větrné automatiky na ovladači
- **TaHoma** - řídicí jednotka TaHoma umožňuje ovládat zařízení Somfy a dalších výrobců v domě přes internet (tablet/smartphone)

VRATA A BRÁNY

OVLAĐAČE

Technické údaje



Objednací číslo	typ baterie (2 ks)	napětí baterie (V)	životnost baterie (roky)	úhel snímání (°)	stupeň krytí	hmotnost (kg)	rozměr šířka (mm)	rozměr výška (mm)	rozměr hloubka (mm)
1818285	LR06 AA	1,5	5	120	IP34	0,88	78	78	37

Popis výrobku

Sunis WireFree II io (senzor, 2x 1,5 V baterie AA, 2x šroub, 2x hmoždinka)

Reference	EUR bez DPH	Balení	Záruka (měsíce)	Určení
1818285	109,85	1	60	EU

Upozornění: Sunis WireFree II io není zpětně kompatibilní s Easy sun io + Sensor box io

Návod ke stažení ZDE



PŘÍSLUŠENSTVÍ

OBJEKTOVÉ ŘÍZENÍ



Izymo Shutter reciever io



VLASTNOSTI A OBLAST POUŽITÍ

- Mikromodul IZIMO Shutter Reciever io umožňuje transformovat jakýkoliv drátový roletový motor Somfy na technologii io
- Jeden dálkový ovladač (nebo smartphone/tablet) dokáže ovládat několik rolet současně, pokud jsou vybaveny tímto mikromodulem.
- Kompatibilní s TaHoma, Connexoon, Nina
- Určeno pro použití v interiéru

Mikromodul pro integraci elektronických drátových roletových motorů do technologie SOMFY io

VÝHODY PRO KONCOVÉ UŽIVATELE

- Programujte své motorizované rolety
- Simulujte svou přítomnost v domě
- Vytvořte scénáře prostřednictvím smartphonu/tabletu nebo počítače
- Perfektní integrace do domácnosti díky jedinečnému a kompaktnímu designu - instalace do krabice
- Lze instalovat za stávající vypínač a tak sjednotit vzhled ovládacích prvků v domě
- Ovládání bezdrátovými ovladači Somfy io
- Kompatibilní s TaHoma, Connexoon io, Nina

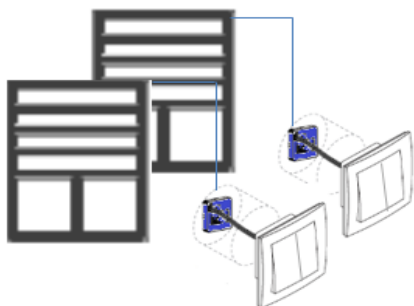

TECHNICKÉ ÚDAJE

Provozní napětí: 220/240V 50 Hz
Provozní teplota: 0°C až +55°C
Krytí: IP 20
Zatížitelnost: až 80Nm
Okolní podmínky: suché obytné místnosti
Protokol: io-homecontrol (dvoucestrný)
Kmitočtové pásmo: 868 - 870 MHz
Dosah: až 20 metrů přes 2 betonové zdi (dráty mikromodulu slouží jako anténa)
Rozměry: 43 mm x 43 mm x 16 mm
Kapacita spár. dálk. ovladačů io: 10 jednocestných, neomezené dvoucestrných

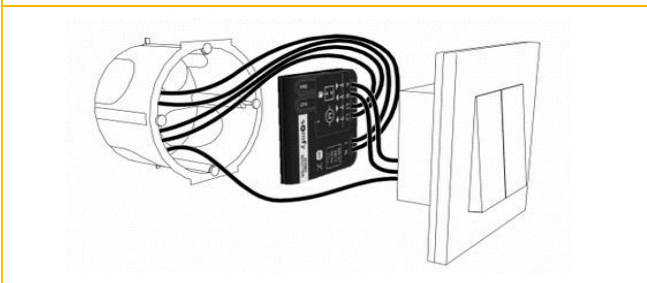

SOUVISEJÍCÍ PRODUKTY

- **TaHoma** - řídicí jednotka TaHoma umožňuje ovládat zařízení Somfy a dalších výrobců v domě přes internet (PC/tablet/smartphone)



- **Connexoon io** - řídicí jednotka Connexoon umožňuje ovládat zařízení Somfy z aplikace ve vašem smartphone



Technické údaje



jmenovité napětí	kmitočet	jmenovitý proud	hmotnost	rozměr šířka	rozměr výška	rozměr hloubka
(V)	(Hz)	(A)	(g)	(mm)	(mm)	(mm)
230	50	8	70	45	45	40 (75)

Popis výrobku

IZYMO Shutter Reciever io

Reference

1822660

EUR bez DPH

175,64

Balení

1

Záruka (měsíce)

60

Určení

PRO

Návod ke stažení ZDE





EVB Slim Reciever plug / cable



VLASTNOSTI A OBLAST POUŽITÍ

Externí přijímače pro dálkové ovládání venkovních žaluzií, rolet, pergol, screenů a markýz určené pro drátové pohony

ŽALUZIE

ROLETY

MARKÝZY & SCREENY

INTERIÉR

VRATA A BRÁNY

OVLADAČE

PŘÍSLUŠENSTVÍ

OBJEKTOVÉ ŘÍZENÍ

Obousměrný přijímač pro ovládání žaluziových, roletových, screenových, markýzových pohonů a pergol

VÝHODY PRO KONCOVÉ UŽIVATELE

- EVB slim receiver je určen pro žaluziové motory. K dispozici verze PLUG (konektor) i kabelová verze
- nastavení pouze servisním nástrojem **Tahoma PRO**
- RS slim receiver je určen pro roletové motory (pouze Plug)
- Screen slim receiver je určen pro screeny (pouze Plug)
- Awning slim receiver je určen pro markýzy (pouze Plug)
- Pergola slim receiver je určen pro pergoly (pouze plug)
- KOMPATIBILITU POHONŮ KONZULTUJTE SE SOMFY!
- Maximální doba chodu po zadaném povelu je 4 minuty.
- EVB, Screen, Pergola a Awning spolupracuje s větrnou a sluneční automatikou.
- RS pouze se sluneční automatikou.
- **Vhodný pro dodatečnou modernizaci stávajících venkovních žaluzií, rolet, screenů, markýz a pergol ovládaných mechanickými spínači. Funkce mechanických spínačů nezůstane zachována!**

TECHNICKÉ ÚDAJE

Provozní napětí: 230V 50/60 Hz
Provozní teplota: -30°C až +70°C
Krytí: IP 54
Kmitočtové pásmo: 868 - 870 MHz
Rozměry: 130 * 33 mm

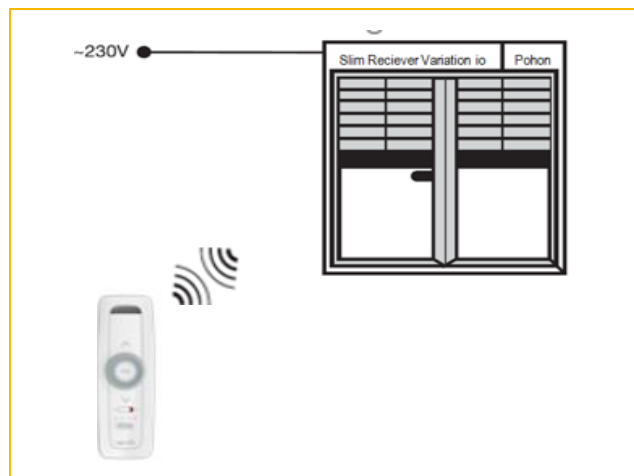

Popis výrobku	Reference	EUR bez DPH	Balení	Záruka (měsíce)	Určení
EVB slim receiver io plug	1811131	160,56	1	60	PRO
EVB slim receiver io cable	1811132	160,56	1	60	PRO
RS slim io receiver plug	1811685	189,22	1	60	PRO
Screen slim io receiver plug	1811684	185,50	1	60	PRO
Awning slim io receiver plug	1811683	178,57	1	60	PRO
Pergola slim io receiver plug	1811584	178,89	1	60	PRO

Návod ke stažení ZDE





Izumo Dimming io



VLASTNOSTI A OBLAST POUŽITÍ

- Mikromodul IZYMO Dimming io umožňuje ovládat stmívatelné žárovky pomocí jednotky TaHoma či nástěnných nebo dálkových ovladačů io homecontrol.
- Jeden dálkový ovladač (nebo smartphone/tablet) dokáže ovládat i několik světel nebo jiných zařízení současně, pokud jsou vybaveny tímto mikromodulem.
- Kompatibilní s TaHoma, Connexoon, Nina, Smoove, Situo
- Určeno pro použití v interiéru

ŽALUZIE

ROLETY

MARKYZY & SCREENY

INTERIÉR

VRATA A BRÁNY

OVLADAČE

PŘÍSLUŠENSTVÍ

OBJEKTOVÉ ŘÍZENÍ

Mikromodul s vestavěným přijímačem io pro dálkové ovládání stmívatelných žárovek.

VÝHODY PRO KONCOVÉ UŽIVATELE

- Užijte si výhody stmívatelného osvětlení
- Programujte svá světla společně s motorizovanými roletami, žaluziemi, bránou, alarmem, kamerami a senzory ...
- Simulujte svou přítomnost v domě
- Vytvořte scénáře prostřednictvím smartphonu/tabletu nebo počítače
- Perfektní integrace do domácnosti díky jedinečnému a kompaktnímu designu - instalace do krabice
- Lze instalovat za stávající vypínač a tak sjednotit vzhled ovládacích prvků v domě
- Ovládání bezdrátovými ovladači Somfy io
- Kompatibilní s TaHoma, Connexoon io, Nina

- IKEA E27 11W
- Osram E14 3,3W
- Osram E27 8,5W
- Osram GU10 7,2W
- Amazon E27 14W
- GE Halogen E27 30W
- Philips E27 6W
- Philips E27 12W
- Osram GU10 4,1W
- HEMA E27 9W
- Muller Licht E27 15W
- Clas ohlson E27 4,5W
- Clas ohlson GU10 4,5W
- Calex E27 4W
- SG Led driver 7W

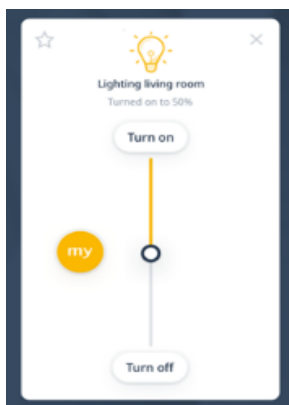

Další kompatibilní žárovky na www.somfynavody.cz

TECHNICKÉ ÚDAJE

Provozní napětí: 230V 50 Hz
Provozní teplota: 0°C až +55°C
Krytí: IP 20
Zatížitelnost kontaktů: 1 A / 100 W (max 10 žárovek)
Okolní podmínky: suché obytné místnosti
Protokol: io-homecontrol (dvoucestný)
Kmitočtové pásmo: 868 - 870 MHz
Dosah: až 20 metrů přes 2 betonové zdi (dráty mikromodulu slouží jako anténa)
Rozměry: 43 mm * 43mm * 13 mm
Spotřeba Stand-by : <0,4 W
Spotřeba při provozu: 0,2W
Kapacita spár. dálk. ovladačů io: 10 jednocestných, neomezeně dvoucestných

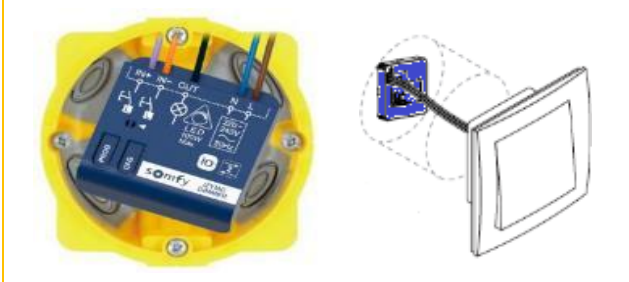

SOUVISEJÍCÍ PRODUKTY

- **TaHoma / switch** - řídicí jednotka TaHoma umožňuje ovládat zařízení Somfy a dalších výrobců v domě přes internet (PC/tablet/smartphone)
- **tlačítka Smoove, d. ovladače Situo, Nina, Izumo Transmitter**

Popis výrobku

IZYMO Dimming

Reference

1822663

EUR bez DPH

99,05

Balení

1

Záruka (měsíce)

60

Určení

PRO

Návod ke stažení ZDE





Izumo ON-OFF receiver



VLASTNOSTI A OBLAST POUŽITÍ

- Mikromodul IZUMO ON-OFF Receiver io umožňuje transformovat jakékoli kabelové osvětlení (stropní svítidlo, nástěnné svítidlo...) nebo domácí kabelové zařízení na inteligentní a připojené zařízení.
- Jeden dálkový ovladač (nebo smartphone/tablet) dokáže ovládat i několik světel nebo jiných zařízení současně, pokud jsou vybaveny tímto mikromodulem.
- Kompatibilní s TaHoma, Connexoon, Nina
- Určeno pro použití v interiéru

ZÁLUŽIE

ROLETY

MARKÝZY & SCREENY

INTERIÉR

VRATA A BRÁNY

OVLADAČE

PŘÍSLUŠENSTVÍ

OBJEKTOVÉ ŘÍZENÍ

Mikromodul s vestavěným přijímačem io pro dálkové ovládání světel a elektrických spotřebičů. Instalace do krabice za vypínač nebo přímo ke spotřebiči.

VÝHODY PRO KONCOVÉ UŽIVATELE

- Programujte svá světla společně s motorizovanými roletami, žaluziemi, bránou, alarmem, kamerami a senzory ...
- Simulujte svou přítomnost v domě
- Vytvořte scénáře prostřednictvím smartphonu/tabletu nebo počítače
- Perfektní integrace do domácnosti díky jedinečnému a kompaktnímu designu - instalace do krabice
- Lze instalovat za stávající vypínač a tak sjednotit vzhled ovládacích prvků v domě
- Ovládání bezdrátovými ovladači Somfy io
- Kompatibilní s TaHoma, Connexoon io, Nina

TECHNICKÉ ÚDAJE

Provozní napětí: 230V 50 Hz
Provozní teplota: 0°C až +55°C
Krytí: IP 20
Zatížitelnost kontaktů: 10 A / 2000 W
Okolní podmínky: suché obytné místnosti
Protokol: io-homecontrol (dvoucestný)
Kmitočtové pásmo: 868 - 870 MHz
Dosah: až 20 metrů přes 2 betonové zdi (dráty mikromodulu slouží jako anténa)
Rozměry: 43 mm * 43mm * 18 mm
Spotřeba Stand-by : 0,16W
Spotřeba při provozu: 0,2W
Kapacita spár. dálk. ovladačů io: 10 jednocestných, neomezeně dvoucestných

The diagram illustrates the physical installation of the receiver into a switch box, showing the connection of power lines (N, L) and the receiver's terminals (A, B, C). The screenshot shows the 'Pokročilé' (Advanced) settings in the Somfy app, where the device is named 'Izumo Terasa' and configured as a 'Světlo' (Light). It also shows a timer function set to 0:10.

Two screenshots from the Somfy app. The first shows the 'Izumo Terasa' device card with 'Zapnout' (On) and 'Vypnout' (Off) buttons. The second shows the 'Typ' (Type) selection screen, where 'Světlo' (Light) is selected.

SOUVISEJÍCÍ PRODUKTY

- **TaHoma** - řídicí jednotka TaHoma umožňuje ovládat zařízení Somfy a dalších výrobců v domě přes internet (tablet/smartphone)
- **Connexoon io** - řídicí jednotka Connexoon umožňuje ovládat zařízení Somfy z aplikace ve vašem smartphone
- **IZUMO Transmitter io** - mikromodul pro ovládání io zařízení



Popis výrobku

IZUMO ON-OFF Reciever io

Reference	EUR bez DPH	Balení	Záruka (měsíce)	Určení
1822649	99,08	1	60	PRO

Návod ke stažení ZDE





Izmo Transmitter io

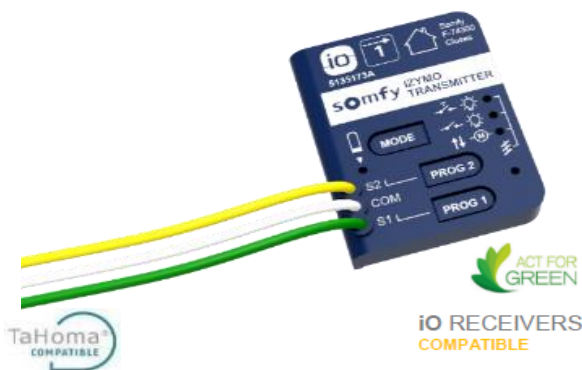

VLASTNOSTI A OBLAST POUŽITÍ

- Mikromodul IZMO Transmitter io umožňuje ovládat io roletové a žaluziové motory případně Izmo On-OFF receivery pomocí stávajících ovládacích tlačítek
- Jeden IZMO Transmitter dokáže ovládat i několik světel nebo io motorů současně.
- Kompatibilní s TaHoma
- Určeno pro použití v interiéru

ŽALUZIE

ROLETY

Mikromodul pro ovládání IZMO ON-OFF io receiverů, io roletových a žaluziových motorů a spouštění scénářů TaHoma

VÝHODY PRO KONCOVÉ UŽIVATELE

- Díky montáži pod vypínač umožňuje zachování jednotného vzhledu ovládacích prvků
- Ovládejte svá io světla, rolety či žaluzie z více míst
- Spouštějte scénáře z TaHomy svým tlačítkem
- Perfektní integrace do domácnosti díky jedinečnému a kompaktnímu designu - instalace do krabice

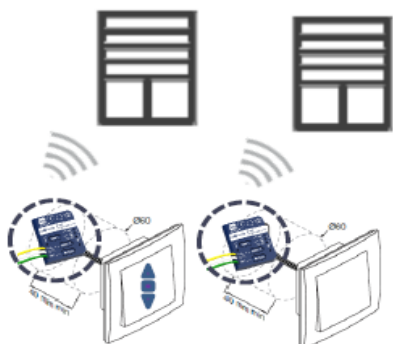

TECHNICKÉ ÚDAJE

Napájení: CR2430 lithium baterie
Provozní teplota: 0°C až +55°C
Krytí: IP 20
Okolní podmínky: suché obytné místnosti
Protokol: io-homecontrol (dvoucestrný)
Kmitočtový pásmo: 868 - 870 MHz
Dosah: až 20 metrů přes 2 betonové zdi (dráty mikromodulu slouží jako anténa)
Rozměry: 43 mm * 34 mm * 8 mm
Výdrž baterie: 5 let při 12ti příkazech denně

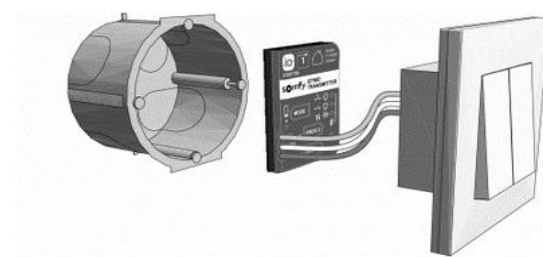

MARKÝZY & SCREENY

INTERIÉR

VRATA A BRÁNY

OVLADÁČE

SOUVISEJÍCÍ PRODUKTY

- **TaHoma** - řídicí jednotka TaHoma umožňuje ovládat zařízení Somfy a dalších výrobců v domě přes internet (PC/tablet/smartphone) - umožňuje spouštět scénáře



- **IZMO ON-OFF receiver io** - mikromodul pro ovládání drátových zařízení



PŘÍSLUŠENSTVÍ

OBJEKTOVÉ ŘÍZENÍ

Popis výrobku

IZMO Transmitter io

Reference

1822609

EUR bez DPH

85,58

Balení

1

Záruka (měsíce)

60

Určení

PRO

Návod ke stažení ZDE



somfy

A BRAND OF SOMFY GROUP



Smoove Lighting io



VLASTNOSTI A OBLAST POUŽITÍ

- Bezdrátový nástěnný ovladač Smoove Lighting io umožňuje ovládat mikromoduly IZYMO ON-OFF a Zásuvky ON-OFF Plug io
- Jeden bezdrátový nástěnný ovladač Smoove Lighting io dokáže ovládat jednotlivá zařízení nebo jejich skupiny
- Určeno pro použití v interiéru

ŽALUZIE

ROLETY

MARKÝZY & SCREENY

INTERIÉR

VRATA A BRÁNY

OVLADÁČE

PŘÍSLUŠENSTVÍ

OBJEKTOVÉ ŘÍZENÍ

Lokální nástěnný ovladač pro ovládání jednoho nebo skupiny světel / spotřebičů prostřednictvím mikromodulu IZYMO ON-OFF nebo Zásuvky ON-OFF Plug io

VÝHODY PRO KONCOVÉ UŽIVATELE

- Jednoduše ovládejte svá světla či spotřebiče připojené k mikromodulu IZYMO ON-OFF nebo Zásuvce ON-OFF Plug io (Kompatibilní pouze suvedenými zařízeními)
- Bezdrátový nástěnný ovladač s dlouhou životností

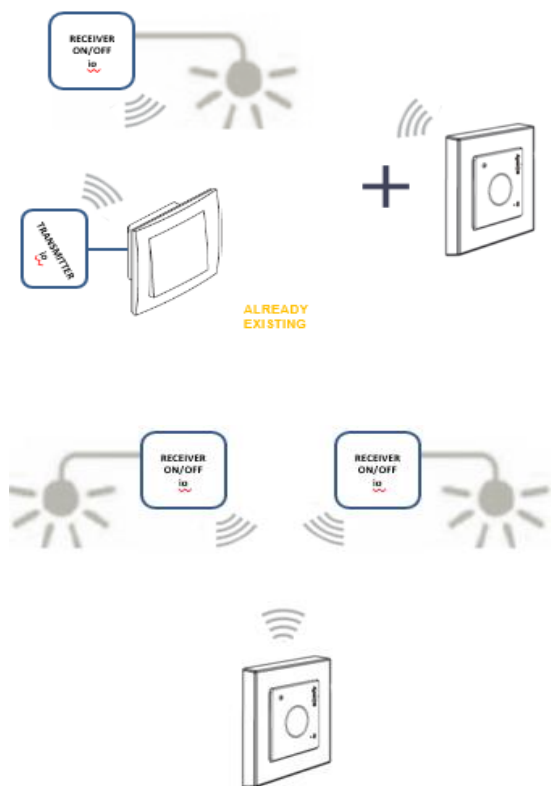

TECHNICKÉ ÚDAJE

Napájení: CR2430 lithium baterie
Provozní teplota: 0°C až +55°C
Krytí IP 30
Okolní podmínky: suché obytné místnosti
Protokol: io-homecontrol (dvoucestný)
Kmitočtové pásmo: 868 - 870 MHz
Dosah: až 15 metrů
Rozměry: 50 mm * 50 mm * 10 mm (bez rámečku)
Rozměry: 80 mm * 80 mm * 10 mm (s rámečkem)
Výdrž baterie: 2,5 roku při 18ti příkazech denně



SOUVISEJÍCÍ PRODUKTY

- **IZYMO ON-OFF**-Mikromodul s vestavěným přijímačem io pro dálkové ovládání světel a elektrických spotřebičů. Instalace do krabice za vypínač nebo přímo ke spotřebiči.

- **Zásuvka ON-OFF Plug io** - Zásuvka s vestavěným přijímačem io pro dálkové ovládání světel a elektrických spotřebičů. Použití zejména pro osvětlení a jiné elektrické spotřebiče do 1800W.



Popis výrobku

SMOOVE Lighting io

Reference

1822651

EUR bez DPH

51,47

Balení

1

Záruka (měsíce)

60

Určení

EU

Rámeček součástí balení

Návod ke stažení ZDE





LED White receiver io

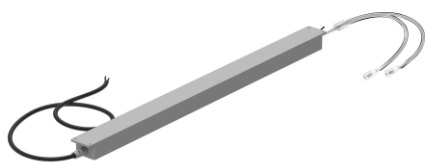

VLASTNOSTI A OBLAST POUŽITÍ

Ucelené řešení LED přijímače a napájecího zdroje do konstrukce markýzy, pergoly nebo jiného stínícího prvku.

ŽALUZIE

ROLETY

Přijímače pro venkovní LED osvětlení s integrovaným napájecím zdrojem

VÝHODY PRO KONCOVÉ UŽIVATELE

Možnost ovládat a stmívat LED osvětlení přímo z lokálního dálkového ovladače nebo z telefonu přes aplikaci TaHoma. Plně kompatibilní s io-homecontrol protokolem včetně zpětné vazby.

Možnost ovládat jednu nebo u verze 200W až dvě nezávislé světelné zóny s možností sdruženého nebo nezávislého ovládání. Konektory pro přímé připojení pásek TELECO, ale i varianta pomocí propojovacích konektorů k LED páskám jiných výrobců.

HLAVNÍ FUNKCE A PŘEDNOSTI PRODUKTU

LED přijímač a zároveň napájecí zdroj malých rozměrů pro bezproblémovou a jednoduchou instalaci do konstrukce markýzy, pergoly nebo jiných stínících prvků. Přímé napojení do síťového zdroje 230V a s výstupem na 24V.

Přímá kompatibilita s konektory LED pásek TELECO, případně pomocí propojovacích konektorů s LED páskami jiných výrobců. Každý výstup pro max. 100 W LED osvětlení.

MARKÝZY & SCREENY

INTERIER

VÝHODY PRO PROFESIONÁLY

Nový inovativní a osobitý design produktu pro snadnou zástavbu do konstrukce markýzy, pergoly či jiných stínících prvků. Kompletní řešení napájecího zdroje a přijímače v jednom pro LED venkovní osvětlení s max. výkonem 100W na jeden výstup. Možnost až dvou výstupů s nezávislým či sdruženým ovládním LED osvětlení. Kompatibilní s ekosystémem SOMFY io homecontrol. Řešení se snadným nastavením a spárováním dálkových ovladačů.

SOUVISEJÍCÍ PRODUKTY

Řídicí jednotka Tahoma umožňuje ovládat zařízení Somfy a dalších výrobců v domě přes internet (smartphone/tablet).

Centrální dálkový ovladač Nina s dotykovým displejem.

Dálkové ovladače Situó.



VRATA A BRÁNY

OVLADAČE

Technická data

Reference		Max. výstupní výkon (W)	Počet výstupů	Stupeň krytí (IP)	Stupeň ochrany	Provozní teplota °C	Jmenovité napětí (V)	Rádiová frekvence (MHz)	Výstupní napětí (V)	Max. výstupní proud na jeden výstup (A)	Rozměry (mm)
1871332	LED WHITE RECEIVER 100W IO	100	1	IP 44	tř. II	-20°C až +45°C	230	868-870	24V	4,2	485x32x25mm
1871336	LED WHITE RECEIVER 200W IO	200	2	IP 44	tř. II	-20°C až +45°C	230	868-870	24V	4,2	485x32x25mm

PŘÍSLUŠENSTVÍ

Popis výrobku

Popis výrobku	Reference	EUR bez DPH	Balení	Záruka (měsíce)	Určení	
LED WHITE RECEIVER 100W IO	LED přijímač se zdrojem 100W IO	1871332	286,00	1	60	PRO
LED WHITE RECEIVER 200W IO	LED přijímač se zdrojem 200W IO	1871336	423,00	1	60	PRO
CABLE CONNECTOR LIGHTING	Propojovací konektor (pro LED osvětlení jiných výrobců než je TELECO)	9029053	71,00	10	60	PRO

OBJEKTOVÉ ŘÍZENÍ

Délka černého RNF napájecího kabelu je 50cm.



LED Lighting Receiver io



VLASTNOSTI A OBLAST POUŽITÍ

- Stmívatelný přijímač pro dálkové ovládání LED nebo RGB LED pásků
- Kompatibilní s TaHoma, Connexoon, Situo variation (od roku 2018), Nina, Nina Timer

Obousměrný přijímač pro LED osvětlení

VÝHODY PRO KONCOVÉ UŽIVATELE

- Přijímač pro spínání LED nebo RGB LED pásků pomocí dálkových ovladačů io.
- Komfortní obsluha.
- Zapnutí krátkým povelu nahoru, vypnutí krátkým povelu dolů.
- Stmívání pomocí kolečka (Situo var.)
- Tlačítkem "my" na dálkovém ovladači lze vyvolat oblíbenou mezipolohu - oblíbenou intenzitu/barvu osvětlení.
- Přepínání barev u RGB receiveru dlouhým povelu nahoru/ dolů pomocí Situo 5 Variation io (pd roku 2018)
- Malé rozměry - snadná instalace přímo u spotřebiče.
- Díky obousměrné komunikaci je možné na obousměrném dálkovém ovladači vidět, zda bylo připojené světlo zapnuto nebo vypnuto.
- Určeno pro interiér a exteriér.

TECHNICKÉ ÚDAJE

- Provozní napětí: 12/24 V DC
- Zatížitelnost kontaktů: Max 10A, 3,75 A na výstup
- Provozní teplota: -20°C až +60°C
- Krytí: IP 55
- Kmitočtové pásmo: 868 - 870 MHz
- Rozměry: 190 * 25 * 18,5 mm
- Maximální počet jednosměrných ovladačů: 3 ovladače

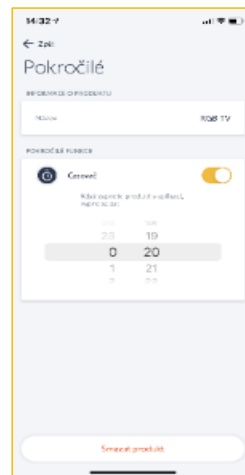
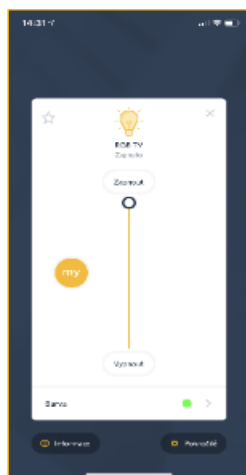
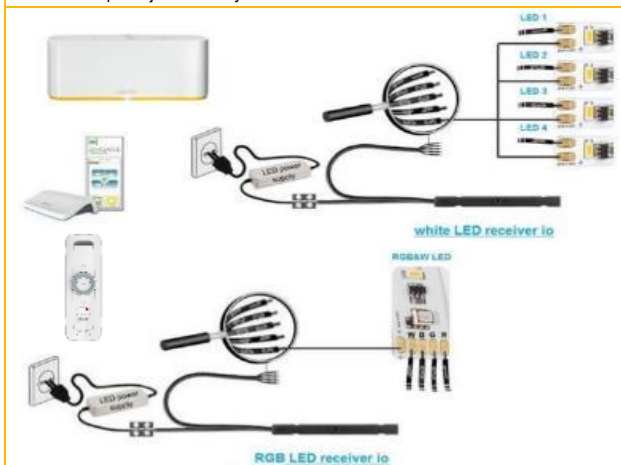

Popis výrobku	Reference	EUR bez DPH	Balení	Záruka (měsíce)	Určení
White LED receiver io	1822611	140,61	1	60	PRO
RGB LED receiver io	1822612	150,47	1	60	PRO
Tunable white LED receiver io	1822613	159,08	1	60	PRO

[Návod ke stažení ZDE](#)



ŽALUZIE

ROLETY

MARKÝZ & SCREENY

INTERIÉR

VRATA A BRÁNY

OVLADAČE

PŘÍSLUŠENSTVÍ

OBJEKTOVÉ ŘÍZENÍ



Lighting Receiver Variation io



VLASTNOSTI A OBLAST POUŽITÍ

- Stmívatelný přijímač pro dálkové ovládání LED nebo RGB LED pásků
- Kompatibilní s TaHoma, Connexoon, Situ variation (od roku 2018), Nina, Nina Timer

Stmívatelný přijímač pro dálkové ovládání LED a halogenových svítidel do maximální zátěže 500W.

VÝHODY PRO KONCOVÉ UŽIVATELE

- Přijímač pro spínání LED a halogenových svítidel pomocí dálkových ovladačů io.
- Zapnutí krátkým povelom nahoru, vypnutí krátkým povelom dolů. Stmívání dlouhým povelom.
- Malé rozměry - snadná instalace přímo u spotřebiče. Určeno pro interiér i exteriér
- Díky obousměrné komunikaci je možné na obousměrném dálkovém ovladači vidět, zda bylo připojené svítidlo zapnuto nebo vypnuto.
- Tlačítkem "my" na dálkovém ovladači lze vyvolat oblíbenou mezipolohu - oblíbenou intenzitu osvětlení.
- Ovládání funkce stmívání NEUMOŽNÍ ovladače Smooove Origin io a Keytis io.
- Určeno pro svítidla s externím transformátorem s možností stmívání pomocí ovládacího napětí 1 - 10V

TECHNICKÉ ÚDAJE

Provozní napětí: 230V 50 Hz
Zatížitelnost kontaktů: Max 10A, 3,75 A na výstup
Provozní teplota: -20°C až +60°C
Krytí: IP 55
Kmitočtové pásmo: 868 - 870 MHz
Rozměry: 92 * 43 * 28 mm
Maximální počet jednosměrných ovladačů: 9 ovladačů io



Popis výrobku

Lighting receiver variation io

Reference

1822421

EUR bez DPH

118,17

Balení

1

Záruka (měsíce)

60

Určení

PRO

Návod ke stažení ZDE



ŽALUZIE

ROLETY

MARKÝZY & SCREENY

INTERIÉR

VRATA A BRÁNY

OVLAĐAČE

PŘÍSLUŠENSTVÍ

OBJEKTOVÉ ŘÍZENÍ



Heating slim io receiver



VLASTNOSTI A OBLAST POUŽITÍ

-Heating slim io receiver je přijímač vybavený technologií iohomecontrol®. Umožňuje ovládat většinu elektrických topných ramp (s max. příkonem 2 000 W) pomocí dálkového ovladače io-homecontrol®

- Kompatibilní s TaHoma, Connexoon, Situo variation (od roku 2018), Nina, Nina Timer

ŽALUZE

ROLETY

Obousměrný přijímač pro vytápění

VÝHODY PRO KONCOVÉ UŽIVATELE

- Přijímač pro spínání elektrických topných ramp pomocí dálkových ovladačů io.
- Zapnutí krátkým povelom nahoru. Vypnutí krátkým povelom dolů.
- Časové vypnutí 3, 6, 12 hodin
- Malé rozměry - snadná instalace přímo u spotřebiče.
- Díky obousměrné komunikaci je možné na obousměrném dálkovém ovladači vidět, zda bylo připojené svítidlo zapnuto nebo vypnuto.
- Určeno pro interiér a exteriér.

TECHNICKÉ ÚDAJE

Provozní napětí: 230V 50 Hz
Zatížitelnost kontaktů: Max 2000 W
Provozní teplota: -20°C až +50°C
Krytí: IP 54
Kmitočtové pásmo: 868 - 870 MHz
Rozměry: 111 * 31 * 30 mm
Maximální počet jednosměrných ovladačů: 9 ovladačů io

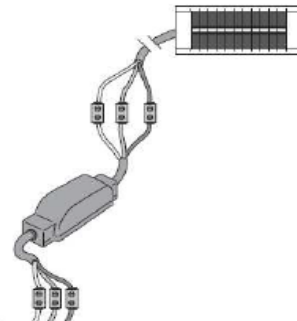

MARKÝZY & SCREENY

INTERIÉR

VRATA A BRÁNY

Popis výrobku

Heating slim io receiver 2kW

Reference

1811632

EUR bez DPH

177,29

Balení

1

Záruka (měsíce)

60

Určení

PRO

Návod ke stažení ZDE



OVLADAČE

PŘÍSLUŠENSTVÍ

OBJEKTOVÉ ŘÍZENÍ



Quick Copy



VLASTNOSTI A OBLAST POUŽITÍ

- Quick Copy v kombinaci se software umožňuje kompletní nastavení parametrů a uložení konfigurace ovladačů Smoove, Chronis a Soliris pomocí připojeného počítače.
- Bez počítače pak umožňuje jednoduché kopírování nastaveného ovladače do dalších ovladačů.

Univerzální nástroj pro správu ovladačů Smoove Uno io, Chronis a Soliris

VÝHODY PRO KONCOVÉ UŽIVATELE

- úspora času při nastavování dalších ovladačů v instalaci
- možnost uložení aktuálního nastavení do počítače pro pozdější použití
- kompatibilní s:
 - Chronis Smoove UNO
 - Chronis Smoove UNO S
 - Chronis Smoove IB+
 - Soliris Smoove UNO
 - Soliris Smoove IB+
 - Soliris Uno io

TECHNICKÉ ÚDAJE

- Provozní napětí: 2* AA baterie
- Provozní teplota: 0°C až +40°C
- Krytí: IP 30
- Rozměry: 146 x 70 x 25 mm

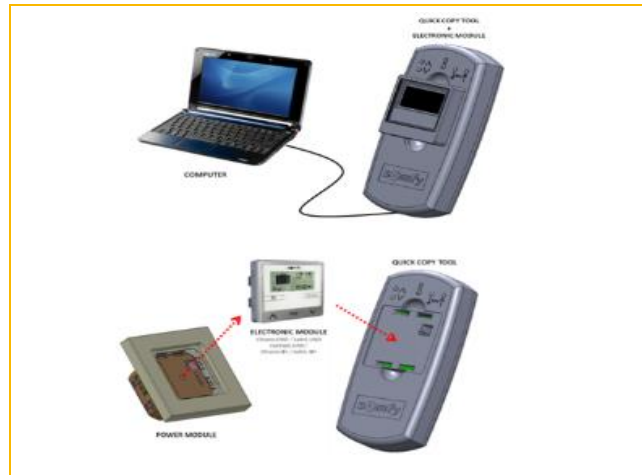

Popis výrobku

Quick Copy

Reference

9019596

EUR bez DPH

100,34

Balení

28

Záruka (měsíce)

60

Určení

PRO

Návod a SW ke stažení ZDE



ŽALUZIE

ROLETY

MARKÝZY & SCREENY

INTERIÉR

VRATA BRÁNY

OVLADAČE

PŘÍSLUŠENSTVÍ

OBJEKTOVÉ ŘÍZENÍ



A BRAND OF SOMFY GROUP



Situo 1 RTS II & Situo 1 Soliris RTS



Pure Natural Iron Arctic



VLASTNOSTI A OBLAST POUŽITÍ

Situo 1 RTS je jednonábový přenosný dálkový ovladač pro lokální ovládání jednoho RTS pohonu nebo skupiny pohonů či přijímačů

Funkce Nahoru/Stop/Dolů

Funkce "My" uvede zařízení do oblíbené pozice/nastavení

Možnost Zapínat / Vypínat sluneční automatiku u varianty Soliris

ŽALUZIE

ROLETY

MARKYZY & SCREENY

INTERIÉR

VRATA A BRÁNY

OVLADAČE

PŘÍSLUŠENSTVÍ

OBJEKTOVÉ ŘÍZENÍ

Jednonábový přenosný lokální ovladač pro ovládání RTS pohonů, mikromodulů a dalších zařízení

VÝHODY PRO KONCOVÉ UŽIVATELE

- Možnost lokálního, skupinového nebo centrálního ovládání RTS pohonů a dalších zařízení
- Tlačítko „my“ pro nastavení a vyvolání komfortní mezipolohy
- Programovací tlačítko je umístěno na zadní straně ovladače.
- LED kontrolka pro indikaci vysílání
- Nástěnný držák v sadě.
- Ovladač **není** určen pro ovládání naklápění lamel žaluzií (pro použití s žaluziemi zvolte NEW Situo 1V RTS)
- Čtyři barevná provedení.

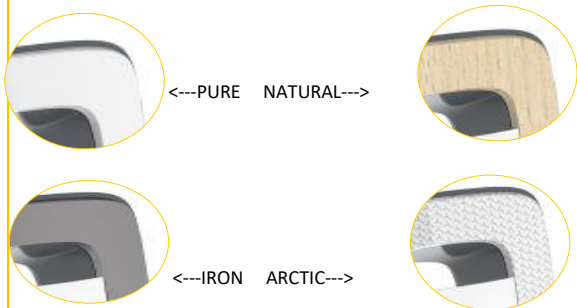

TECHNICKÉ ÚDAJE

Napájení: baterie CR2032/3V 1ks
Provozní teplota: 0°C až +48°C
Rozměry: 140 mm * 45mm * 20 mm
Kmitočtové pásmo: 433,42 MHz
Protokol: RTS
Dosah: až 50 metrů na volném prostranství
Okolní podmínky: suché obytné místnosti

SOUVISEJÍCÍ PRODUKTY

Oximo RTS - Všestranný roletový pohon s integrovaným přijímačem dálkového ovládání RTS

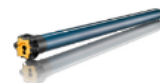

Shutter in-wall receiver RTS - Přijímač dálkového ovládání pro montáž do krabice pod omítku pod vypínač.



Universal slim receiver plug RTS - Montáž v exteriéru, komunikuje bezdrátově s automatikami Eolis sensor RTS, Soliris sensor RTS, Soliris sensor RTS Aquatic, Eolis 3D, Sunis Wirefree RTS, možnost uložení dvou mezipoloh



Popis výrobku	Reference	EUR bez DPH	Balení	Záruka (měsíce)	Určení
Situo 1 RTS Pure II	1870403	57,36	60	60	EU
Situo 1 RTS Iron II	1870407	77,32	1	60	EU
Situo 1 RTS Natural II	1870411	77,32	1	60	EU
Situo 1 RTS Arctic II	1870415	77,32	1	60	EU
Situo 1 Soliris RTS Pure II	1870435	79,69	60	60	EU

Přehled možných náhrad předchozích verzí

1810936	Telis 1 PURE	→	1870403	Situo 1 RTS Pure II
1810636	Situo RTS	→	1870403	Situo 1 RTS Pure II
1810939	Telis 1 LOUNGE RTS	→	1870407	Situo 1 RTS Iron II
1810941	Telis 1 SILVER RTS	→	1870411	Situo 1 RTS Natural II
1810942	Telis 1 PATIO RTS	→	1870415	Situo 1 RTS Arctic II
1810954	Telis Soliris PURE RTS	→	1870435	Situo 1 Soliris RTS Pure II
1810909	Telis Soliris SILVER RTS	→		
1810908	Telis Soliris LOUNGE RTS	→		
1810646	Telis Soliris PATIO RTS	→		

[Návod ke stažení ZDE](#)





Situo 5 RTS II & Situo 5 Soliris RTS



VLASTNOSTI A OBLAST POUŽITÍ

Situo 5 RTS je pětikanálový přenosný dálkový ovladač pro lokální ovládání jednoho RTS pohonu nebo skupiny pohonů či přijímačů

Funkce Nahoru/Stop/Dolů

Funkce "My" uvede zařízení do oblíbené pozice/nastavení

Možnost Zapínat / Vypínat sluneční automatiku u varianty Soliris

Pětikanálový přenosný lokální ovladač pro ovládání RTS pohonů, mikromodulů a dalších zařízení

VÝHODY PRO KONCOVÉ UŽIVATELE

- Možnost lokálního, skupinového nebo centrálního ovládání RTS pohonů a dalších zařízení

- Tlačítko „my“ pro nastavení a vyvolání komfortní mezipolohy

- Programovací tlačítko je umístěno na zadní straně ovladače.

- LED kontrolka pro indikaci vysílání.

- Nástěnný držák v sadě.

- Ovladač **není určen pro ovládání naklápění lamel žaluzií (pro použití s žaluziemi zvolte NEW Situo 5V RTS)**

- Čtyři barevná provedení.

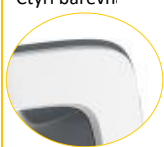

<---PURE NATURAL--->



<---IRON ARCTIC--->



TECHNICKÉ ÚDAJE

Napájení: baterie CR2032/3V 1ks

Provozní teplota: 0°C až +48°C

Rozměry: 140 mm * 45mm * 20 mm

Kmitočtové pásmo: 433,42 MHz

Protokol: RTS

Dosah: až 150 metrů na volném prostranství

Okolní podmínky: suché obytné místnosti

SOUVISEJÍCÍ PRODUKTY

Oximo RTS - Všestranný roletový pohon s integrovaným přijímačem dálkového ovládání RTS

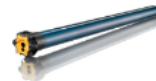

Shutter in-wall receiver RTS - Přijímač dálkového ovládání pro montáž do krabice pod omítku pod vypínač.



Universal slim receiver plug RTS - Montáž v exteriéru, komunikuje bezdrátově s automatikami Eolis sensor RTS, Soliris sensor RTS, Soliris sensor RTS Aquatic, Eolis 3D, Sunis Wirefree RTS, možnost uložení dvou mezipoloh



Popis výrobku	Reference	EUR bez DPH	Balení	Záruka (měsíce)	Určení
Situo 5 RTS Pure II	1870419	72,78	60	60	EU
Situo 5 RTS Iron II	1870423	90,75	1	60	EU
Situo 5 RTS Natural II	1870427	90,75	1	60	EU
Situo 5 RTS Arctic II	1870431	90,75	1	60	EU
Situo 5 Soliris RTS Pure II	1870438	112,52	60	60	EU

Přehled možných náhrad předchozích verzí

1810937

Telis 4 PURE



1810938

Telis 4 LOUNGE RTS

1810940

Telis 4 SILVER RTS

1810943

Telis 4 PATIO RTS

1810957

Telis 4 Soliris PURE RTS

1810907

Telis 4 Soliris SILVER RTS

1810906

Telis 4 Soliris LOUNGE RTS

1810648

Telis 4 Soliris PATIO RTS

1870419

Situo 5 RTS Pure II

1870423

Situo 5 RTS Iron II

1870427

Situo 5 RTS Natural II

1870431

Situo 5 RTS Arctic II

1870438

Situo 5 Soliris RTS Pure II

[Návod ke stažení ZDE](#)





Situo 1V RTS II a Situo 1V Soliris RTS



VLASTNOSTI A OBLAST POUŽITÍ

Situo 1 V RTS je jednonábový přenosný dálkový ovladač pro lokální ovládání jednoho RTS pohonu nebo skupiny pohonů či přijímačů

Funkce Nahoru/Stop/Dolů

Funkce "My" uvede zařízení do oblíbené pozice/nastavení

Funkce naklápění lamel pomocí otočného kolečka

Možnost Zapínat / Vypínat sluneční automatiku u varianty Soliris

ŽALUZIE

ROLETY

MARKÝZY & SCREENY

INTERIÉR

VRATA A BRÁNY

OVLADAČE

PŘÍSLUŠENSTVÍ

OBJEKTOVÉ ŘÍZENÍ

Jednonábový přenosný lokální ovladač pro ovládání RTS pohonů, mikromodulů a dalších zařízení

VÝHODY PRO KONCOVÉ UŽIVATELE

- Možnost lokálního, skupinového nebo centrálního ovládání RTS pohonů a dalších zařízení
- Tlačítko „my“ pro nastavení a vyvolání komfortní mezipolohy
- Programovací tlačítko je umístěno na zadní straně ovladače.
- LED kontrolka pro indikaci vysílání.
- Nástěnný držák v sadě.
- Ovladač je přímo určen pro ovládání naklápění lamel žaluzií
- Dvě barevná provedení.

PURE---->



<----IRON

TECHNICKÉ ÚDAJE

Napájení: baterie CR2032/3V 1ks
Provozní teplota: 0°C až +48°C
Rozměry: 140 mm * 45mm * 20 mm
Kmitočtové pásmo: 433,42 MHz
Protokol: RTS
Dosah: až 50 metrů na volném prostranství
Okolní podmínky: suché obytné místnosti

SOUVISEJÍCÍ PRODUKTY

J4 RTS - Středový pohon pro venkovní žaluzie s integrovaným přijímačem dálkového ovládání RTS



Modulis slim receiver plug RTS - Pro montáž do žaluziového profilu, komunikuje bezdrátově s automatikami Eolis sensor RTS, Soliris sensor RTS a Soliris sensor RTS Aquatic, Sunis Wirefree RTS. Komfortní naklápění lamel díky dálkovému ovladači.



Popis výrobku	Reference	EUR bez DPH	Balení	Záruka (měsíce)	Určení
Situo 1 Var RTS Pure II	1811608	80,94	50	60	EU
Situo 1 Var RTS Iron II	1811609	90,75	50	60	EU
Situo 1 Var RTS Soliris Pure II	1800503	97,11	50	60	EU

Přehled možných náhrad předchozích verzí

1810974	Telis1 Modulis bílý RTS 1kanál	----->	1811608	Situo 1 Var RTS Pure II
1810975	Telis 1 Modulis SILVER RTS 1kanál	----->	1811609	Situo 1 Var RTS Iron II
1810976	Telis1Modulis LOUNGE RTS 1kan.	----->		
1810764	Telis Modulis Soliris Pure			
1810666	Telis Modulis Soliris Silver	----->	1800503	Situo 1 Var RTS Soliris Pure II
1810665	Telis Modulis Soliris Lounge			



Návod ke stažení ZDE





Situo 5V RTS II



VLASTNOSTI A OBLAST POUŽITÍ

Situo 5V RTS je pětikanálový přenosný dálkový ovladač pro lokální ovládání jednoho RTS pohonu nebo skupiny pohonů či přijímačů

Funkce Nahoru/Stop/Dolů

Funkce "My" uvede zařízení do oblíbené pozice/nastavení

Funkce naklápění lamel pomocí otočného kolečka

Pětikanálový přenosný lokální ovladač pro ovládání RTS pohonů, mikromodulů a dalších zařízení

VÝHODY PRO KONCOVÉ UŽIVATELE

- Možnost lokálního, skupinového nebo centrálního ovládání RTS pohonů a dalších zařízení
- Tlačítko „my“ pro nastavení a vyvolání komfortní mezipohy
- Programovací tlačítko je umístěno na zadní straně ovladače.
- LED kontrolka pro indikaci vysílání.
- Nástěnný držák v sadě.
- Ovladač je přímo určen pro ovládání naklápění lamel žaluzií
- Dvě barevná provedení.

PURE--->



<---IRON



TECHNICKÉ ÚDAJE

Napájení: baterie CR2032/3V 1ks
Provozní teplota: 0°C až +48°C
Rozměry: 140 mm * 45mm * 20 mm
Kmitočtové pásmo: 433,42 MHz
Protokol: RTS
Dosah: až 50 metrů na volném prostranství
Okolní podmínky: suché obytné místnosti

SOUVISEJÍCÍ PRODUKTY

J4 RTS - Středový pohon pro venkovní žaluzie s integrovaným přijímačem dálkového ovládání RTS



Modulis slim receiver plug RTS - Pro montáž do žaluziového profilu, komunikuje bezdrátově s automatikami Eolis sensor RTS, Soliris sensor RTS a Soliris sensor RTS Aquatic, Sunis Wirefree RTS. Komfortní naklápění lamel díky dálkovému ovladači.



Popis výrobku	Reference	EUR bez DPH	Balení	Záruka (měsíce)	Určení
Situo 5 Var RTS Pure II	1811610	111,64	50	60	EU
Situo 5 Var RTS Iron II	1811611	115,42	50	60	EU

Přehled možných náhrad předchozích verzí

1810765	Telis 4 Modulís RTS Pure	----->	1811610	Situo 5 Var RTS Pure II
1810663	Telis 4 Modulís SILVER RTS 5-kan.	----->	1811611	Situo 5 Var RTS Iron II
1810664	Telis 4 Modulís RTS Lounge	----->		

Návod ke stažení ZDE



ŽALUZIE

ROLETY

MARKYZY & SCREENY

INTERIÉR

VRATA A BRÁNY





OVLADAČE

PŘÍSLUŠENSTVÍ

OBJEKTOVÉ ŘÍZENÍ



Rádiové řízení - vysílače

	Popis zboží	Balení	Reference	EUR bez DPH	Záruka (měsíce)	Určení	
	Telis 16 RTS PURE <i>přenosný 16-ti kanálový dálkový ovladač pro centrální a lokální ovládání</i> <i>Povrchová úprava bílá lesklá</i>	1	1811079	193,12	60	EU	ŽALUZIE
	TELIS 16 RTS SILVER <i>přenosný 16-ti kanálový dálkový ovladač pro centrální a lokální ovládání</i> <i>Povrchová úprava stříbrná metalíza</i>	1	1811080	213,26	60	EU	ROLETY
	Telis 6 Chronis RTS PURE <i>6-ti kanálový ovladač s integrovanou časovou automatikou.</i> <i>Možnost zadání až 6-ti časů denně.</i> <i>Povrchová úprava bílá lesklá</i>	1	1805215	205,46	60	EU	MARKÝZY & SCREENY
	Telis 6 Chronis RTS SILVER <i>6-ti kanálový ovladač s integrovanou časovou automatikou.</i> <i>Možnost zadání až 6-ti časů denně.</i> <i>Povrchová úprava stříbrná metalíza</i>	1	1805216	251,92	60	EU	INTERIÉR

Návod ke stažení ZDE



ŽALUZIE

ROLETY

MARKÝZY & SCREENY

INTERIÉR

VRATA A BRÁNY

OVLAĐAČE

PŘÍSLUŠENSTVÍ

OBJEKTOVÉ ŘÍZENÍ



Smoove Origin 2 a 4 RTS

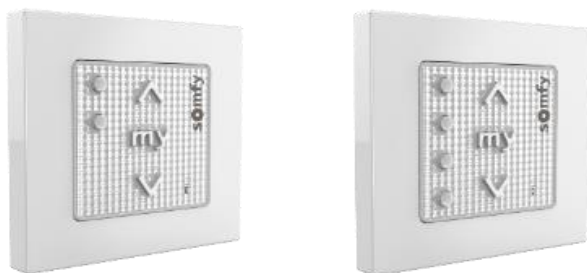

VLASTNOSTI A OBLAST POUŽITÍ

Lokální nástěnný ovladač pro ovládání dvou/čtyř pohonů nebo skupin pohonů či dalších RTS zařízení

Funkce Nahoru/Stop/Dolů

Funkce "My": uvede zařízení do oblíbené pozice/nastavení

Lokální nástěnný ovladač pro ovládání dvou / čtyř RTS pohonů nebo skupin RTS pohonů

- Ovladač je možné osadit do různých typů rámečků předních výrobců vypínačů pomocí adaptéru 50 x 50 mm - objednací číslo 9016911

- Možnost lokálního, skupinového nebo centrálního ovládání.

- Tlačítko „my“ pro nastavení a vyvolání komfortní mezipolohy.

- Programovací tlačítko je umístěno na zadní straně modulu.

- Pro instalaci není nutná instalační krabice - v balení je montážní deska pro upevnění na omítku.

- LED kontrolka vysílání a vybití baterie

- Balení obsahuje - Modul ovladače, patice pro rámeček, baterie

TECHNICKÉ ÚDAJE

Provozní napětí: 3V DC (baterie typ CR 2430)

Provozní teplota: 0°C až +60°C

Okolní podmínky: suché obytné místnosti

Krytí: IP 30

Kmitočtové pásmo: 433,42 MHz

Rozměr: 80x80 mm

SOUVISEJÍCÍ PRODUKTY

Oximo 40 Wirefree RTS - Spolehlivý pohon pro rolety s externím solárním panelem, integrovaným přijímačem dálkového ovládání a rychlou a snadnou instalací



Oximo 40 RTS - všestraný roletový pohon s integrovaným přijímačem RTS

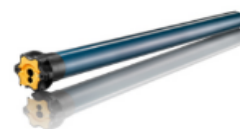

Popis výrobku	Reference	EUR bez DPH	Balení	Záruka (měsíce)	Určení
Smoove Origin 2 RTS	1800223	65,34	1	60	EU
Smoove Origin 4 RTS	1800295	81,33	1	60	EU

Výrobek **nelze** použít pro naklápění lamel žaluzií! Vhodným typem je Smoove 1 RTS.

Rámeček součástí balení - ostatní varianty rámečků na konci v sekce "Ovladače a přijímače"

Návod ke stažení ZDE



ŽALUZIE

ROLETY

MARKÝZY & SCREENY

INTERIÉR

VRATA A BRÁNY



OVLAĐAČE

PŘÍSLUŠENSTVÍ

OBJEKTOVÉ ŘÍZENÍ



Rádiové řízení - vysílače

Popis zboží	Balení	Reference	EUR bez DPH	Záruka (měsíce)	Určení	
 <p>Smoove Origin RTS <i>nástěnný 1-kanálový vysílač s mechanickými tlačítky.</i> Součástí je bílý rámeček + nástěnný držák.</p>	84	1811045	39,74	60	EU	ZÁLUZE
 <p>Smoove 1 RTS <i>nástěnný 1-kanálový vysílač s dotykovými tlačítky.</i> Součástí je nástěnný držák. Součástí balení NENÍ rámeček</p> <p><i>Smoove 1 RTS Pure Shine - bílá</i> <i>Smoove 1 RTS Black Shine - černá</i> <i>Smoove 1 RTS Silver Shine - stříbrná</i></p>	1 1 1	1810881 1810882 1810883	45,55 47,91 55,18	60 60 60	EU EU EU	ROLETY MARKÝZY & SCREENY
 <p>Smoove 1 Open/close RTS <i>nástěnný 1-kanálový vysílač s dotykovými tlačítky.</i> Součástí je nástěnný držák. Součástí balení NENÍ rámeček! Vhodné pro použití ve spojení s pohony pro závěsy a záclony (Glydea, Irismo)</p> <p><i>Smoove 1 Open/close RTS Pure Shine - bílá</i> <i>Smoove 1 Open/close RTS Black - černá</i></p>	1 1	1811011 1811009	52,29 50,09	60 60	EU EU	INTERIÉR VRATA A BRÁNY

Informace o kompletaci balení s rámečkem jsou uvedeny přímo u položky - ostatní varianty rámečků na konci v sekce "Ovladače a přijímače"

Návod ke stažení ZDE



ZÁLUZE

ROLETY

MARKÝZY & SCREENY

INTERIÉR

VRATA A BRÁNY



OVLADAČE

PŘÍSLUŠENSTVÍ

OBJEKTOVÉ ŘÍZENÍ

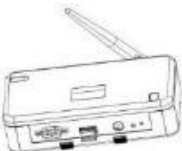

Rádiové řízení - přijímače

Popis zboží	Balení	Reference	EUR bez DPH	Záruka (měsíce)	Určení
 <p>Lighting indoor/outdoor RTS jednokanálový spínač světelných okruhů ohmická zátěž max 500W</p> <p><i>Lighting outdoor RTS (do exteriéru)</i></p>	1	1810628	83,71	60	PRO
 <p>Universal receiver RTS přijímač dálk. ovládní pro montáž na omítku</p> <p><i>Montáž v exteriéru, komunikuje bezdrátově s automatikami Eolis sensor RTS, Soliris sensor RTS, Soliris sensor RTS Aquatic, Eolis 3D, Sunis Wirefree RTS, možnost uložení dvou mezípoloh</i></p>	1	1810624	129,15	60	PRO
 <p>Centralis receiver RTS sada přijímače Universal receiver RTS a dálkového ovladače Telis 1 PURE RTS</p>	1	1810625	168,83	60	PRO
 <p>RS 485 - vysílač 16-ti kanálový vysílač pro ovládní přijímačů</p> <p><i>RTS pomocí sběrnice RS485 nebo bezpotenciálovým kontaktem</i></p>	1	1810803	507,23	60	PRO

Návod ke stažení ZDE



ŽALUZIE

ROLETY

MARKÝZY & SCREENY

INTERIÉR

VRATA A BRÁNY









OVLADAČE

PŘÍSLUŠENSTVÍ

OBJEKTOVÉ ŘÍZENÍ



Rádiové řízení - přijímače RTS

Popis zboží	Balení	Reference	EUR bez DPH	Záruka (měsíce)	Určení	
 <p>Shutter in-wall receiver RTS Přijímač dálkového ovládání pro montáž do krabice pod omítku pod vypínač. Ovládání vypínačem s/bez aretace, dálkovým ovladačem, spínacími hodinami, slunečními čidly. Možnost uložení až 3 slunečních čidel. Dvě mezipolohy.</p>	1	1811244	106,11	60	PRO	ŽALUZIE
 <p>Lighting in-wall receiver RTS Přijímač dálkového ovládání pro ovládání osvětlení pro montáž do krabice pod omítku pod vypínač. Ovládání vypínačem s/bez aretace, dálkovým ovladačem, spínacími hodinami.</p>	1	1811251	102,94	60	PRO	ROLETY
 <p>Modulis slim receiver plug RTS Pro montáž do žaluziového profilu, komunikuje bezdrátově s automatikami Eolis sensor RTS, Soliris sensor RTS a Soliris sensor RTS Aquatic, Sunis Wirefree RTS</p>	1	1810802	178,90	60	PRO	MARKYZY & SCREENY
 <p>Modulis slim receiver cable RTS Pro montáž do žaluziového profilu, komunikuje bezdrátově s automatikami Eolis sensor RTS, Soliris sensor RTS a Soliris sensor RTS Aquatic, Sunis Wirefree RTS</p>	1	1810871	178,90	60	PRO	INTERIÉR
 <p>Modulis slim receiver cable RTS Pro montáž do žaluziového profilu, komunikuje bezdrátově s automatikami Eolis sensor RTS, Soliris sensor RTS a Soliris sensor RTS Aquatic, Sunis Wirefree RTS</p>	1	1810806	173,43	60	PRO	INTERIÉR
 <p>Universal slim receiver cable RTS Montáž v exteriéru, komunikuje bezdrátově s automatikami Eolis sensor RTS, Soliris sensor RTS, Soliris sensor RTS Aquatic, Eolis 3D, Sunis Wirefree RTS, možnost uložení dvou mezipoloh</p>	1	1810783	204,72	60	PRO	VRATA A BRÁNY
 <p>Universal slim receiver plug RTS Montáž v exteriéru, komunikuje bezdrátově s automatikami Eolis sensor RTS, Soliris sensor RTS, Soliris sensor RTS Aquatic, Eolis 3D, Sunis Wirefree RTS, možnost uložení dvou mezipoloh</p>	1	1810784	204,72	60	PRO	OVLAĐAČE
 <p>Lighting slim receiver RTS jednokanálový spínač, max 500 W, IP 54</p>	1	1822215	120,35	60	PRO	PŘÍSLUŠENSTVÍ
 <p>Centralis Platine RTS přijímač dálkového ovládání pro montáž do roletového boxu možnost uložení dvou mezipoloh komunikuje bezdrátově se sluneční automatikou</p>	1	1810314	102,94	60	PRO	OBJEKTOVÉ ŘÍZENÍ

Návod ke stažení ZDE





Rádiové řízení - automatiky





	Popis zboží	Balení	Reference	EUR bez DPH	Záruka (měsíce)	Určení	
	Eolis sensor RTS Větrné rádiové čidlo kompatibilní s motory ALTUS, OREA, LT 50 NHK RTS, SUNEa a přijímači Modulis slim receiver RTS, Universal receiver RTS...	1	1816066	122,21	60	EU	ŽALUZIE
	Soliris sensor RTS sluneční a větrné rádiové čidlo kompatibilní s motory ALTUS, OREA, LT 50 NHK RTS, SUNEa a přijímači Modulis slim receiver RTS, Universal receiver RTS...	1	1818210	161,00	60	PRO	ROLETY
	Soliris sensor RTS Aquatic, kabel 5m bez koncovky sluneční a větrné čidlo s možností připojení dešťového čidla. Kompatibilní s motory ALTUS, OREA, LT 50 NHK RTS, SUNEa a přijímači Modulis slim receiver RTS, Universal receiver RTS...	1	1818225	334,13	60	PRO	MARKÝZY & SCREENY
	Eolis 3D Wirefree RTS bezdrátové větrné otřesové čidlo napájené bateriemi, montáž na přední profil markýzy. Komunikuje bezdrátově s pohony ALTUS, OREA, LT 50 NHK RTS, SUNEa a přijímači Universal receiver RTS rozměry: 25 x 38 x 15						INTERIÉR
	Eolis 3D Wirefree RTS barva bronzová	40	9013809	109,95	60	EU	VRATA A BRÁNY
	Eolis 3D Wirefree RTS barva černá	40	9013847	109,95	60	EU	
	Eolis 3D Wirefree RTS barva bílá	40	9014400	103,76	60	EU	
	SUNIS Wirefree RTS Bezdrátové sluneční čidlo. Napájení z integrovaného solárního panelu. Kompatibilní s motory ALTUS, OREA, LT 50 NHK RTS, SUNEa a přijímači Modulis slim receiver RTS, Universal receiver RTS...	1	9013075	214,17	60	EU	OVLADÁČE
	Eolis RTS větrná automatika pro pohony BEZ přijímače dálkového ovládní. Sada obsahuje: Universal receiver RTS, Eolis sensor RTS a Telis 1 PURE RTS	1	1816064	260,37	60	PRO	PŘÍSLUŠENSTVÍ
	Soliris RTS sluneční a větrná automatika pro pohony BEZ přijímače dálkového ovládní. Sada obsahuje: Universal receiver RTS, Soliris sensor RTS a Telis Soliris PURE RTS	1	1818207	340,24	60	PRO	OBJEKTIVÉ ŘÍZENÍ

Návody ke stažení ZDE





Ovladače vrata a brány

Popis zboží	Balení	Reference	EUR bez DPH	Záruka (měsíce)	Určení	
 Keygo 4 RTS - čtyřkanálový dálkový ovladač - dosah cca 30 m, frekvence 433,43 MHz; plovoucí kód - napájení: lithiová baterie 2032 (2430) - životnost baterie 2 roky (povely 6 x denně) - rozměry: 60 (včetně očka) x 35 x 13 mm - provozní teplota: -20°C až 70°C	1	1841064	34,30	60	EU	ŽALUZIE
 Keytis 2^{NS} RTS - dvoukanálový dálkový ovladač - dosah cca 30 m, frekvence 433,43 MHz - plovoucí kód - napájení: lithiová baterie 2032 (2430) - životnost baterie 2 roky (povely 6 x denně) - rozměry: 69 x 41,5 x 13,7 mm - dodáván se 4 barevnými rozlišovači	1	1841026	22,33	60	EU	ROLETY
 Keytis 4^{NS} RTS - čtyřkanálový dálkový ovladač - ochrana proti krádeži osobním kódem - automatický zámek kláves zabraňuje nechtěnému stisku tlačítka - dosah cca 30 m, frekvence 433,43 MHz - plovoucí kód - napájení: lithiová baterie 2032	1	1841025	29,63	60	EU	MARKÝZY & SCREENY
 Standard receiver RTS - externí přijímač, umožňuje ovládat jiná zařízení - napájení 24 V - instalace v exteriéru - rozměry: 110 x 110 x 40 mm	1	1841022	43,31	60	PRO	INTERIÉR

Návody ke stažení ZDE



ŽALUZIE

ROLETY

MARKÝZY & SCREENY

INTERIÉR

VRATA A BRÁNY

OVLADAČE

PŘÍSLUŠENSTVÍ

OBJEKTOVÉ ŘÍZENÍ



V®500 PRO io Connect



VLASTNOSTI A OBLAST POUŽITÍ

Nový Videotelefon V®500 PRO io Connect s 7" barevnou dotykovou obrazovkou

Připojený k vašemu chytrému telefonu

- Možnost odpovědět svému návštěvníkovi ať jste kdekoli, ze svého chytrého telefonu nebo z vnitřního ovládacího monitoru.
- 16 GB micro SD paměť (součástí balení)
- Detekce pohybu pro automatickou aktivaci
- Jedna jediná aplikace pro ovládání alarmu, kamer a videotelefonů pomocí aplikace « Somfy Protect ».
- Přímá integrace do Somfy ekosystému.
- Integrovaným rádiovým vysílačem io
- Snadná 2vodičová instalace a bezdrátové připojení k produktům Somfy.

Kompletní propojení sortimentu s chytrým telefonem a Somfy ekosystémem

VÝHODY PRO KONCOVÉ UŽIVATELE

Vzdálené ovládání brány & správa přístupů:

- Otevírání brány a elektrického zámku odkudkoli díky aplikaci Somfy Protect
- Doručování zásilek/balíků

Snadná instalace:

- Použití stávající 2vodičové instalace
- Úzká venkovní volací stanice, kompatibilní se všemi standardními sloupky
- Propojení s ekosystémem Somfy:
- Rádiové propojení s io Somfy pohony díky integrovanému dálkovému ovládání
- Propojení s aplikací Somfy Protect
- Spouštění až 2 Tahoma scénářů z aplikace Somfy Protect

Bezpečnost:

- Identifikace návštěvníka a otvírání brány/ branky či dveří z pohodlí domova
- 16 GB SD paměťová karta (je součástí) pro ukládání fotek zmeškaných návštěvníků

Propojení:

- Videotelefon připojený do chytré domácnosti Somfy se spouštěčem scénářů z aplikace Tahoma (pomocí aplikace Somfy Protect)

HLAVNÍ FUNKCE A PŘEDNOSTI PRODUKTU

- Aplikace **SOMFY PROTECT** - správa přístupu a zabezpečení
- Bohaté upozornění - **obrázek návštěvníka**
- Přehrání videa, **otevření brány/ branky**, spouštění scénářů TaHoma
- **Historie událostí s videozáznamy**
- Pouze jeden monitor

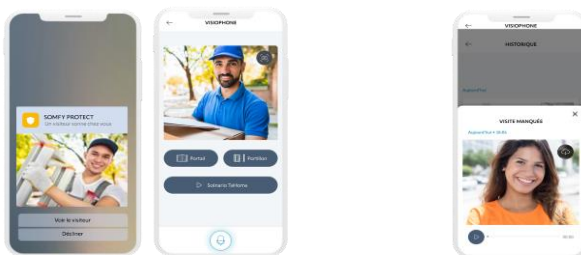

VÝHODY PRO PROFESIONÁLY

- Videotelefon V500 PRO io Connect dedikovaný pouze pro profesionály
- Propojení s ekosystémem Somfy:
- Bezdrátové připojení io motorů a dalších Somfy zařízení díky integrovanému dálkovému ovládání
- Snadná instalace! 2vodičová instalace, Úzká venkovní stanice kompatibilní s úzkými sloupky
- Vzdálené otvírání brány & řízení přístupů:
- Otevírání brány a elektrického zámku odkudkoli pomocí aplikace Somfy Protect
- Doručování zásilek
- Napájení přes adaptér nebo přes modul namontovaný na DIN lištu
- Connectivity module - V®Link - rozšíření připojení k domácí Wi-Fi



SOUVISEJÍCÍ PRODUKTY

- LOCK CONTROLLER io - řešení pro integraci elektricky ovládaných zámků do chytré domácnosti TaHoma.

- Elixo - kompletní řada motorů pro posuvné brány

- Axovia - rychlé pohony pro otočné brány s rameny.

- Ixengo - pohony s šroubovicovým vedením pro otočné brány

- Dexxo - motory pro garážová vata

- Home Alarm Essential a Advanced



Popis výrobku	Reference	EUR bez DPH	Balení	Záruka (měsíce)	Určení
V500 PRO io Connect - Plug	1871274	524,00	1	60	EU
V500 PRO io Connect - DIN rail	1871273	544,00	1	60	EU

Pro V®500 PRO io Connect nelze použít druhý monitor

Aplikace Somfy Protect (vyžaduje iOS 14 / Android 8 nebo novější).

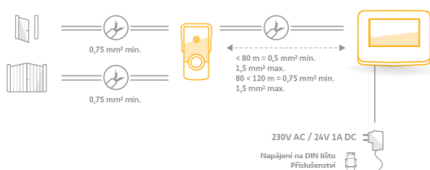

Až 5 Somfy produktů
nebo skupin



Aplikace
„Somfy Protect“

Pro vzdálené ovládání



ŽALUZE

ROLETY

MARKÝZY & SCREENY

INTERIÉR

VRATA A BRÁNY

OVLADAČE

PŘÍSLUŠENSTVÍ

OBJEKTIVNÉ ŘÍZENÍ



V500 PRO io



VLASTNOSTI A OBLAST POUŽITÍ

- dotykový display 7" s rozlišením 800*480 pixelů
- možnost nahrát vlastní melodii (SD karta)
- 16 GB SD paměť na fotografie
- detekce pohybu pro automatickou aktivaci (30 cm)

Videotelefon s integrovaným 5ti kanálovým vysílačem io

VÝHODY PRO KONCOVÉ UŽIVATELE

- Možnost lokálního, skupinového nebo centrálního ovládání io pohonů a dalších zařízení - 5 kanálů
- Call button se zvukovým potvrzením
- 5 melodií + volitelné
- Umožňuje ovládání brány a elektrického zámku na brance
- V interiérové jednotce je integrován 5 kanálový io vysílač, který umožňuje ovládání až 5 výrobků nebo 5 skupin výrobků.
- Identifikace návštěvníků i v době nepřítomnosti, jednotka ukládá do paměti až 400 obrázků návštěvníků.
- Možnost připojení druhého monitoru.
- Napájení adaptérem nebo modulem na DIN lištu

Sada obsahuje:

- 1 ks interiérovou jednotku se 7 palcovým dotykovým displejem + napájecí zdroj
- 1 ks exteriérovou jednotku s kamerou a přísvětlovacími LED diodami
- 1 ks 16GB SD karty



TECHNICKÉ ÚDAJE

Vnitřní monitor	
Napájení:	100-240 V / 50-60 Hz 0,6 A
Provozní teplota:	-10°C až +55°C
Rozměry:	230 x 172 x 22 mm
Kmitočtové pásmo:	io - 868 - 870 MHz
Protokol:	io
Okolní podmínky:	suché obytné místnosti
Call station	
Napájení:	z vnitřního monitoru, dvoužilový kabel max 150 m
Provozní teplota:	-20°C až +55°C
Rozměry:	78 x 146 x 46 mm
Výstup:	12V / 800mA (2, 5 nebo 10 sec. impuls) Pro brány: dry contact 1s .
Protokol:	io
Okolní podmínky:	IPX4

SOUVISEJÍCÍ PRODUKTY

Elixo smart io - Chytré a rychlé řešení pro menší posuvné brány



Axovia 3s io - Nejrychlejší Somfy pohon pro křídlové brány s jedinečným designem a snadnou instalací



Connectivity V®Link module

- Příslušenství pro připojení na WiFi a s mobilní aplikací Somfy Protect



Upevnění na stěnu Připojení k na napájení a pro venkovní sanici



230V AC / 24V 1A DC
Napájení na DIN lištu
Příslušenství



Popis výrobku	Reference	EUR bez DPH	Balení	Záruka (měsíce)	Určení
V500 PRO io	1870703	399,00	1	60	EU
V500 PRO io DIN	1870702	420,00	1	60	EU
napájení V500 RTS / io	9020341	16,03	1	60	EU
V500 PRO io DIN zdroj	9026469	31,41	1	60	EU
V500 PRO io monitor	1870655	250,00	1	60	EU
Connectivity module *	9028474	159,00	1	60	EU

*Při použití Connectivity V®Link module nelze použít druhý monitor
Aplikace Somfy Protect (vyžaduje iOS 14 / Android 8 nebo novější).

Návody ke stažení ZDE



ŽALUZIE
ROLETY
MARKYZY & SCREENY
INTERIÉR
VRATA A BRÁNY
OVLADAČE
PŘÍSLUŠENSTVÍ
OBJEKTOVÉ ŘÍZENÍ



V®500 Connect RTS



VLASTNOSTI A OBLAST POUŽITÍ

Nový Videotelefon V®500 Connect s 7" barevnou dotykovou obrazovkou

Připojený k vašemu chytrému telefonu

- Možnost odpovědět svému návštěvníkovi ať jste kdekoli, ze svého chytrého telefonu nebo z vnitřního ovládacího monitoru.
- 8 GB micro SD paměť (součást balení)
- Detekce pohybu pro automatickou aktivaci
- Jedna jediná aplikace pro ovládání alarmu, kamer a videotelefonů pomocí aplikace « Somfy Protect ».
- Přímá integrace do Somfy ekosystému.
- Integrovaným rádiovým vysílačem RTS

Kompletní propojení sortimentu s chytrým telefonem a Somfy ekosystémem

VÝHODY PRO KONCOVÉ UŽIVATELE

Vzdálené ovládání brány & správa přístupů:

- Otevírání brány a elektrického zámku odkudkoli díky aplikaci Somfy Protect
- Doručování zásilek/balíků

Snadná instalace:

- 2vodičová instalace a bezdrátové připojení k produktům Somfy.
- Úzká venkovní volací stanice, kompatibilní se všemi standardními sloupky

Propojení s ekosystémem Somfy:

- Rádiové propojení s RTS Somfy pohony díky integrovanému dálkovému ovládání
- Propojení s aplikací Somfy Protect

Spouštění Tahoma scénářů z aplikace Somfy Protect

Bezpečnost

- Identifikace návštěvníka a otvírání brány/ branky či dveří z pohodlí domova
- 8 GB SD paměťová karta (je součástí) pro ukládání fotek zmeškaných návštěvníků

HLAVNÍ FUNKCE A PŘEDNOSTI PRODUKTU

- Aplikace **SOMFY PROTECT** - správa přístupu a zabezpečení
- Bohatě upozornění - **obrázek návštěvníka**
- Přehrání videa, **otevření brány/ branky**, spouštění scénářů Tahoma
- **Historie událostí s videozáznamy**
- Pouze jeden monitor

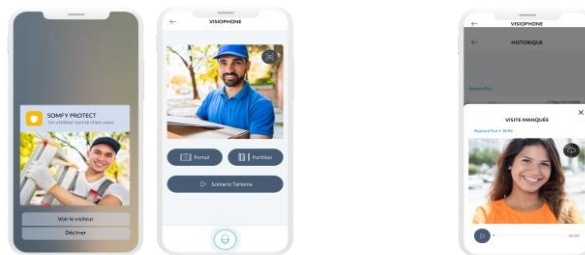

VÝHODY PRO PROFESIONÁLY

- Propojení :
- Videotelefon připojený do chytré domácnosti Somfy se spouštěním až 2 scénářů vytvořených v aplikaci Tahoma (pomocí aplikace Somfy Protect)
- Bezdrátové připojení motorům a dalších Somfy zařízení díky integrovanému dálkovému ovládání
- Otevírání brány a elektrického zámku odkudkoli pomocí aplikace Somfy Protect
- Snadná instalace:
- 2vodičová instalace
- Úzká venkovní stanice kompatibilní s úzkými sloupky
- Vzdálené otvírání brány & řízení přístupů:
- Napájení přes adaptér (součástí balení) nebo přes modul namontovaný na DIN lištu (příslušenství, není součástí balení)
- Connectivity module - V®Link - rozšíření připojení k domácí Wi-Fi



SOUVISEJÍCÍ PRODUKTY

- Markýzy
- Rolety
- Garážová vata - pohony Dexxo
- Alarmy - Home Alarm Essential a Advanced
- Tahoma



Popis výrobku	Reference	EUR bez DPH	Balení	Záruka (měsíce)	Určení
V500 Connect RTS	1871265	499,00	1	60	EU
napájení V500 RTS / io	9020341	16,03	1	60	EU
V500 PRO io DIN zdroj	9026469	31,41	1	60	EU

Pro V®500 Connect RTS nelze použít druhý monitor

Aplikace Somfy Protect (vyžaduje iOS 14 / Android 8 nebo novější).



ŽALUZE

ROLETY

MARKÝZY & SCREENY

INTERIÉR

VRATA A BRÁNY

OVLAĐAČE

PŘÍSLUŠENSTVÍ

OBJEKTOVÉ ŘÍZENÍ



Connectivity V®Link module

V®Link modul - WiFi připojení (propojení) k videotelefonu

Součástí u V500 Connect / V500 PRO io Connect

Modul příslušenství V®Link pro stávající instalace V350 / V500 / V500 PRO io

Modul propojení - V®Link - řešení pro modernizaci stávajícího nepřipojeného produktu

- Samostatná verze jako příslušenství : pro připojení k samostatným verzím V500 / V500 PRO io
- Součástí u produktů Connect
- Harmonická integrace na zadní straně monitoru. Rozměry (D x V x H) : 19 x 13,5 x 1,4 cm
- Snadné zprovoznění aplikace Somfy Protect
- Modul se připojuje na svorku M2, který je vyhrazen pro druhý monitor (který již nelze použít), chytrý telefon s aplikací Somfy Protect vytvářejí druhý monitor

Reference : 9028474



Integrovaný na zadní straně monitoru



Upevnění na stěnu
Připojení k na napájení
a pro venkovní stanici

230V AC / 24V 1A DC
Napájení na DIN lištu
Příslušenství

Technická data

Stejně údaje platí buď pro:

- integrovaný modul (Connect)
- modul příslušenství po V500 / V500 PRO io s připojením



	Reference	V500 Connect RTS		V500 PRO io Connect	
		DIN rail	Plug	DIN rail	Plug
		1871265	1871273	1871274	
Vnitřní monitor	Velikost obrazovky (úhlopříčka)	7"; 17.6 cm	7"; 17.6 cm		
	Rozměry v milimetrech	230 x 150 x 19	230 x 172 x 22 mm		
	Rozlišení	800 x 480 pixelů	800 x 480 pixelů		
	Paměť	16 GB SD paměťová karta je součástí (až 800 fotografií)	16 GB SD paměťová karta je součástí (až 800 fotografií)		
	Dotyková tlačítka / Dotyková obrazovka	barevná dotyková obrazovka	barevná dotyková obrazovka		
	Skanálový vysílač (dosah)	ano (200 m)	ano (200 m)		
	Spouštěč Tahoma scénářů	x	✓		
	Pohybový senzor pro automatickou aktivaci monitoru	✓	✓		
	Rádiová frekvence	RTS 433.42 MHz	io 868-870 MHz		
	Počet vyzváněcích melodií	5 + 1x vlastní	7 + 1x vlastní		
	Formát vlastního vyzvánění	MP3 formát	MP3 formát		
	Max. počet monitorů	1	1		
Venkovní ovládací panel	Rozměry v milimetrech	165 x 105 x 54	78 x 146 x 46 mm		
	Počet venkovních stanic	1	1		
	Otvírání brán, vrat/branek	✓	✓		
	Noční vidění	✓	✓		
	Senzor venkovní teploty	x	✓		
	Čtečka čipů	x	x		
	Zorné pole:	H: 102° / V: 65°	H: 102° / V: 68°		
	Max. vzdálenost od monitoru	100 m	150 m		
	Max. počet vnitřních monitorů	1	1		
	Spouštěč Tahoma scénářů z aplikace Somfy Protect	✓	✓		

ŽALUZIE

ROLETY

MARKYZY & SCREENY

INTERIÉR

VRATA A BRÁNY

OVLADAČE

PŘÍSLUŠENSTVÍ

OBJEKTOVÉ ŘÍZENÍ



Domovní videotelefony

Popis zboží	Balení	Reference	EUR bez DPH	Záruka (měsíce)	Určení
 <p>Domovní videotelefon V100+</p> <p>Barva bílá</p> <p>DRUHÝ MONITOR k V100+</p> <p>napájení V100+ (náhradní díl)</p> <p>1 ks <i>interiérovou jednotku se 4,3 palcovou barevnou obrazovkou + napájecí zdroj</i></p> <p>1 ks <i>exteriérovou jednotku s kamerou a přisvětlovacími LED diodami.</i></p> <p><i>Umožňuje ovládání brány a elektrického zámku na brance. V interiérové jednotce je integrován 5 kanálový RTS vysílač, který umožňuje ovládání až 5 výrobků nebo 5 skupin výrobků.</i></p> <p>Možnost připojení druhého monitoru.</p> <p><i>Pouze dvoužilové propojení mezi jednotkami. (max 50m)</i></p>	1	1870535	245,50	60	EU
	1	1870536	185,04	60	EU
	1	9020341	16,03	60	EU

Návody ke stažení ZDE



ŽALUZIE

ROLETY

MARKÝZY & SCREENY

INTERIÉR

VRATA A BRÁNY

OVLAĐAČE

PŘÍSLUŠENSTVÍ

OBJEKTOVÉ ŘÍZENÍ



Videotelefon VsystemPRO - řešení IO nebo RTS s možností více intercomů i monitorů



Snadná instalace



Různé druhy instalace



Pokročilé funkce

Videotelefon VsystemPRO

	Balení	Reference	EUR bez DPH	Záruka (měsíce)	Určení
Sada VsystemPRO ORIGIN RTS	1	1841225	789,48	60	PRO
Sada VsystemPRO ORIGIN IO	1	1841226	759,50	60	PRO
VsystemPRO PREMIUM IO 1 kanál	1	1841227	894,34	60	PRO
VsystemPRO PREMIUM IO 2 kanály	1	1841228	1 294,30	60	PRO
Monitor VsystemPRO Origin RTS	1	1841222	369,05	60	PRO
Monitor VsystemPRO Origin IO	1	1841223	355,03	60	PRO
Monitor VsystemPRO Premium IO	1	1841224	420,20	60	PRO
1k venkovní modul VsystemPRO Origin	1	1841218	299,50	60	PRO
1k venkovní modul VsystemPRO Premium	1	1841219	390,27	60	PRO

Výhody

Snadná instalace

- Různé druhy instalace
- Variabilní kombinace až 4 interních monitorů a 4 externích jednotek
- Různá provedení ext. jednotek

Kvalitní provedení

- Odolné materiály
- Anti-vandal provedení (včetně šroubů)
- Dosah až 400m
- Vyrobeno v Itálii
- **Záruka 3 roky**



Technické údaje

Interní monitor

max počet	4
rozlišení	800x480
Ovladač 5 kanál	io nebo RTS
	možnost připojení domovního zvonku
	privátní mód
	funkce domácího telefonu

Intercom (externí jednotka)

max počet	4
max vzdálenost	400m
Úhel kamery	161°H / 101° V nebo H74°/V55°
Noční režim	6 IR LED diod
Provedení	1 tlačítko / 2 tlačítka / Klávesnice
	integrovaná čtečka čipů

záruka 3 roky
vyrobeno v Itálii

Ostatní komponenty

Popis zboží	Balení	Reference	EUR bez DPH	Záruka (měsíce)	Určení
Venkovní klávesnice VsystemPRO	1	1841220	213,28	60	PRO
2 kanál venkovní modul VsystemPRO Premium	1	1841221	385,72	60	PRO
2-kanál venkovní modul	1	1841244	43,41	60	EU
4-kanál venkovní modul	1	1841245	56,56	60	EU
5-kanál venkovní modul	1	1841246	65,98	60	EU
sluchátko VsystemPro	1	1841247	74,09	60	EU
aktivní distributor VsystemPRO	1	9021106	55,73	60	PRO
Rámeček pro 1 modul na omítku VsystemPRO	1	9020019	56,72	60	PRO
Rámeček pro 1 modul podomítkový VsystemPRO	1	9020020	37,67	60	PRO
Rámeček pro 2 moduly na omítku VsystemPRO	1	9020023	94,84	60	PRO
Rámeček pro 2 moduly podomítkový VsystemPRO	1	9020024	67,62	60	PRO
Kryt pro 1 modul na omítku VsystemPRO	1	9020021	23,60	60	PRO
Kryt pro 1 modul podomítkový VsystemPRO	1	9020022	19,05	60	PRO
Kryt pro 2 moduly na omítku VsystemPRO	1	9020025	37,67	60	PRO
Kryt pro 2 moduly podomítkový VsystemPRO	1	9020026	37,67	60	PRO
Napájecí zdroj 230V VsystemPRO	1	9020027	86,22	60	PRO
Velký napájecí zdroj 230V VsystemPRO	1	9020028	176,98	60	PRO
Rozbočovač VsystemPRO	1	9020029	13,16	60	PRO
Vstupní měnič VsystemPRO	1	9020030	163,36	60	PRO
Relé VsystemPRO	1	9020031	63,08	60	PRO
Konvertor pro klávesnici VsystemPRO	1	9020032	26,78	60	PRO
kabel 100m VsystemPRO	1	9020033	145,22	60	PRO
kabel 200m VsystemPRO	1	9020034	294,51	60	PRO
2 čipy VsystemPRO	1	1875067	24,95	60	EU

Venkovní modul musí být připevněn na zapuštěný nebo vstupující montážní držák. Tento montážní držák může být vybaven ochranným štítem

Základní schémata

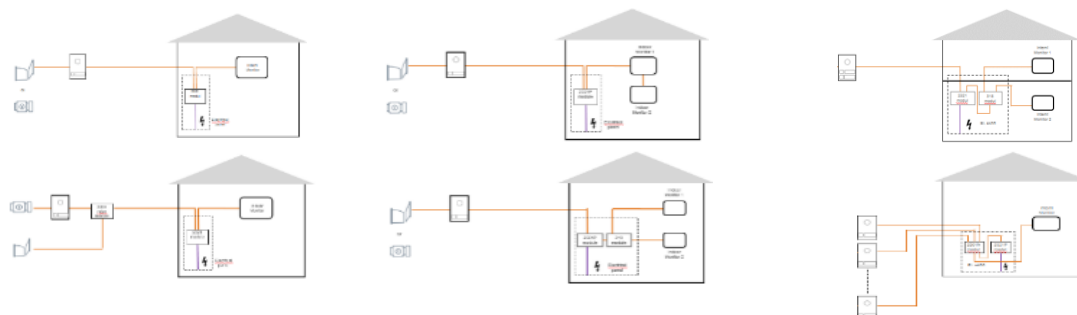

[Návod ke stažení ZDE](#)





RTS Heating receiver

Popis zboží	Balení	Reference	EUR bez DPH	Záruka (měsíce)	Určení
 <p>Heating modulis receiver RTS <i>Přijímač dálkového ovládání pro ovládání topných zářičů.</i> <i>Ohmická zátěž max 3000W</i> <i>Regulace výkonu: 0%, 33%, 66%, 100%</i> <i>Rozměry: 152 x 120 x 58 mm</i></p>	1	1810917	220,84	60	PRO

[Návody ke stažení ZDE](#)



ŽALUZIE

ROLETY

MARKÝZY & SCREENY

INTERIÉR

VRATA A BRÁNY

OVLADAČE

PŘÍSLUŠENSTVÍ

OBJEKTOVÉ ŘÍZENÍ



INIS



VLASTNOSTI A OBLAST POUŽITÍ

Řada spínačů INIS slouží k drátovému ovládání jednoho pohonu.

Verze "mounted" pro povrchovou montáž

Verze "80x80" pro montáž na krabici

Funkce Nahoru / Stop / Dolů

ŽALUZIE

ROLETY

MARKÝZY & SCREENY

INTERIÉR

VRATA A BRÁNY

OVLADAČE

PŘÍSLUŠENSTVÍ

OBJEKTOVÉ ŘÍZENÍ

Drátový spínač pro ovládání jednoho pohonu

VÝHODY PRO KONCOVÉ UŽIVATELE

Funkce:

- Nahoru
- Stop
- Dolů

Pevná pozice FP (s aretací):

Jednoduchým stiskem tlačítka se aplikace posune nahoru nebo dolů. Chcete-li produkt zastavit, pouhým stisknutím tlačítka Stop akci zastavíte.

Momentální pozice MP (bez aretace):

Pro posun nahoru nebo dolů je nutno držet tlačítko stisknuté dokud nebude dosaženo požadované polohy.

Vhodné pro větší instalace - bezpečnostní kontrola.

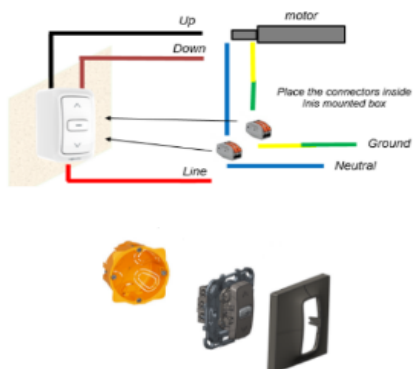

TECHNICKÉ ÚDAJE

Inis Mounted Box

- Barva: Bílá
- Rozměry: 82 mm * 44mm * 54 mm
- Provozní teplota: -5°C až +40°C
- Napájení: 230V/50Hz

Inis 80 x 80

- Barva: Bílá
- Rozměry: 80 mm * 80 mm (50 * 50mm bez rámečku)
- Provozní teplota: -5°C až +40°C
- Napájení: 230V/50Hz

SOUVISEJÍCÍ PRODUKTY

Oximo WT - Spolehlivý pohon pro rolety s rychlou a snadnou instalací pro drátová řešení. Disponuje funkcí rozpoznání překážky ve směru dolů, ochranou proti přimrznutí a samočinným vyrovnáním změn délky rolety.

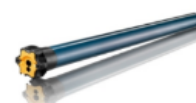

Popis výrobku	Reference	EUR bez DPH	Balení	Záruka (měsíce)	Určení
INIS MOUNTED BOX FP	1800511	14,58	1	60	PRO
INIS MOUNTED BOX MP	1800512	15,58	1	60	PRO
INIS 80X80 FP	1800513	14,58	1	60	PRO
INIS 80X80 MP	1800514	15,58	1	60	PRO

Návod ke stažení ZDE





Smoove UNO a DUO WT

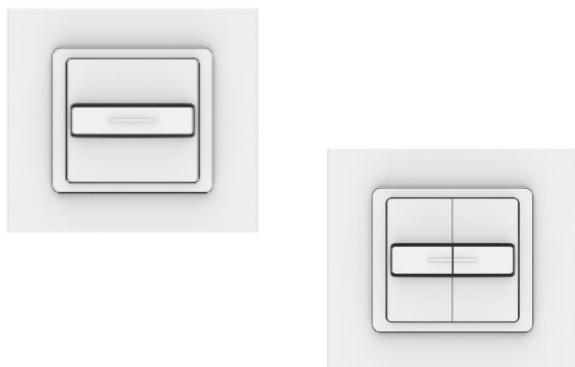

VLASTNOSTI A OBLAST POUŽITÍ

Řada spínačů Smoove UNO a DUO slouží k drátovému ovládání jednoho / dvou pohonů.

Rozměr "80x80" pro montáž na krabici, případně 50x50 bez rámečku

Pro dráty 0,75 - 1,5 mm

Funkce Nahoru / Stop / Dolů

Drátový spínač pro ovládání jednoho (UNO) či dvou (DUO) pohonů

VÝHODY PRO KONCOVÉ UŽIVATELE

Funkce:

- Nahoru
- Stop
- Dolů

Pevná pozice FP (s aretací):

Jednoduchým stiskem tlačítka se aplikace posune nahoru nebo dolů. Chcete-li produkt zastavit, pouhým stisknutím tlačítka Stop akci zastavíte.

Momentální pozice MP (bez aretace):

Pro posun nahoru nebo dolů je nutno držet tlačítko stisknuté dokud nebude dosaženo požadované polohy.

Vhodné pro větší instalace - bezpečnostní kontrola.

5 pozic 5P :

Pětipolohový vypínač - u výrobku je možné naklápění lamel krátkým stiskem.

TECHNICKÉ ÚDAJE

Smoove UNO WT

Barva: Bílá
Rozměry: 80 mm * 80 mm (50 * 50mm bez rámečku)
Provozní teplota: -5°C až +40°C
Napájení: 230V/50Hz

Smoove DUO WT

Barva: Bílá
Rozměry: 80 mm * 80 mm (50 * 50mm bez rámečku)
Provozní teplota: -5°C až +40°C
Napájení: 230V/50Hz

SOUVISEJÍCÍ PRODUKTY

J4 WT Protect - Středový pohon pro venkovní žaluzie s pokročilými ochrannými funkcemi



Oximo WT - Spolehlivý pohon pro rolety s rychlou a snadnou instalací pro drátová řešení. Disponuje funkcí rozpoznání překážky ve směru dolů, ochranou proti přimrznutí a samočinným vyrovnáním změn délky rolety.

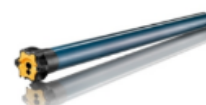

Popis výrobku	Reference	EUR bez DPH	Balení	Záruka (měsíce)	Určení
SMOOVE UNO WT FP	1800508	14,08	1	60	PRO
SMOOVE UNO WT MP	1800509	15,04	1	60	PRO
SMOOVE UNO WT 5P	1800510	22,31	1	60	PRO
SMOOVE DUO WT FP	1800506	20,88	1	60	PRO
SMOOVE DUO WT MP	1800507	22,81	1	60	PRO
SMOOVE DUO WT 5P	1800505	26,21	1	60	PRO

Rámeček součástí balení

Návod ke stažení ZDE



ŽALUZIE

ROLETY

MARKÝZY & SCREENY

INTERIÉR

VRATA A BRÁNY

OVLADAČE

PŘÍSLUŠENSTVÍ

OBJEKTOVÉ ŘÍZENÍ



Chronis & Soliris Smoove



VLASTNOSTI A OBLAST POUŽITÍ

- Velká obrazovka pro snadné čtení údajů
- Snadno dostupné přednastavené funkce
- Intuitivní nabídka pro snadnou správu instalace a použití
- Integrovaný io protokol pro komunikaci se slunečním čidlem Sunis io
- Snadné kopírování nastavení do dalších ovladačů pomocí nástroje Quick Copy (9019596)

ŽALUZIE

ROLETY

MARKÝZY & SCREENY

INTERIÉR

VRATA A BRÁNY

OVLAĐAČE

PŘÍSLUŠENSTVÍ

OBJEKTOVÉ ŘÍZENÍ

Elektr. spínací hodiny s možností přímého ovládání motoru a připojení čidel

VÝHODY PRO KONCOVÉ UŽIVATELE

Chronis Smoove UNO - funkce časovače,



- Nahoru / My / Dolů
- Týdenní program (2 příkazy/ den)
- Automatický letní / zimní čas
- Simulace přítomnosti
- Západ slunce

Chronis Smoove IB+ - funkce jako Chr. UNO S, BUS rozhraní

Sluneční funkce pro Chronis Smoove Uno S a IB + je spravována pomocí Soliris sensoru WT či Sunis WF io. Technologie io je integrována do produktů.

Soliris Smoove Uno - funkce shodné s Chr. Smoove Uno

-
- navíc slunce, vítr a déšť

Soliris Smoove IB+ - funkce shodné se Soliris Smoove Uno, BUS rozhraní

Sluneční funkce pro Soliris Smoove Uno a IB+ se provádí pomocí Soliris sensoru WT či io čidla Sunis WF, vítr a déšť pomocí kabelových senzorů (Eolis, Ondeis).

TECHNICKÉ ÚDAJE

Chronis Smoove UNO / IB+
Barva: Bílá
Rozměry: 80 mm * 80 mm * 27 mm (50 * 50mm bez rámečku)
Provozní teplota: 0°C až +40°C
Napájení: 230V/50Hz
Ochrana: IP 30
Soliris Smoove Uno / IB+
Barva: Bílá
Rozměry: 80 mm * 80 mm * 27 mm (50 * 50mm bez rámečku)
Provozní teplota: 0°C až +40°C
Napájení: 230V/50Hz
Ochrana: IP 30

SOUVISEJÍCÍ PRODUKTY

Soliris sensor WT - čidlo větru a slunce 9101473



Sunis Wirefree io - bezdrátové io čidlo slunce 1818285



Dešťové čidlo Ondeis 230V AC - 9016345



Popis výrobku	Reference	EUR bez DPH	Balení	Záruka (měsíce)	Určení
CHRONIS SMOOVE UNO	1805268	119,38	48	60	PRO
CHRONIS SMOOVE IB+	1805270	165,94	48	60	PRO
SOLIRIS SMOOVE UNO	1818305	182,06	48	60	PRO
SOLIRIS SMOOVE IB+	1818307	193,59	48	60	PRO





Rámeček součástí balení - ostatní varianty rámečků v sekci Ovladače a přijímače

Návod ke stažení ZDE





Spínače, klíčové spínače

Popis zboží	Balení	Reference	EUR bez DPH	Záruka (měsíce)	Určení	
 <p>Spínač na omítku vodotěsný 10A-250V-1pólový na omítku - Spínač s aretací - šedý - Tlačítko bez aretace - šedý</p>	1	1800008	27,43	60	PRO	ŽALUZIE
	1	1800007	27,43	60	PRO	
 <p>KEYSWITCH 2 POS. PULSE SF. - Snadno nastavitelné 2 pulzní kontakty (ovládání až dvou zařízení nebo funkcí) Pulzní řešení pro spuštění příkazu nebo použití při tzv. mrtvého muže (deadman) - pancéřovaný, krytí IP65 na omítku</p>	1	1871148	29,29	60	PRO	ROLETY
 <p>KEYSWITCH 2 POS. UNIVERSAL SF. - na omítku pancéřovaný, vodotěsný, IP65 -Univerzální řešení, abyste měli vždy funkci, kterou potřebujete -Klíčový spínač 2kontaktní nastavitelný v pulzním nebo fixním režimu (nebo obojí). Ovládání až dvou zařízení nebo funkcí Ovládání pohonu v režimu Deadman Odemčení pohonu Invisio nebo Axovia MultiPro zvenčí Dostupná ve dvou provedení (zapuštěná nebo nástěnná)</p>	1	1871150	35,35	60	PRO	MARKÝZY & SCREENY
 <p>KEYSWITCH 2 POS. UNIVERSAL FL. - pod omítku pancéřovaný, vodotěsný, IP65 -Univerzální řešení, abyste měli vždy funkci, kterou potřebujete -Klíčový spínač 2kontaktní nastavitelný v pulzním nebo fixním režimu (nebo obojí). Ovládání až dvou zařízení nebo funkcí Ovládání pohonu v režimu Deadman Odemčení pohonu Invisio nebo Axovia MultiPro zvenčí Dostupná ve dvou provedení (zapuštěná nebo nástěnná)</p>	1	1871149	36,36	60	PRO	INTERIÉR VRATA A BRÁNY

Sběrníkové ovládání

Popis zboží	Balení	Reference	EUR bez DPH	Záruka (měsíce)	Určení	
 <p>Smoove UNO IB+ Elektronický spínač pro ovládání jednoho 230V pohonu. Dotykové ovládání. Kompatibilní se systémy Animeo IB+. bez rámečku Smoove UNO IB+ Pure Shine - bílá Smoove UNO IB+ Silver Shine - stříbrná Smoove UNO IB+ Black Shine - černá - ostatní varianty rámečků na konci v sekce "Ovladače a přijímače"</p>	1	1811203	81,88	60	PRO	OVLADAČE PŘÍSLUŠENSTVÍ
	1	1811204	81,88	60	PRO	
	1	1811205	81,88	60	PRO	
	1	1811272	35,09	60	PRO	
 <p>Smoove Origin IB Elektronický spínač pro sběrníkové řízení - centrální nebo skupinové ruční ovládání; bez rámečku - ostatní varianty rámečků na konci v sekce "Ovladače a přijímače"</p>	1	1811272	35,09	60	PRO	OBJEKTOVÉ ŘÍZENÍ

Návody ke stažení ZDE





Sběrníkové ovládání







Popis zboží	Balení	Reference	EUR bez DPH	Záruka (měsíce)	Určení	
 <p>Centralis DC IB pro žaluzie - řídicí jednotka pro max 6 ks LV/LW B44, LT 28 4 ks LV B64 3 ks LW B83 - pro objektové řízení pomocí řídicí sběrnice - možnost vypnutí reakce na centrální</p>	1	1810289	93,92	60	PRO	ŽALUZIE
 <p>Sluneční čidlo pro Soliris IB ext.čidlo pro připojení k Animeo/Soliris krytí IP 65 rozměry v 88 mm x š 34 mm x h 47 mm Sluneční čidlo bez montážní sady Montážní sada pro Sluneční čidlo</p>	1 1	9154217 9127888	38,14 5,81	60 60	PRO PRO	ROLETY
 <p>Dešťové čidlo Ondeis 230V AC Dešťová čidla pro Soliris UNO / IB, Thermis UNO / IB, Soliris sensor RTS Aquatic, Animeo</p>	1	9016345	259,05	60	PRO	MARKÝZY & SCREENY
 <p>Větrná a sluneční čidla Eolis WT Soliris WT</p>	1 1	9101479 9101473	37,54 52,69	60 60	PRO PRO	MARKÝZY & SCREENY
						INTERIÉR
						VRATA A BRÁNY
						OVLAĐAČE
						PŘÍSLUŠENSTVÍ
						OBJEKTOVÉ ŘÍZENÍ

Návody ke stažení







Sběrníkové řízení

	Popis zboží	Balení	Reference	EUR bez DPH	Záruka (měsíce)	Určení	
	CD 1 x 1 N <i>decentr. ovladač pohonu, provedení pro montáž na DIN lištu, pro rolety, markýzy a žaluzie</i> rozměry: š 36 mm x v 90 mm x h 60 mm	1	1860117	71,56	60	PRO	ŽALUZIE
	CD 2 x 1 P8 - ovladač pohonu <i>pro rolety, markýzy a žaluzie</i> individuální ovládání dvou pohonů dvěma lokálními ovladači + připojení na centrální řídicí sběrnici	1	1822041	139,05	60	PRO	ROLETY
	CD 1 x 4 P8 - ovladač pohonu <i>pro rolety, markýzy a žaluzie</i> skupinové ovládání max 4 pohonů jedním lokálním ovladačem + připojení na centrální řídicí sběrnici	1	1822039	154,11	60	PRO	MARKÝZY & SCREENY
	Výhybka <i>BDX 12 pro 6 skupin</i>	1	1860065	81,92	60	PRO	INTERIER
	Adaptér na DIN-lištu <i>Určeno pro instalaci obvodů CD 1 x 1 P6, CD 2 x 1 P6, CD 1 x 4 P6 nebo IB+MoCo 2AC na 35mm DIN lištu.</i>	1	9008049	3,73	60	PRO	VNĚTA A BRÁNY
	IB/IB+ Repeater <i>Obvod pro zesílení signálu sběrnice IB/IB+ s délkou kabelu větší než 1000m. Rozměry: 165×160×60 mm, krytí IP54, napájení 230V.</i>	1	9011809	266,75	60	PRO	OVYDÁČE
							PŘÍSLUŠENSTVÍ
							OBJEKTOVÉ ŘÍZENÍ

Návody ke stažení



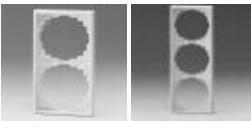



Rámečky inteo

Popis zboží		Balení	Reference	EUR bez DPH	Záruka (měsíce)	Určení	
	Krycí rámečky Jung						ŽALUZIE
	<i>dvojitý CD 500 - šedý</i>	1	9000850	3,68	60	PRO	
	<i>trojitý CD 500 - šedý</i>		9000871	6,71	60	PRO	
	Krabice pro montáž na omítku Inteo						ROLETY
	<i>Inteo šedá</i>	1	9102004	6,14	60	PRO	
	<i>Inteo bílá</i>	1	9102073	5,62	60	PRO	
							MARKÝZY & SCREENY
							INTERIÉR
							VRATA A BRÁNY
							OVLAĐAČE
							PŘÍSLUŠENSTVÍ
							OBJEKTOVÉ ŘÍZENÍ

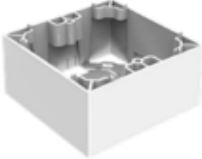

Rámečky pro Smoove

Popis zboží	Balení	Reference	EUR bez DPH	Záruka (měsíce)	Určení	
 <p>Jednoduché rámečky pro Smoove <i>Pure Smoove Frame - bílá</i> <i>Black Smoove Frame - černá</i> <i>Light Bamboo Smoove Frame - světlý bambus</i> <i>Cherry Mat Smoove Frame - třešeň</i> <i>Silver Mat Smoove Frame - stříbrná matná</i> <i>Walnut Smoove Frame - ořech</i> <i>Amber bamboo Smoove Frame - bambus</i></p> <p>Pořadí barev shora dolů</p>	1	9015022	4,01	60	EU	ŽALUZIE
	1	9015023	12,02	60	EU	
	1	9015027	37,56	60	EU	
	1	9015236	41,89	60	EU	ROLETY
	1	9015025	12,19	60	EU	
	1	9015237	41,94	60	EU	
	1	9015026	37,56	60	EU	MARKYTY & SCREENY
						INTERIÉR
 <p>Dvojitý rámeček pro Smoove <i>Dvojrámeček Smoove bílý</i></p>	1	9015238	7,18	60	EU	VŘATA A BRÁNY
 <p>Krabice pro montáž na omítku Smoove <i>Určeno pro ovladače: Smoove</i> <i>(všechny vč. Smoove Uno IB+ a Smoove IB)</i> <i>a novou řadu ovladačů Chronis a Soliris</i> rozměr (DxŠxH): 80x80x45 mm barva: bílá</p>	1	9019971	9,18	60	EU	OVLADAČE
	1	9019972	7,95	60	EU	
 <p>Upevňovací patice <i>Pro německé rámečky 50x50 mm podle DIN 49075</i></p>	1	9016911	2,67	60	EU	PŘÍSLUŠENSTVÍ
						OBJEKTOVÉ ŘÍZENÍ



Skupinová řízení

Popis zboží	Balení	Reference	EUR bez DPH	Záruka (měsíce)	Určení	
R1J-U-E-230 <i>umožňuje ovládání jednoho pohonu dvěma ovladači, ovládání impulzem, lokální a centrální ovládání.</i> <i>rozměry 50 x 52 x 22 mm</i>	1	2007248	73,70	60	PRO	ŽALUZIE
TR 1 U E <i>umožňuje ovládání jednoho pohonu dvěma ovladači</i> <i>rozměry 50 x 52 x 22 mm</i> <i>- na omítku včetně vodotěsné krabice</i>	1	1822197	58,86	60	PRO	ROLETY
TR 2 U E <i>umožňuje ovládání dvou pohonů dvěma lokálními a jedním centrálním ovladačem</i> <i>rozměry 60 x 62 x 22 mm</i> <i>- na omítku včetně vodotěsné krabice</i>	1	1822198	58,86	60	PRO	MARKÝZY & SCREENY
TR 1 <i>dělicí relé, skupinové ovládání více pohonů</i> <i>rozměry 50 x 52 x 22 mm</i> <i>- pod omítku do krabice</i> <i>- na omítku včetně vodotěsné krabice</i>	1 1	1822098 1822107	58,86 61,35	60 60	PRO PRO	INTERIÉR
TR 2 <i>umožňuje ovládání dvou pohonů jedním ovladačem.</i> <i>rozměry 50 x 52 x 22 mm</i> <i>- pod omítku do krabice</i> <i>- na omítku včetně vodotěsné krabice</i>	1 1	1822099 1822108	58,86 61,35	60 60	PRO PRO	VRATA A BRÁNY
TR 4 <i>skupinové ovládání max. 4 pohonů ovladačem bez aretace</i> <i>Nahrazuje GS3, GS 300N a GS 300P</i> <i>rozměry: 110 x 110 x 66 mm</i> <i>- v krabici IP 55 pro montáž na omítku</i> <i>rozměry: 90 x 71 x 62 mm</i> <i>- pro montáž do rozváděče na DIN lištu</i>	1 1	1822293 1822292	128,98 109,39	60 60	PRO PRO	OVYLAČAČE
						PŘÍSLUŠENSTVÍ
						OBJEKTOVÉ ŘÍZENÍ

Návody ke stažení





Mezinárodní společnost s lokální přítomností ve více než **60** zemích světa

7 výrobních závodů napříč kontinenty

Více než **400** výzkumných pracovníků ve vlastních vývojových centrech

50 let společnosti v rodinném vlastnictví

Katalog 2024Q2 - Příslušenství Somfy

Objednávky

Telefon: 273 139 138
E-mail: somfy@somfy.cz

Technické poradenství a reklamace

Telefon: 273 139 137
E-mail: servis.cz@somfy.cz

Platnost od 1. dubna 2024. Dodací podmínky jsou EXW sklad EEDP. Pro dodavky platí Všeobecné obchodní podmínky Somfy v aktuálním znění (www.somfy.cz). Prodávající si vyhrazuje právo změny cen v průběhu roku v případě změny kurzu CZK/EUR od doby vydání ceníku o více než 3%.

!! Termín dodání bude upřesněn v potvrzení případné objednávky !!

Somfy, spol. s r.o., Baawer Office House, Bavorská 2780/2, 155 00, Praha 5



Závěsy pro pohony RS100/OXIMO/ILMO

Popis zboží	Balení	Reference	EUR bez DPH	Záruka (měsíce)	Určení		
 <p>Aretační závěs OCTOEASY - pro osmhranné hřídele SW 40 - SW 50 - SW 60 - jednoduché upevnění posuvnou závorou do otvorů pro ocelové závěsy s roztečí 60 mm - pro pohony RS100, OXIMO io/RTS/WT, ILMO do 20 Nm - montáž každých 80 cm - jednočlankový pro hřídel 50/60 mm, pro box 125 - 165 mm - nahrazuje aretační závěs obj. č. 9 912 000 - jednočlankový pro hřídel 50/60 mm s omezovačem úhlu - dvoučlankový pro hřídel 50/60mm, pro box 180 - 205 mm - nahrazuje aretační závěs obj. č. 9 912 001 - dvoučlankový pro hřídel 50/60mm s omezovačem úhlu - jednočlankový pro hřídel 40 mm, pro box 125 - 165 mm - dvoučlankový pro hřídel 40 mm, pro box 180 - 205 mm - dvoučlankový pto hřídel 40 mm s omezovačem úhlu</p>	1	9019978	3,39	60	PRO	ŽALUZIE	
	1	9019980	3,39	60	PRO	ROLETY	
	250	9019981	4,45	60	PRO	MARKÝZY & SCREENY	
	1	9019982	4,92	60	PRO		
	250	9019987	3,59	60	PRO		
	250	9019988	4,34	60	PRO	MARKÝZY & SCREENY	
	1	9019989	5,67	60	PRO		
	 <p>Aretační závěs - pro pevné spojení rolety s hřídelí - pro pohony ILMO, OXIMO WT, OXIMO RTS - pro hřídel SW 50, SW 60 - montáž pomocí šroubů nebo spony - pro lamelu 37 a 55, montáž každých 80 cm - jednočlankový pro box 125 - 165 mm - dvoučlankový pro box 180 - 205 mm - tříčlankový pro box 205 mm</p>	1	9013193	4,88	60	PRO	INTERIÉR
		1	9013195	5,37	60	PRO	INTERIÉR
1		9013197	7,40	60	PRO		
 <p>Závěs LOCK to PLAY - pro pevné spojení rolety s hřídelí - pro pohony ILMO, OXIMO WT, OXIMO RTS - rychloupínací systém, montáž každých 80 cm - objednávejte vždy 1 ks závěs + 2 ks kroužků - závěs jednočlankový pro hřídel SW 40/50/60 pro box 125 - 150 mm (s hřídelí SW 40) pro box 125 - 165 mm (s hřídelí SW50/60) - závěs dvoučl. pro hřídel SW 40 pro box 165-205 mm - závěs dvoučl. pro hřídel SW50/60 pro box 180-205 mm - závěs jednočlankový s omezovačem úhlu - závěs dvoučlankový s omezovačem úhlu - upevňovací kroužek pro hřídel SW 40 (1 ks) - upevňovací kroužek pro hřídel SW 50 (1 ks) - upevňovací kroužek pro hřídel SW 60 (1 ks)</p>		1	1780757	2,16	60	PRO	VRATA A BRÁNY
	300	1780758	2,61	60	PRO	OVLAĐAČE	
	300	1780759	3,06	60	PRO		
	300	1780782	3,11	60	PRO		
	1	9019982	4,92	60	PRO	PŘÍSLUŠENSTVÍ	
	600	1780760	0,35	60	PRO		
	600	1780761	0,35	60	PRO		
	1	1780762	0,35	60	PRO		
	Mechanické příslušenství Oximo S Auto a Ilmo S						
	 <p>Univerzální unašeč - používá se společně s 9014469 a 9014470</p>	1	9014468	1,35	60	PRO	PŘÍSLUŠENSTVÍ
 <p>Koncovka hřídele - pro hřídel SW 60 - umožňuje dosáhnout minimální šířky rolety 425 mm</p>	1	9014469	4,92	60	PRO	OBJEKTOVÉ ŘÍZENÍ	
 <p>Koncovka hřídele - pro hřídel ZF průměr 54 mm - pro hřídel Soprofen 54 mm - umožňuje dosáhnout min. šířky rolety 425 mm</p>	1	9014470	1,94	60	PRO		



Adaptéry a unašeče LS40 & LT50

Adaptéry a unašeče pro pohony řady LS 40

Popis	Balení	Reference	EUR bez DPH	Záruka (měsíce)	Určení
Adaptér Ø40x1,0 (do 13 Nm)	1	9132143	1,35	60	PRO
Unašeč Ø40x1,0 (do 13 Nm)	1	9132142	1,35	60	PRO
Adaptér Ø40x1,5 (do 13 Nm)	1	9147330	1,35	60	PRO
Unašeč Ø40x1,5 (do 13 Nm)	1	9147544	1,35	60	PRO

Popis	Balení	Reference	EUR bez DPH	Záruka (měsíce)	Určení
Adaptér SW40x0,6 Deprat	1	9132145	1,35	60	PRO
Unašeč SW40x0,6 Deprat	1	9500344	1,35	60	PRO
Adaptér SW40x0,8 Imbac	1	9147327	1,35	60	PRO
Unašeč SW40x0,8 Imbac	1	9147545	1,35	60	PRO

Adaptéry a unašeče pro pohony řady LT 50 kulaté (markýzy)

Unašeč Ø 50 x 1,5	1	9707125	1,35	60	PRO
Adaptér Ø 60 x 1,5	1	9707033	1,35	60	PRO
Unašeč Ø 60 x 1,5	1	9751013	1,35	60	PRO
Adaptér Ø 63 x 0,8 Schmitz	1	9707028	1,35	60	PRO
Unašeč Ø 63 x 0,8 Schmitz	1	9706146	1,35	60	PRO
Adaptér Ø 63 x 0,8 Welser	1	9707028	1,35	60	PRO
Unašeč Ø 63 x 0,8 Welser	1	9706146	1,35	60	PRO
Adaptér Ø 63 x 1,0 s drážkou Welser, PVG	1	9707028	1,35	60	PRO
Unašeč Ø 63 x 1,0 s drážkou Welser, PVG	1	9706146	1,35	60	PRO
Mezikroužek Ø 63 x 1,5	1	9707026	1,35	60	PRO
Unašeč Ø 63 x 1,5	1	9206019	1,35	60	PRO
Mezikroužek Ø 63 x 1,5/1,6	1	9707026	1,35	60	PRO
Adaptér DS 78 rovná drážka MHZ	1	9762012	3,44	60	PRO
Unašeč DS 78 rovná drážka MHZ	1	9761012	3,44	60	PRO
Adaptér Ø 63 x 0,8-1,0 s drážkou HOCO	1	9707028	1,35	60	PRO
Unašeč Ø 63 x 0,8-1,0 s drážkou HOCO	1	9751014	1,35	60	PRO

Adaptér pro kulat. drážku Ø 70 x 0,8-1,5 Döhner	1	9707034	1,35	60	PRO
Unašeč Ø 70 x 0,8-1,0 Döhner	250	9751005	1,35	60	PRO
Unašeč Ø 70 x 1,2-1,5 Döhner	1	9751010	1,35	60	PRO
Adaptér Ø 70 x 2,0	1	9707031	1,35	60	PRO
Unašeč Ø 70 x 2,0	1	9420313	2,86	60	PRO
Adaptér Ø 70 x 1,5	1	9707031	1,35	60	PRO
Unašeč Ø 70 x 1,5	1	9206028	1,35	60	PRO
Adaptér DS 74 kulatá drážka Döhner	1	9707037	1,38	60	PRO
Adaptér DS 78 Welser rovná i kulatá drážka	1	9707027	3,44	60	PRO
Unašeč DS 78 Welser rovná i kulatá drážka (do 70 Nm), ALU unašeč 9912030 max. do 120Nm	1	9761001	3,49	60	PRO
Adaptér Ø DS 80 Liaza Madopron Reynolds	1	9420305	5,76	60	PRO
Unašeč Ø DS 80 Liaza Madopron Reynolds	1	9128427	3,44	60	PRO
Mezikroužek Ø 63 x 1,5	1	9707026	1,35	60	PRO
Adaptér Ø DS 85 Imbac	1	9690085	3,44	60	PRO
Unašeč Ø DS 85 Imbac	1	9420300	4,45	60	PRO
Mezikroužek Ø 63 x 1,5	1	9707026	1,35	60	PRO

Adaptéry a unašeče pro pohony řady LT 50 SW (rolety)

Adaptér SW 50 Imbac	500	9705345	1,35	60	PRO
Unašeč SW 50 Imbac	1	9705344	1,35	60	PRO
Adaptér SW 60 Imbac	1	9707025	1,35	60	PRO
Unašeč SW 60 Imbac	1	9751001	1,35	60	PRO

Mezikroužek Ø63x1,5/1,6	1	9707026	1,35	60	PRO
Adaptér SW 102 x 2,5 Welser	1	9762013	4,20	60	PRO
Unašeč SW 102 x 2,5 Welser	1	9761013	4,20	60	PRO
Mezikroužek Ø63x1,5/1,6	1	9707026	1,35	60	PRO
Adaptér SW 125 Welser	1	9701069	5,50	60	PRO
Unašeč SW 125 Welser	1	9420343	27,28	60	PRO
Mezikroužek Ø63x1,5/1,6	1	9707026	1,35	60	PRO
Adaptér SW 70 Selve, Imbac	200	9705340	1,35	60	PRO
Unašeč SW 70 Selve, Imbac	1	9761002	1,35	60	PRO

ZÁLUŽE

ROLETY

MARKÝZY & SCREENY

INTERIÉR

VRATA A BRÁNY

OVLADAČE

PŘÍSLUŠENSTVÍ

OBJEKTOVÉ ŘÍZENÍ



Adaptéry a unašeče LT60

Adaptéry a unašeče pro rolety

Popis	Balení	Reference	EUR bez DPH	Záruka (měsíce)	Určení
Adaptér SW 125 Heroal	1	9701069	5,50	60	PRO
Unašeč SW 125 Heroal	1	9420343	27,28	60	PRO
Adaptér SW 70 E-SM Imbac, Selve	200	9705340	1,35	60	PRO
Unašeč SW 70 E-SM Imbac, Selve	1	9761002	1,35	60	PRO

Popis	Balení	Reference	EUR bez DPH	Záruka (měsíce)	Určení
Adaptér SW 102	1	9762013	4,20	60	PRO
Unašeč SW 102	1	9761013	4,20	60	PRO

Adaptéry a unašeče pro markýzy

Adaptér Ø DS 80 Liaza Madopron Reynolds	1	9128427	3,44	60	PRO
Unašeč Ø DS 80 Liaza Madopron Reynolds	1	9420305	5,76	60	PRO
Adaptér Ø DS 85 Imbac	1	9690085	3,44	60	PRO
Unašeč Ø DS 85 Imbac	1	9420300	4,45	60	PRO
Adaptér Ø DS 100 Warema	1	9420372	10,57	60	PRO
Unašeč Ø DS 100 Warema	1	9013969	38,66	60	PRO
Unašeč Ø 63 x 1,5	1	9206019	1,35	60	PRO
Adaptér Ø 70 x 2,0	1	9701129	1,72	60	PRO
Unašeč Ø 70 x 2,0	1	9420313	2,86	60	PRO
Adaptér Ø 89 x 2,0	1	9520312	7,03	60	PRO
Unašeč Ø 89 x 2,0	1	9420303	18,70	60	PRO

Adaptér Ø 102 x 2,0	1	9420370	2,88	60	PRO
Unašeč Ø 102 x 2,0 s výstupkem	1	9420304	19,97	60	PRO
Adaptér DS Ø 130 x 2,0	1	9520391	28,23	60	PRO
Unašeč DS Ø 130 x 2,0	1	9420308	28,23	60	PRO
Adaptér DS 78 rovná drážka Döhner	1	9707638	3,44	60	PRO
Unašeč DS 78 rovná drážka Döhner	1	9761001	3,49	60	PRO
Adaptér DS 78/D kulatá drážka Döhner	1	9707639	3,44	60	PRO
Unašeč DS 78/D kulatá drážka Döhner	1	9761004	3,44	60	PRO
Adaptér DS 78/R kulatá drážka Döhner	1	9707640	3,44	60	PRO
Unašeč DS 78/R kulatá drážka Döhner	1	9761005	3,44	60	PRO
Adaptér DS 85 kulatá drážka Döhner	150	9707641	3,44	60	PRO
Unašeč DS 85 kulatá drážka Döhner	1	9761003	3,44	60	PRO

ŽALUZIE

ROLETY

MARKÝZY & SCREENY

INTERIÉR

VRATA A BRÁNY

OVLADAČE

PŘÍSLUŠENSTVÍ

OBJEKTOVÉ ŘÍZENÍ

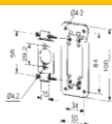
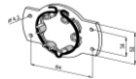
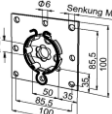
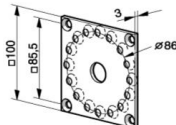
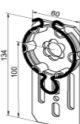
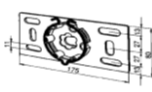
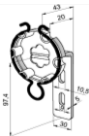

Mechanické příslušenství - rolety

Popis zboží	Balení	Reference	EUR bez DPH	Záruka (měsíce)	Určení	
 <p>Univerzální držák pohonu LS 40 komplet sestávající z: Univerzální základová deska, pozinkovaná Vložka s otvorem Ø 20 mm pro LS 40</p>	1	9700999	2,10	60	PRO	ŽALUZIE
	1	9701540	2,10	60	PRO	
 <p>Univerzální držák pohonu - použitelný pro pohony max 50 Nm</p>	150	9410715	4,63	60	PRO	ROLETY
 <p>Přírubový držák pohonu - k připevnění na zeď a systém BK - pozinkovaný - odstup hrany rolety od boční zdi: 28 mm - použitelný pro pohony max 120 Nm</p>	1	9763608	5,57	60	PRO	MARKÝZY & SCREENY
 <p>Uložení NHK 10 x 10 cm - pozinkováno - včetně 2 šroubů pro upevnění motoru - použitelný pro pohony max 120 Nm</p>	1	9706034	7,22	60	PRO	MARKÝZY & SCREENY
 <p>Přírubový držák pohonu - pro hotový kastlík - pozinkovaný, výškově nastavitelný - minimální odstup závěsu od upevnění montážní desky: 27 mm - použitelný pro pohony max 50 Nm</p>	1	9703948	7,03	60	PRO	INTERIÉR
 <p>Přírubový držák pohonu - horizontálně a vertikálně nastavitelný - síla základové desky: 2 mm, pozink - minimální odstup závěsu od upevnění montážní desky: 26 mm - použitelný pro pohony max 85 Nm</p>	1	9763602	6,94	60	PRO	VRATA A BRÁNY
 <p>Držák pohonu - pro hotové kastlíky, pozinkovaný - výškově nastavitelný - odstup hrany rolety od boční zdi: 43 mm - použitelný pro pohony max 50 Nm</p>	1	9763606	7,65	60	PRO	VRATA A BRÁNY
						OVLADAČE
						PŘÍSLUŠENSTVÍ
						OBJEKTOVÉ ŘÍZENÍ



Mechanické příslušenství - rolety

ABS unašeč





Funkcí ABS (Anti Block System) unašeče je ochránit koncový výrobek - zabránit poškození výrobku např. rozvinutím látky nebo vyjetím z kolejnic u ZIP screenů - v případě nárazu na překážku (když se rolety pohybují směrem dolů). Unašeč ABS funguje pouze při použití pevných závěsů. Funkce pevných závěsů zvyšující ochranu proti vniknutí v kombinaci s ABS unašečem nefunguje. Pokud dojde k nárazu na překážku, ABS unašeč "proklouzne", to znamená, že výstupní hřídel pohonu se stále otáčí, nikoliv však unašeč, takže roletová hřídel již netlačí na roletu a její lamely. ABS unašeč je k dispozici ve variantě pro levo- nebo pravostrannou montáž, a proto musí být vždy zvolena správná varianta v závislosti na poloze pohonu v hřídeli i na směru otáčení. Somfy nedoporučuje kombinaci kabelových pohonů (označení WT) a ABS unašeče; je-li totiž pohon přímo ovládán spínačem (mimořádně nevhodné řešení), pohon bude pokračovat v chodu, dokud jej vestavěná tepelná ochrana nevypne. Pokud je pohon ovládán automatizací, zastaví se po uplynutí doby trvání automatického povelu.

UPOZORNĚNÍ & KOMPATIBILITA:

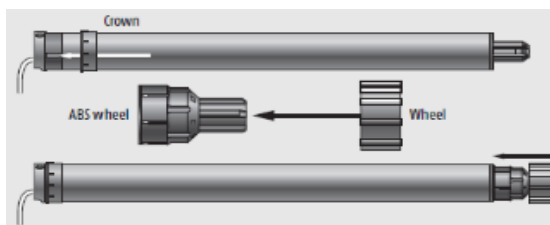
Kompatibilní s Ø 40 i 50 mm a technologiemi WT / RTS / io, avšak pohon musí být elektronický s počítáním otáček nebo mít omezenou dobu chodu, např. elektronickou řídicí jednotkou!

Kompatibilní pohony např.: Altus 40 & 50 RTS, Orea 50 RTS, Sunilus 50 io, Sunea Screen 40 io



Popis zboží	Balení	Reference	EUR bez DPH	Záruka (měsíce)	Určení
 <p>ABS unašeč pro pohony 50 mm pravý High Torque - max. krouticí moment pohonu: 30 Nm - musí být přidružen k ovládacímu zařízení - délka prodloužení hřídele pro aplikaci unašeče: 20 mm - utahovací moment = 0,6 Nm</p>	1	9706004	23,79	60	PRO
 <p>ABS unašeč pro pohony 50 mm levý High Torque - max. krouticí moment pohonu: 30 Nm - musí být přidružen k ovládacímu zařízení - délka prodloužení hřídele pro aplikaci unašeče: 20 mm - utahovací moment = 0,6 Nm</p>	1	9706003	23,79	60	PRO
 <p>ABS unašeč pro pohony 40 mm pravý - max. krouticí moment pohonu: 13 Nm - musí být přidružen k ovládacímu zařízení - délka prodloužení hřídele pro aplikaci unašeče: 20 mm - utahovací moment = 0,2 Nm</p>	1	9704138	13,89	60	PRO
 <p>ABS unašeč pro pohony 40 mm levý - max. krouticí moment pohonu: 13 Nm - musí být přidružen k ovládacímu zařízení - délka prodloužení hřídele pro aplikaci unašeče: 20 mm - utahovací moment = 0,2 Nm</p>	1	9704139	13,89	60	PRO

ŽALUZIE

ROLETY

MARKÝZY & SCREENY

INTERIÉR

VRATA A BRÁNY





OVLÁDAČE

PŘÍSLUŠENSTVÍ

OBJEKTOVÉ ŘÍZENÍ



Mechanické příslušenství - rolety

	Popis zboží	Balení	Reference	EUR bez DPH	Záruka (měsíce)	Určení
	Redukce LS40/LT50 - redukce umožňuje osadit pohon LS40 nebo ALTUS 40 do hřídele větších průměrů	1	9013763	4,97	60	PRO
	Redukce hlavy pohonu LS40/LT50 - upevňuje se na hlavu pohonu LS 40 nebo ALTUS 40 a umožňuje pohon zacvaknout do držáku pro pohony LT50/LT60 - použitelný pro pohony max 13 Nm	1	9500659	3,64	60	PRO
	Univerzální rychloupínací držák pohonu - pro pohony LT, ILMO, OXIMO, max 25 Nm - pro box velikostí 125 - 165 mm - pro box velikostí 180 - 205 mm	1	9014585	4,20	60	PRO
		1	9014586	4,53	60	PRO
	Držák pohonu s pojistkou - umožňuje vyjmout pojistku a odrolovat roletový pancíř i v případě poškozeného pohonu - použitelný pro pohony max 20 Nm	1	9015231	9,34	60	PRO

ŽALUZIE

ROLETY

MARKÝZY & SCREENY

MARKÝZY & SCREENY

INTERIÉR

VRATA A BRÁNY





OVLADAČE

PŘÍSLUŠENSTVÍ

OBJEKTOVÉ ŘÍZENÍ

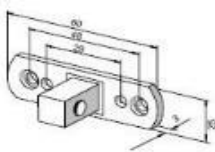
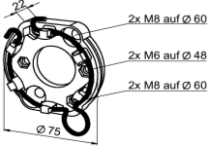

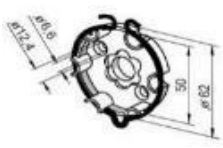
Mechanické příslušenství - markýzy

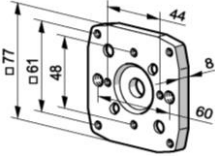
	Popis zboží	Balení	Reference	EUR bez DPH	Záruka (měsíce)	Určení	
	Držák pohonu - držák pohonu LT 50 - čtyřhran 10 x 10 mm - použitelný pro pohony max 35 Nm	250	9910014	6,37	60	PRO	ŽALUZIE
	Univerzální držák pro markýzy - včetně pružného kroužku s velkým očkem - minimální odstup závěsu od upevnění montážní desky: 28 mm - použitelný pro pohony max 85 Nm	60	9910009	5,52	60	PRO	ROLETY
	Univerzální držák pro markýzy - včetně pružného kroužku s malým očkem - minimální odstup závěsu od upevnění montážní desky: 28 mm - použitelný pro pohony max 85 Nm	60	9910000	5,48	60	PRO	MARKÝZY & SCREENY
	Držák pohonu - použitelný pro pohony max 50 Nm	1	9704082	9,63	60	PRO	MARKÝZY & SCREENY
	Pružný kroužek s pojistným šroubem - použijte při pohonu nad 100 Nm včetně	1 000	9910002	2,60	60	PRO	INTERIÉR
	Univerzální uložení pro LT NHK - hliník - použitelný pro pohony max 120 Nm	50	9910040	10,10	60	PRO	VRATA A BRÁNY
							OVLADAČE
							PŘÍSLUŠENSTVÍ
							OBJEKTIVÉ ŘÍZENÍ



Mechanické příslušenství - kliky

	Popis zboží	Balení	Reference	EUR bez DPH	Záruka (měsíce)	Určení
	Závěs kliky NHK					
	Délka 60 mm, použitelný pro pohony max 120Nm	1	9016332	6,23	60	PRO
	Délka 165 mm, použitelný pro pohony max 120Nm	1	9685136	8,03	60	PRO
	Délka 325 mm, použitelný pro pohony max 120Nm	1	9000848	8,88	60	PRO
	Délka 425 mm, použitelný pro pohony max 120Nm	1	9708456	12,46	60	PRO
	Nouzová klika BASIC bílá RAL 9010					
	- délka 120 cm	1	2001890	6,84	60	PRO
	- délka 150 cm	1	2001892	7,92	60	PRO
	- délka 160 cm	1	2001893	8,39	60	PRO
	- délka 200 cm	1	2001895	9,02	60	PRO
	- délka 260 cm	1	2001898	15,57	60	PRO
	Zalamovací nouzová klika k NHK					
Délka 1440 mm	1	9701386	43,43	60	PRO	
	Kloubová hřídel					
- osa šestihran, délka 315 mm	1	9685181	57,21	60	PRO	
- úhel 90 stupňů						
- včetně oka pro kliku						
- použitelný pro pohony max 120 Nm						
	Prodlužovací osa					
- šestihran	1	9420659	5,67	60	PRO	
- délka 330 mm						
- použitelný pro pohony max 120 Nm						
	Spojka					
- vnitřní šestihran	1	9685120	6,41	60	PRO	
- použitelný pro pohony max 120 Nm						

ŽALUZIE

ROLETY

MARKÝZY & SCREENY

INTERIÉR

VRATA A BRÁNY







OVLADAČE

PŘÍSLUŠENSTVÍ

OBJEKTOVÉ ŘÍZENÍ



Mechanické příslušenství - kabely

	Popis zboží	Balení	Reference	EUR bez DPH	Záruka (měsíce)	Určení	
	4-žilový NHK kabel bílý, délka 2,5 m	1	9208282	8,96	60	PRO	ŽALUZIE
	4-žilový NHK kabel bílý, délka 3 m	1	9208283	9,54	60	PRO	
	4-žilový NHK kabel bílý, délka 5 m	1	9208284	11,72	60	PRO	
	4-žilový NHK kabel černý, délka 1 m	1	9208291	8,44	60	PRO	
	4-žilový NHK kabel černý, délka 2,5 m	1	9208293	11,72	60	PRO	
	4-žilový NHK kabel černý, délka 3 m	1	9208294	12,85	60	PRO	
	4-žilový NHK kabel černý, délka 10 m	1	9208296	22,01	60	PRO	
	4-žilový WT kabel černý, délka 1 m	1	9203831	7,80	60	PRO	ROLETY
	4-žilový WT kabel černý, délka 1,5 m	1	9203832	8,92	60	PRO	
	4-žilový WT kabel černý, délka 2,5 m	1	9203833	11,19	60	PRO	
	4-žilový WT kabel černý, délka 3 m	1	9203834	12,27	60	PRO	
	4-žilový WT kabel černý, délka 5 m	1	9203845	17,23	60	PRO	
	4-žilový WT kabel černý, délka 10 m	1	9203839	22,01	60	PRO	
	3-žilový RTS/io kabel černý, délka 3m	1	9001654	12,98	60	PRO	
	2-žilový RS100 io kabel bílý, délka 1 m	1	9018832	8,93	60	PRO	MARKYZY & SCREENY
	2-žilový RS100 io kabel bílý, délka 3 m	1	9018464	12,15	60	PRO	
	2-žilový RS100 io kabel bílý, délka 5 m	1	9018465	20,62	60	PRO	
	2-žilový RS100 io kabel bílý, délka 10 m	1	9018835	25,20	60	PRO	
	2-žilový RS100 io kabel černý, délka 1 m	1	9018833	9,63	60	PRO	
	2-žilový RS100 io kabel černý, délka 3 m	1	9018466	14,21	60	PRO	
	2-žilový RS100 io kabel černý, délka 5 m	1	9018836	21,54	60	PRO	
	2-žilový RS100 io kabel černý, délka 10 m	1	9018837	30,25	60	PRO	
	4-žilový RS100 io HYBRID kabel bílý, délka 2,5 m	1	9018611	14,21	60	PRO	
	4-žilový RS100 io HYBRID kabel bílý, délka 5 m	1	9018499	21,08	60	PRO	
	Rychloupínací svorkovnice	1	9013021	1,35	60	PRO	INTERIÉR
	Propojovací krabička do boxu	1	9685146	3,79	60	PRO	INTERIÉR
	Montážní kabel WT - pro zkoušku běhu a nastavení koncových poloh trubkových pohonů a žaluziových pohonů. - vypínač bez aretace - součástí sady je i redukce na Hirschmann konektor pro žaluziové pohony!	1	9015971	72,24	60	PRO	VRATA A BRÁNY
	Ovladač pro nastavení pohonu - 3 NO bezpotenciálové kontakty umožňují nastavit pohony GLYDEA a Sonesse dry contact	1	9014599	42,39	60	PRO	VRATA A BRÁNY
	Kabel pro 1TN, HTM, J4 WT/RTS/io s konektorem pro motor a Hirschmann konektorem délka 500 mm	1	9014181	10,82	60	PRO	OVLADAČE
	délka 900 mm	1	9014182	12,70	60	PRO	
	Kabel pro 1TN, HTM, J4 WT/RTS/io s konektorem pro motor bez Hirschmann konek. délka 10000 mm	1	9015463	23,52	60	PRO	OVLADAČE

PŘÍSLUŠENSTVÍ

OBJEKTOVÉ ŘÍZENÍ

somfy

A BRAND OF SOMFY GROUP



Mechanické a el. příslušenství

	Popis zboží	Balení	Reference	EUR bez DPH	Záruka (měsíce)	Určení	
	Aretační závěs 3-článkový STANDARD	1	9700210	13,68	60	PRO	ŽALUZIE
	4-článkový STANDARD	1	9700211	16,17	60	PRO	
	Pomůcka pro nastavení NHK - pomůcka pro nastavení koncových spínačů u pohonů NHK	1 000	9910019	1,35	60	PRO	ROLETY
							MARKÝZY & SCREENY
							INTERIÉR
							VRATA A BRÁNY
							OVLADAČE
							PŘÍSLUŠENSTVÍ
							OBJEKTOVÉ ŘÍZENÍ

Pohony a ovládání pro rolety, markýzy, vrata a mříže

Katalog 2024Q2 - SIMU

Objednávky

Telefon: 273 139 138
E-mail: somfy@somfy.cz

Technické poradenství a reklamace

Telefon: 273 139 137
E-mail: servis.cz@somfy.cz

Platnost od 1. dubna 2024. Dodací podmínky jsou EXW sklad EEDP. Pro dodavky platí Všeobecné obchodní podmínky Somfy v aktuálním znění (www.somfy.cz). Prodávající si vyhrazuje právo změny cen v průběhu roku v případě změny kurzu CZK/EUR od doby vydání ceníku o více než 3%.

!! Termín dodání bude upřesněn v potvrzení případné objednávky !!

Somfy, spol. s r.o., Baawer Office House, Bavorská 2780/2, 155 00, Praha 5



Autosun 2



VLASTNOSTI A OBLAST POUŽITÍ

- **Autonomní systém** pro pohon střešních a fasádních rolet, který pro svůj provoz využívá solární energii – bezplatnou, čistou a obnovitelnou.
- **Žádné kabely:** Systém AUTOSUN se obejde bez připojení k elektrické síti i bez propojení s kabelovými ovladači (využívá bezdrátovou technologii SIMU-Hz), takže stěny v interiéru zůstanou nedotčeny.
- **Optimalizovaná účinnost:** Systém AUTOSUN byl vyvinut se zřetelem na možnost využití ve většině zeměpisných oblastí.
- **kompatibilita s LiveIn 2**

Solární bateriový pohon Autosun 2 umožňuje instalaci stínění i v místech, kam není možno přivést napájení

VÝHODY PRO KONCOVÉ UŽIVATELE

- **instalace bez nutnosti zásahu do interiéru**
- **funkce ROZPOZNÁNÍ PŘEKÁŽEK:** Zaznamená-li pohon při spouštění rolety překážku, automaticky se zastaví.
- **funkce ROZPOZNÁNÍ NÁMRAZY:** Je-li vlivem námrazy roleta blokována ve vodicích lištách nebo má přimrzlou koncovou lamelu, pak se pohon při pokusu o vytažení rolety automaticky zastaví.
- **PŘESNÁ MEZIPOLOHA:** Je přednastavitelná podle potřeby. Pro uvedení rolety do uložené mezipolohy stačí stisknout tlačítko „STOP“ na dálkovém ovladači.

TECHNICKÉ ÚDAJE

Motor:	
Napájecí napětí motoru:	12V
Stupeň krytí:	IP44
Napájecí kabel:	0,2m, vodiče 3x0,72 mm, černý
Pracovní kmitočet:	433,42 MHz SIMU-Hz
Zabezpečení komunikace:	Šifrované ovládací povely + plovoucí kód
Dosah:	až 20 m přes 2 železobetonové zdi
Šířka hlavy pohonu:	14 mm
Baterie:	
Napětí, kapacita, typ:	12V, 2,2 Ah, NiMH
Provozní teplota:	-20 °C až +70 °C
Stupeň krytí:	IP X4
Životnost:	± 8 let
Solární panel:	
Výstupní proud. Výkon	max. 195,8 mA, 3,2W
Rozměry, hmotnost	470x60x6 mm, 230g

VÝHODY PRO PROFESIONÁLY

- Nastavení koncových poloh: automatické, poloautomatické, ruční
- Pohon můžete uvést do režimu Standby a následně zase aktivovat provozní režim, obojí pomocí dálkového ovladače, nemusíte mít přístup k baterii. Díky režimu Standby je během skladování a přesunu rolety spotřeba pohonu snížena na minimum a baterie se tak uchová nabitá. Pohon probudíte z režimu Standby na místě instalace opět dálkovým ovladačem.
- Kompatibilní se všemi dálkovými ovladači a zařízeními

SOUVISEJÍCÍ PRODUKTY

2009201 - Simu LiveIn2 - řídicí jednotka pro vzdálené ovládání domácnosti



	jmenný kroučící moment (Nm)	jmenné otáčky (ot./min)	Příkon (W)	Proud (A)	Rozměr La (mm)	Rozměr Lb (mm)	Rozměr Lc (mm)	Hmotnost (kg)
T3,5 EHz 3/23 1	3	23	17	1,4	433	457	471	0,77
T3,5 EHz 6/18 1	6	18	26	2,2	433	457	471	0,8
T3,5 EHz 10/12 1	10	12	30	2,4	433	457	471	0,8

Popis výrobku	Reference	EUR bez DPH	Balení	Záruka (měsíce)	Určení
Autosun 2 T3.5EHZ 3/23 12V	2009080	224,44	1	60	PRO
Autosun 2 T3.5EHZ 6/18 12V	2009081	238,44	1	60	PRO
Autosun 2 T3.5EHZ 10/12 12V	2009082	252,49	1	60	PRO
Panel Autosun monokrystal	9019032	61,89	1	60	PRO
AUTOSUN 2 - BATERIE	9020808	86,40	1	60	EU
AUTOSUN 2 - NABÍJEČKA	9020638	54,20	1	24	EU
Autosun 2 battery clips	9020630	2,34	1	60	PRO
Držák solár.panelu na fasádu - Nutné 2 kusy	9019683	7,82	1	24	PRO

Pohony jsou pouze samostatné bez panelů a dalších příslušenství



T3,5 EBHz

Inovovaná řada s detekcí přimrznutí, překážky ve směru dolů a obusměrnou komunikací pro LiveIn2

NAPÁJENÍ

1F 230Vac /50 Hz

MINIMÁLNÍ PRŮMĚR HŘÍDELE

40 x 1,5mm s vnějším švem

ROZSAH KONCOVÝCH DORAZŮ

elektronicky 4 min.

STANDARDNÍ KABEL

2 x 0,75mm² BÍLÝ 3m

PRACOVNÍ TEPLoty

-10 až +40°C, výjimečně -20 až +70°C

KMITOČET

868-870 MHz SIMU BHz

DOSAH

200m - v ideálním prostředí

KRYTÍ

20m - v budově

IP 44

Pohon pro textilní a lamelové rolety. Nastavení vysílačem bez potřeby přístupu k hlavě motoru. Doporučujeme pevné (čláčkové závěsy lamel).

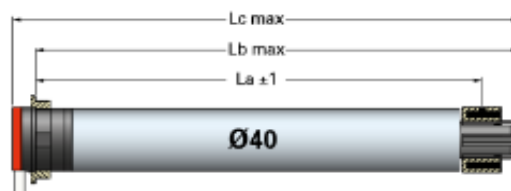
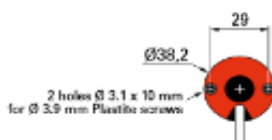

La: Drilling dimensions of tube
Lb: Adapted motor size inside the tube
Lc: Total motor length with adaptor



	jmennovitý kroučící moment (Nm)	jmennovitá otáčky nové (ot./min)	Příkon nové (W)	Proud (A)	Rozměr La nové (mm)	Rozměr Lb nové (mm)	Rozměr Lc nové (mm)	Hmotnost nové (kg)
T3,5 EBHz 4/16	4	16	80	0,39	437	460	475	1,08
T3,5 EBHz 9/16	9	16	110	0,52	472	495	510	1,15
T3,5 EBHz 13/10	13	10	110	0,52	472	495	510	1,15

Popis	Bal.	Reference	EUR bez DPH	Záruka (měsíce)	Určení
T3,5 EBHz 04/16 230/50 C3MBL/1	1	2009220	247,65	60	PRO
T3,5 EBHz 04/16 230/50 C3MBL/10	10	2009217	240,92	60	PRO
T3,5 EBHz 09/16 230/50 C3MBL/1	1	2009221	261,17	60	PRO
T3,5 EBHz 09/16 230/50 C3MBL/10	10	2009218	254,41	60	PRO
T3,5 EBHz 13/10 230/50 C3MBL/1	1	2009222	274,67	60	PRO
T3,5 EBHz 13/10 230/50 C3MBL/10	10	2009219	267,91	60	PRO



T5 EBHz

Inovovaná řada s detekcí přimrznutí, překážky ve směru dolů a obusměrnou komunikací pro LiveIn2

NAPÁJENÍ

1F 230Vac /50 Hz

MINIMÁLNÍ PRŮMĚR HŘÍDELE

50 x 1,5mm s vnějším švem

ROZSAH KONCOVÝCH DORAZŮ

elektronicky 4 min.

STANDARDNÍ KABEL

2 x 0,75mm² BÍLÝ 3m

PRACOVNÍ TEPLoty

-10 až +40°C, výjimečně -20 až +70°C

KMITOČET

868-870 MHZ SIMU BHz

DOSAĦ

200m - v ideálním prostředí

KRYTÍ

20m - v budově

IP 44

Pohon pro textilní a lamelové rolety.
Nastavení vysílačem bez potřeby přístupu k hlavě motoru. Doporučujeme pevné (čládkové závěsy lamel).

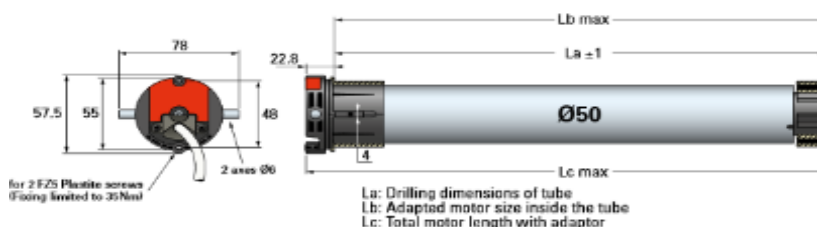

jmennovitý kroučící moment (Nm)	jmennovitá otáčky nové (ot./min)	Přiklon nové (W)	Proud (A)	Rozměr La nové (mm)	Rozměr Lb nové (mm)	Rozměr Lc nové (mm)	Hmotnost nové (kg)
---------------------------------	----------------------------------	------------------	-----------	---------------------	---------------------	---------------------	--------------------

T5 EBHz 08/17	8	17	100	0,45	585	598	621	1,96
T5 EBHz 10/17	10	17	120	0,50	585	598	621	2,01
T5 EBHz 15/17	15	17	140	0,65	585	598	621	2,27
T5 EBHz 20/17	20	17	160	0,75	569	672	695	2,39
T5 EBHz 25/17	25	17	170	0,80	659	672	695	2,48
T5 EBHz 35/17	35	17	240	1,10	659	672	695	2,67
T5 EBHz 50/12	50	12	240	1,10	659	672	695	2,7

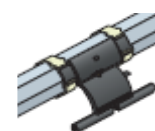

Popis	Bal.	Reference	EUR bez DPH	Záruka (měsíce)	Určení
T5EBHZ 08/17 230/50 C2.5MBL/1	1	2009210	226,79	60	PRO
T5EBHZ 08/17 230/50 C2.5MBL/10	10	2009203	219,78	60	PRO
T5EBHZ 10/17 230/50 C2.5MBL/1	1	2009211	240,82	60	PRO
T5EBHZ 10/17 230/50 C2.5MBL/10	10	2009204	238,48	60	PRO
T5EBHZ 15/17 230/50 C2.5MBL/1	1	2009212	273,54	60	PRO
T5EBHZ 15/17 230/50 C2.5MBL/10	10	2009205	271,22	60	PRO
T5EBHZ 20/17 230/50 C2.5MBL/1	1	2009213	287,58	60	PRO
T5EBHZ 20/17 230/50 C2.5MBL/10	10	2009206	285,24	60	PRO
T5EBHZ 25/17 230/50 C2.5MBL/1	1	2009214	313,30	60	PRO
T5EBHZ 25/17 230/50 C2.5MBL/10	10	2009207	310,96	60	PRO
T5EBHZ 35/17 230/50 C2.5MBL/1	1	2009215	329,65	60	PRO
T5EBHZ 35/17 230/50 C2.5MBL/10	10	2009208	322,64	60	PRO
T5EBHZ 50/12 230/50 C2.5MBL/1	1	2009216	341,36	60	PRO
T5EBHZ 50/12 230/50 C2.5MBL/10	10	2009209	339,01	60	PRO





Stejnoseměrné T3,5

NAPÁJENÍ

MINIMÁLNÍ PRŮMĚR HRÍDELE

KAPACITA KONC. DORAZŮ

STANDARDNÍ KABEL

PRACOVNÍ TEPLoty

KRYTÍ

Pohon pro rolety a malé markýzy **bez nutnosti elektroinstalace 230V**. Pozor na odpovídající průřez napájecích vodičů k motoru. Motor nemá tepelnou pojistku.

12V DC

24V DC

40 x 1,5mm - s vnějším švem

40 otáček

2,5m / 2 x 0,75mm² - BÍLÝ

-10 až + 40°C výjimečně -20 až + 70°C

IP 44

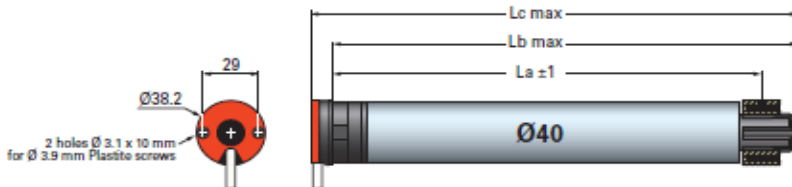

	imenovitý kroučící moment (Nm)	imenovitá otáčky (ot./min)	Příkon (W)	Proud (A)	Rozměr La (mm)	Rozměr Lb (mm)	Rozměr Lc (mm)	Hmotnost (kg)
T3,5 3/23 12V DC	3	23	17	1,4	335	355	372	0,72
T3,5 6/18 12V DC	6	18	26	2,2	335	355	372	0,75
T3,5 10/12 12V DC	10	12	30	2,5	335	355	372	0,75
T3,5 3/28 24V DC	3	28	22	0,9	335	355	372	0,72
T3,5 6/18 24V DC	6	18	25	1,05	335	355	372	0,75
T3,5 10/12 24V DC	10	12	29	1,2	335	355	372	0,75



Popis	Balení	Reference	EUR bez DPH	Záruka (měsíce)	Určení
Motor T3,5 6Nm/18ot. 12V DC-x1	1	2006975	151,46	60	PRO
Motor T3,5 10Nm/12ot.12V DC-x1	1	2006977	154,44	60	PRO
Motor T3,5 3Nm/28ot. 24V DC-x1	1	2006974	146,67	60	PRO
Motor T3,5 6Nm/18ot. 24V DC-x1	1	2006976	151,46	60	PRO
Motor T3,5 10Nm/12ot.24V DC-x1	1	2006978	154,44	60	PRO



Steinosměrné T5

NAPÁJENÍ

MINIMÁLNÍ PRŮMĚR HŘÍDELE
KAPACITA KONCOVÝCH DORAZŮ
STANDARDNÍ KABEL
PRACOVNÍ TEPLoty
KRYTÍ

12V DC

24V DC

50 x 1,5mm

30 otáček

2,5m / 2 x 0,75mm² - BÍLÝ

-10 až +40°C, výjimečně -20 až +70°C

IP 44

Pohon pro rolety a malé markýzy
bez nutnosti elektroinstalace
230V. Pozor na odpovídající průřez
 napájecích vodičů k motoru. Motor
 nemá tepelnou pojistku.

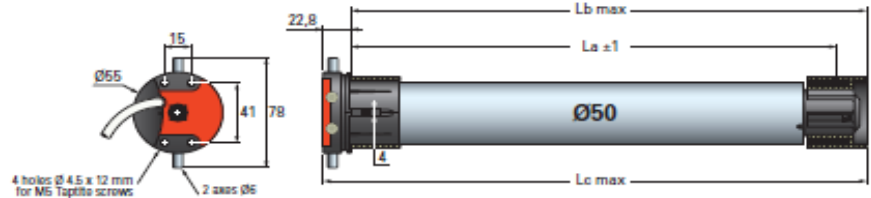

	imenovitý kroučicí moment (Nm)	imenovitá otáčky (ot./min)	Příkon (W)	Proud (A)	Rozměr La (mm)	Rozměr Lb (mm)	Rozměr Lc (mm)	Hmotnost (kg)
T5 35/07 12V DC	35	7	58	4,8	583	599	610	2,045
T5 15/15 24V DC	15	15	62	2,6	583	599	610	2,045
T5 35/07 24V DC	35	7	55	2,3	583	599	610	2,045



Popis	Balení	Reference	EUR bez DPH	Záruka (měsíce)	Určení
Motor T5 35/07 12V dc x1	1	2004494	188,07	60	PRO
Motor T5 15/15 24V dc x1	1	2004495	181,92	60	PRO
Motor T5 35/07 24V dc x1	1	2004497	188,07	60	PRO



T3,5 Hz02

Inovovaná řada s rychlejšími otáčkami a tichou brzdou

NAPÁJENÍ

MINIMÁLNÍ PRŮMĚR HŘÍDELE

ROZSAH KONCOVÝCH DORAZŮ

STANDARDNÍ KABEL

PRACOVNÍ TEPLoty

KMITOČET

DOSAĤ

KRYTÍ

ČETNOST POUŽITÍ

1F 230Vac /50 Hz
 40 x 1,5mm s vnějším švem
 elektronicky 3 min.
 2 x 0,75mm² BÍLÝ 3m
 -10 až +40°C, výjimečně -20 až +70°C
 433,42MHz - plovoucí kód (16 miliónů kombinací)
 200m - v ideálním prostředí
 20m - v budově
 IP 44
 do 10 cyklů denně

Pohon pro textilní a lamelové rolety. Nastavení vysílačem bez potřeby přístupu k hlavě motoru. Doporučujeme pevné (člákové závěsy lamel).

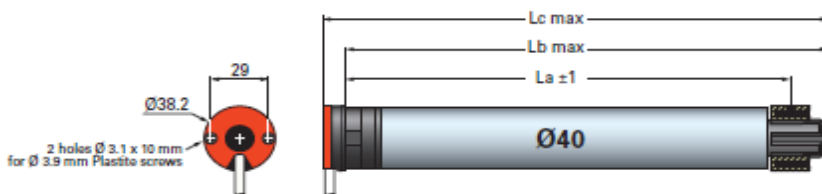

	imenovitý kroučící moment (Nm)	imenovitě otáčky nové (ot./min)	Příkon nové (W)	Proud (A)	Rozměr La nové (mm)	Rozměr Lb nové (mm)	Rozměr Lc nové (mm)	Hmotnost nové (kg)
T3,5 Hz.02 3/30	3	30	90	0,4	483	506	520	1,14
T3,5 Hz.02 4/16	4	16	80	0,4	448	471	485	1,07
T3,5 Hz.02 9/16	9	16	110	0,5	483	506	520	1,25
T3,5 Hz.02 13/10	13	10	110	0,5	483	506	520	1,27

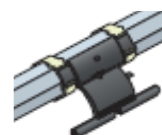

Popis	Bal.	Reference	EUR bez DPH	Záruka (měsíce)	Určení
T3,5 HZ02 3/30 C3M BL /1	1	2008657	223,99	60	PRO
T3,5 HZ02 3/30 C3M BL /10	10	2008658	218,97	60	PRO
T3,5 HZ02 4/16 C3M BL /1	1	2008659	216,71	60	PRO
T3,5 HZ02 4/16 C3M BL /10	10	2008660	209,86	60	PRO
T3,5 HZ02 9/16 C3M BL /1	1	2008661	232,67	60	PRO
T3,5 HZ02 9/16 C3M BL /10	10	2008662	228,10	60	PRO
T3,5 HZ02 13/10 C3M BL /1	1	2008663	237,24	60	PRO
T3,5 HZ02 13/10 C3M BL /10	10	2008664	232,67	60	PRO

Pohony 2008657 a 2008658 určené pro textilní rolety



T3,5 Auto+

Inovovaná řada s rychlejšími otáčkami, tichou brzdou, detekcí přimrznutí a detekcí překážky při pohybu dolů (s pevnými závěsy)

NAPÁJENÍ

MINIMÁLNÍ PRŮMĚR HŘÍDELE

ROZSAH KONCOVÝCH DORAZŮ

STANDARDNÍ KABEL

PRACOVNÍ TEPLoty

KRYTÍ

ČETNOST POUŽITÍ

1F 230Vac /50 Hz

40 x 1,5mm s vnějším švem

elektronicky 3 min.

3 x 0,75mm² BÍLÝ 2,5m

-10 až +40°C, výjimečně -20 až +70°C

IP 44

do 10 cyklů denně

Pohon pro lamelové rolety.

Automatické nastavení koncových

poloh a automatická korekce

během používání. Nutné pevné

(článekové závěsy lamel + zarážky

spodní lamely. Lze paralelně zapojit

až 3 motory na 1 spínač.

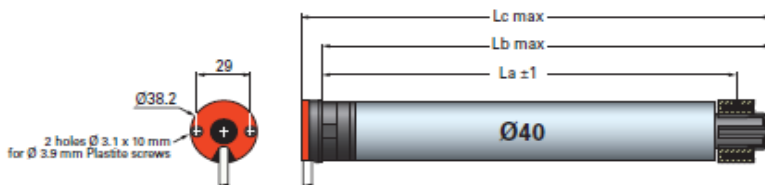

	imenovitý kroučicí moment (Nm)	imenovitá otáčky nové (ot./min)	Příkon nové (W)	Proud (A)	Rozměr La nové (mm)	Rozměr Lb nové (mm)	Rozměr Lc nové (mm)	Hmotnost nové (kg)
T3,5 Auto 4/16	4	16	100	0,4	450	473	488	1,03
T3,5 Auto 9/ 16	9	16	110	0,5	472	495	510	1,2
T3,5 Auto 13/10	13	10	110	0,5	472	495	510	1,23

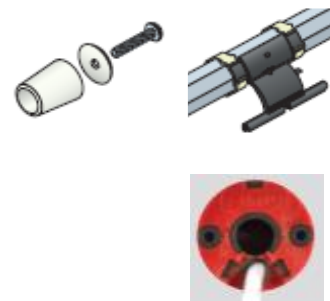

Popis	Bal.	Reference	EUR bez DPH	Záruka (měsíce)	Určení
T3,5 AUTO+ 4/16 C2,5M BL/10	10	2009380	207,01	60	PRO
T3,5 AUTO+ 4/16 C2,5M BL/1	1	2009383	202,66	60	PRO
T3,5 AUTO+ 9/16 C2,5M BL/10	10	2009381	176,51	60	PRO
T3,5 AUTO+ 9/16 C2,5M BL/1	1	2009384	172,63	60	PRO
T3,5 AUTO+ 13/10 C2,5M BL/10	10	2009382	180,38	60	PRO
T3,5 AUTO+ 13/10 C2,5M BL/1	1	2009385	178,45	60	PRO



T3,5

Inovovaná rychlejší řada s tichou brzdou

NAPÁJENÍ	1F 230Vac /50 Hz
MINIMÁLNÍ PRŮMĚR HŘÍDELE	40 x 1,5mm s vnějším švem
ROZSAH KONC. DORAZŮ	40 ot. (T3,5 4/16: 20 ot.)
STANDARDNÍ KABEL	3 x 0,75mm ² BÍLÝ 2,5m
PRACOVNÍ TEPLoty	-10 až +40°C, výjimečně -20 až +70°C
KRYTÍ	IP 44
ČETNOST POUŽITÍ	do 10 cyklů denně

Pohon pro lamelové a textilní rolety. Maximální doba nepřetržitého chodu 4 minuty (tepelná pojistka). Zapojení vždy 1 motor na 1 spínač. Nikdy paralelně!

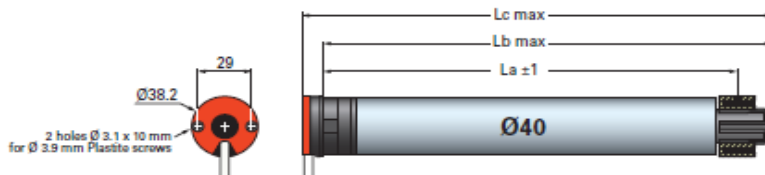

	imenovitý krouťací moment (Nm)	imenovitá otáčky nové (ot./min)	Příkon nové (W)	Proud (A)	Rozměr La nové (mm)	Rozměr Lb nové (mm)	Rozměr Lc nové (mm)	Hmotnost nové (kg)
T3,5 3/30	3	30	90	0,4	448	471	485	1,12
T3,5 4/16	4	16	80	0,35	377	400	414	1,02
T3,5 6/16	6	16	90	0,4	448	471	485	1,11
T3,5 9/16	9	16	110	0,5	448	471	485	1,22
T3,5 13/10	13	10	110	0,5	448	471	485	1,25

Popis	Bal.	Reference	EUR bez DPH	Záruka (měsíce)	Určení
T3.5 03/30/50 C2,5M WHITE/10	10	2008689	145,68	60	PRO
T3.5 4/16/50 C2,5M BL OCT40/1	1	2008685	148,28	60	PRO
T3.5 4/16/50 C2,5MBL OCT40/10	10	2008678	143,70	60	PRO
T3.5 6/16/50 C2,5M BL OCT40/1	1	2008686	171,07	60	PRO
T3.5 9/16/50 C2,5M BL OCT40/1	1	2008687	181,03	60	PRO
T3.5 9/16/50 C2,5M BL OCT40/10	10	2008700	177,91	60	PRO
T3.5 13/10/50 C2,5M BL OCT40/1	1	2008688	182,02	60	PRO
T3.5 13/10/50 C2,5MBL OCT40/10	10	2008680	180,20	60	PRO

Pohon 2008689 je rychloběžný, určený pro textilní rolety



Mechanické příslušenství pro řadu T3,5

	Popis zboží	Balení	Reference	EUR bez DPH	Záruka (měsíce)	Určení
	Adapter Ř 40 x 1,0	1	9132143	1,35	60	PRO
	Unašeč Ř 40 x 1,0	1	9132142	1,35	60	PRO
	Adapter HŘ 40 x 1,5	1	9147330	1,35	60	PRO
	Unašeč Ř 40 x 1,5	1	9147544	1,35	60	PRO
	Adapter SW 40 x 0,6	1	9132145	1,35	60	PRO
	Unašeč SW 40 x 0,6	1	9500344	1,35	60	PRO
	Adapter SW 40 x 0,8	1	9147327	1,35	60	PRO
	Unašeč SW 40 x 0,8	1	9147545	1,35	60	PRO
	UN. T3,5 OCTO40 excentr/v.šev	1	9016635	3,11	60	PRO
	DVOUDÍLNÝ DRŽÁK	1	9500815	4,65	24	PRO
	Držák - motýlek - motor se k držáku přišroubuje a držák se vsadí do bočnice 137 - 205mm (stačí odломit postranní "křídélka" na příslušnou velikost)	1	9001108	3,91	24	PRO
	Redukce T3,5 na T5 - umožňuje osadit pohon T3,5 do hřídelí větších průměrů	1	9013763	4,97	60	PRO
	Aretační závěs OCTOEASY - pro osmihřanné hřídele SW 40 - jednoduché upevnění posuvnou západkou do otvorů pro ocelové závěsy s roztečí 60 mm - pro pohony Auto, E, EHz, Auto Hz, Hz02 - do 20 Nm - montáž každých 80 cm					
	- jednočlankový pro hřídel 40 mm, pro box 125-165mm	250	9019987	3,59	60	PRO
	- dvoučlankový pro hřídel 40 mm, pro box 180-205mm	250	9019988	4,34	60	PRO
	- dvoučlankový pto hřídel 40 mm s omezovačem úhlu	1	9019989	5,67	60	PRO
	Pevné závěsy lamel EASYLINK 40					
	upevňovací kroužek octo 40 (nutné 2ks, cena za kus)	1	2007148	0,49	60	PRO
	závěs 2člankový (pro boxy 180 - 205mm)	1	2007147	3,63	24	PRO

Maximální zatížení závěsů Easylink

	$L \leq 1100$	$1101 \leq L < 2000$	$2001 \leq L < 2900$	$2901 \leq L < 3800$
	max. 14 kg	max. 21 kg	max. 28 kg	max. 35 kg Attention à la flèche du tube



T5 EHz

NAPÁJENÍ
MINIMÁLNÍ PRŮMĚR HŘÍDELE
ROZSAH KONCOVÝCH DORAZŮ
STANDARDNÍ KABEL
PRACOVNÍ TEPLoty
KRYTÍ
KMITOČET
DOSAĤ
ČETNOST POUŽITÍ

1F 230Vac /50 Hz
 50 x 1,5mm
 elektronicky 3 min.
 2,5m / 3x0,75mm² - BÍLÝ s konektorem
 -10 až +40°C výjimečně -20 až +70°C
 IP 44
 433,42MHz - plovoucí kód (16 miliónů kombinací)
 200m - v ideálním prostředí
 20m - v budově
 do 10 cyklů denně

Pohon pro textilní a lamelové rolety.
 Nastavení koncových poloh pomocí vysílače. Detekce překážky i přimrznutí. Doporučené pevné (článkové) závěsy. Kabel je do motoru připojen konektorem. Vestavěný přijímač Hz.

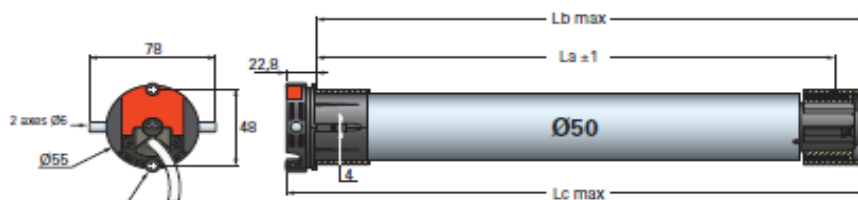

otvory pro 2 samořezné šrouby FZ5, max 35Nm

	imenovitý kroučicí moment (Nm)	imenovitá otáčky (ot./min)	Příkon (W)	Proud (A)	Rozměr La (mm)	Rozměr Lb (mm)	Rozměr Lc (mm)	Hmotnost (kg)
T5 08/17 EHz	8	17	100	0,45	586	599	607	2,2
T5 10/17 EHz	10	17	120	0,5	586	599	607	2,3
T5 15/17 EHz	15	17	140	0,65	586	599	607	2,4
T5 20/17 EHz	20	17	160	0,75	660	673	681	2,6
T5 25/17 EHz	25	17	170	0,8	660	673	681	2,7
T5 35/17 EHz	35	17	240	1,1	660	673	681	3
T5 50/12 EHz	50	12	240	1,1	660	673	681	3

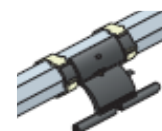

Popis	Bal.	Reference	EUR bez DPH	Záruka (měsíce)	Určení
T5 08/17 EHz	10	2005373	204,05	60	PRO
T5 10/17 EHz	10	2005374	227,50	60	PRO
T5 15/17 EHz	10	2005375	259,33	60	PRO
T5 20/17 EHz	10	2005376	272,27	60	PRO
T5 25/17 EHz	1	2005370	287,57	60	PRO
T5 35/17 EHz	1	2005371	299,94	60	PRO
T5 50/12 EHz	1	2005372	316,71	60	PRO



T5 Auto Hz

NAPÁJENÍ**MINIMÁLNÍ PRŮMĚR HŘÍDELE****ROZSAH KONCOVÝCH DORAZŮ****STANDARDNÍ KABEL****PRACOVNÍ TEPLoty****KRYTÍ****KMITOČET****DOSAĦ****ČETNOST POUŽITÍ**

1F 230Vac /50 Hz

50 x 1,5mm

elektronicky 3 min.

2,5m / 3x0,75mm² - BÍLÝ s konektorem

-10 až +40°C výjimečně -20 až +70°C

IP 44

433,42MHz - plovoucí kód (16 miliónů kombinací)

200m - v ideálním prostředí

20m - v budově

do 10 cyklů denně

Pohon pro lamelové rolety. Nastavení pomocí vysílače. Automatické nastavení koncových poloh. Detekce překážky i přimrznutí. Nutné pevné (článekové) závěsy a zarážky spodní lamely. Kabel je do motoru připojen konektorem. Vestavěný přijímač Hz.

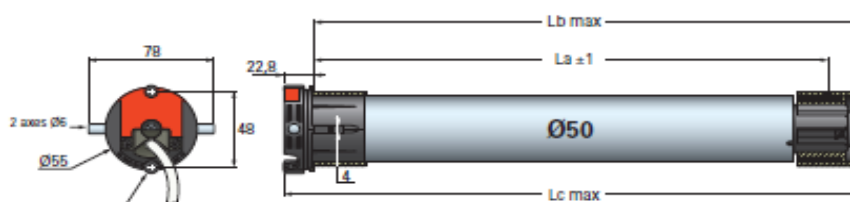

otvory pro 2 samořezné šrouby FZ5, max 35Nm

	imenovitý krouticí moment (Nm)	imenovitá otáčky (ot./min)	Příkon (W)	Proud (A)	Rozměr La (mm)	Rozměr Lb (mm)	Rozměr Lc (mm)	Hmotnost (kg)
T5 08/17 Auto Hz	8	17	100	0,45	586	599	607	2,2
T5 10/17 Auto Hz	10	17	120	0,5	586	599	607	2,3
T5 15/17 Auto Hz	15	17	140	0,65	586	599	607	2,4
T5 20/17 Auto Hz	20	17	160	0,75	660	673	681	2,6
T5 35/17 Auto Hz	35	17	240	1,1	660	673	681	3



Popis	Bal.	Reference	EUR bez DPH	Záruka (měsíce)	Určení
T5 Auto Hz 8/17	1	2008602	204,00	60	PRO
T5 Auto Hz 10/17	1	2008603	227,45	60	PRO
T5 Auto Hz 15/17	1	2008604	259,29	60	PRO
T5 Auto Hz 20/17	1	2008605	272,27	60	PRO
T5 Auto Hz 35/17	1	2008606	299,89	60	PRO



T5 Auto Short

Krátký pohon pro krátké rolety již od 43cm.

NAPÁJENÍ

MINIMÁLNÍ PRŮMĚR HŘÍDELE

KAPACITA KONCOVÝCH DORAZŮ

STANDARDNÍ KABEL

PRACOVNÍ TEPLoty

KRYTÍ

ČETNOST POUŽITÍ

AUTO SHORT HZ (radiový)

1F 230Vac /50 Hz

50 x 1,5mm

elektronicky 3 min.

Auto Short: 2,5m / 4 x 0,75mm² bílý

Auto Short Hz: 2,5m / 3 x 0,75mm² bílý

-10 až +40°C výjimečně -20 až +70°C

IP 44

do 10 cyklů denně

frekvence 433,42MHz, dosah 200m (ideální)

20m uvnitř budovy

Pohon lamelové rolety. Automatické nastavení koncových poloh. Detekce překážky i přimrznutí. Nutné pevné (článekové) závěsy lamel a zářezky spodní lamely. Elektronika je mimo motor a je připojena konektorem. Doporučený zkrácený adaptér a speciální koncovka hřídele pro rolety od 43cm šířky.

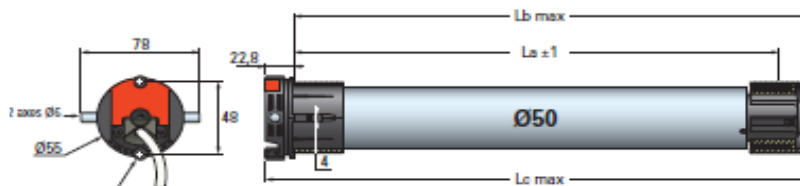

otvory pro 2 samořezné šrouby FZ5, max 35Nm



	imenovitý kroučící moment (Nm)	imenovitě otáčky (ot./min)	Příkon (W)	Proud (A)	Rozměr La (mm)	Rozměr Lb (mm)	Rozměr Lc (mm)	Hmotnost (kg)
T5 06/17 AUTO Short	6	17	90	0,4	351	361	372	2,2
T5 06/17 AUTO Short Hz	6	17	90	0,4	351	361	372	2,2

Popis	Balení	Reference	EUR bez DPH	Záruka (měsíce)	Určení	
T5 06/17 AUTO Short+ext.ele	1	2006742	233,38	60	PRO	
T5 06/17 AUTO ShortHz+ext.přij	10	2006745	276,68	60	PRO	
Doporučený zkrácený adaptér a koncovka hřídele pro rolety od 43cm šířky:						
Unašeč na výstup z převodovky do octo 60 - pro zasunutí do koncovky 9014468		1	9014468	1,35	60	PRO
Adapter SW 60	1	9707025	1,35	60	PRO	
Uni.převleč.konc.-zkrac.motory		1	9014469	4,92	60	PRO



T5 Auto

NAPÁJENÍ
MINIMÁLNÍ PRŮMĚR HŘÍDELE
ROZSAH KONCOVÝCH DORAZŮ
STANDARDNÍ KABEL
PRACOVNÍ TEPLoty
KRYTÍ
ČETNOST POUŽITÍ

1F 230Vac /50 Hz
 50 x 1,5mm
 elektronicky 3 min.
 2,5m / 4 x 0,75mm² - BÍLÝ VVF s konektorem
 -10 až +40°C výjimečně -20 až +70°C
 IP 44
 do 10 cyklů denně

Pohon lamelové rolety. Automatické nastavení koncových poloh. Detekce překážky i přimrznutí. Nutné pevné (článekové) závěsy lamel a zarážky spodní lamely. Kabel je do motoru připojen konektorem. Možnost připojit až 3 motory paralelně na 1 spínač lze jen u pohonů s kroučícím momentem 20 a 25Nm . Ovládání musí mít blokadu sepnutí obou směrů naráz.

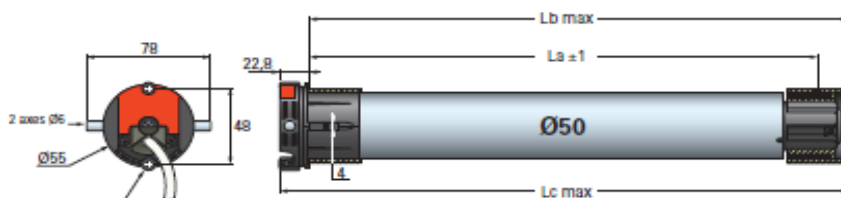

otvory pro 2 samořezné šrouby FZ5, max 35Nm

	jmenný kroučící moment (Nm)	jmenné otáčky (ot./min)	Příkon (W)	Proud (A)	Rozměr La (mm)	Rozměr Lb (mm)	Rozměr Lc (mm)	Hmotnost (kg)
T5S 06/17 AUTO	6	17	90	0,4	486	496	508	2,2
T5S 10/17 AUTO	10	17	120	0,46	486	496	508	2,3
T5S 15/17 AUTO	15	17	140	0,46	506	516	528	2,4
T5 20/17 AUTO	20	17	160	0,75	660	670	682	2,6
T5 25/17 AUTO	25	17	170	0,8	660	670	682	2,7



Popis	Bal.	Reference	EUR bez DPH	Záruka (měsíce)	Určení
T5S AUTO 06/17 230/50 C2,5M	10	2009858	147,34	60	PRO
T5S AUTO 10/17 230/50 C2,5M	10	2009859	165,21	60	PRO
T5S AUTO 15/17 230/50 C2,5M	10	2009860	177,79	60	PRO
T5 20/17 AUTO	10	2006709	202,06	60	PRO
T5 25/17 AUTO	10	2006710	219,21	60	PRO

U pohonu T5S AUTO s nominálním kroučícím momentem do 15 Nm je paralelní zapojení zakázáno. Nutno použít oddělovací zařízení (např. relé). Produkt je označen štítkem na kabelu.



NOVINKA - motory AUTO+ s funkcí pootočení zpět v koncových polohách pro uvolnění pancíře					
T5 Auto+ 6/17	10	2008425	147,34	60	PRO
T5 Auto+ 10/17	10	2008426	165,21	60	PRO
T5 Auto+ 15/17	10	2008427	177,79	60	PRO
T5 Auto+ 20/17	10	2008428	202,06	60	PRO



T5 E

NAPÁJENÍ
MINIMÁLNÍ PRŮMĚR HŘÍDELE
ROZSAH KONCOVÝCH DORAZŮ
STANDARDNÍ KABEL
PRACOVNÍ TEPLOTY
KRYTÍ
ČETNOST POUŽITÍ

1F 230Vac /50 Hz
 50 x 1,5mm
 elektronicky 3 min.
 2,5m / 4 x 0,75mm² - BÍLÝ VVF s konektorem
 -10 až +40°C výjimečně -20 až +70°C
 IP 44
 do 10 cyklů denně

Pohon pro textilní a lamelové rolety.
 Nastavení koncových poloh nastavovacím kabelem. Detekce překážky i přimrznutí. Doporučené pevné (článekové) závěsy lamel. Kabel je do motoru připojen konektorem. Možnost připojit až 3 motory paralelně na 1 spínač. Ovládání musí mít blokaci sepnutí obou směrů naráz.

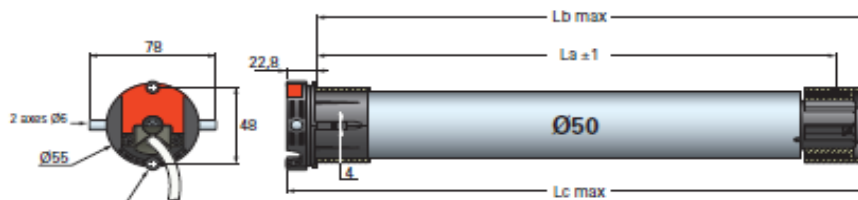

otvory pro 2 samořezné šrouby FZ5, max 35Nm

	Jmenovitý kroučicí moment (Nm)	Jmenovitá otáčky (ot./min)	Příkon (W)	Proud (A)	Rozměr La (mm)	Rozměr Lb (mm)	Rozměr Lc (mm)	Hmotnost (kg)
T5 08/17 E	8	17	100	0,45	586	599	607	2,2
T5 10/17 E	10	17	120	0,5	586	599	607	2,3
T5 15/17 E	15	17	140	0,65	586	599	607	2,4
T5 20/17 E	20	17	160	0,75	660	673	681	2,6
T5 25/17 E	25	17	170	0,8	660	673	681	2,7
T5 35/17 E	35	17	240	1,1	660	673	681	3
T5 50/12 E	50	12	240	1,1	660	673	681	3



Popis	Balení	Reference	EUR bez DPH	Záruka (měsíce)	Určení
T5 08/17 E	10	2005787	186,47	60	PRO
T5 10/17 E	10	2005788	212,24	60	PRO
T5 15/17 E	10	2005789	226,31	60	PRO
T5 20/17 E	1	2005783	238,06	60	PRO
T5 25/17 E	10	2005791	223,38	60	PRO
T5 35/17 E	10	2005792	262,83	60	PRO
T5 50/12 E	10	2005793	298,09	60	PRO



T5

NAPÁJENÍ
MINIMÁLNÍ PRŮMĚR HŘÍDELE
ROZSAH KONCOVÝCH DORAZŮ
STANDARDNÍ KABEL
PRACOVNÍ TEPLoty
KRYTÍ
ČETNOST POUŽITÍ

1F 230Vac /50 Hz
 50 x 1,5mm
 28ot.
 2,5m / 4 x 0,75mm² - BÍLÝ
 -10 až +40°C výjimečně -20 až +70°C
 IP 44
 do 10 cyklů denně

Pohon pro textilní a lamelové role a na standardní výsuvné markýzy. Maximální doba nepřetržitého chodu 4 minuty (tepelná pojistka). Zapojení vždy 1 motor na 1 spínač Nikdy paralelně!

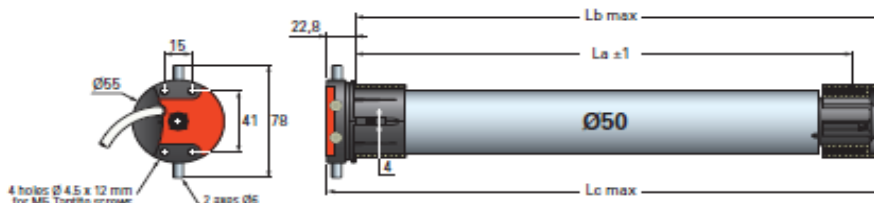

	imenovitý kroučící moment (Nm)	imenovitá otáčky (ot./min)	Příkon (W)	Proud (A)	Rozměr La (mm)	Rozměr Lb (mm)	Rozměr Lc (mm)	Hmotnost (kg)
T5 15/32	15	32	240	1,1	583	600	611	2,75
T5 8/17	8	17	100	0,4	483	500	511	2,1
T5 10/17	10	17	120	0,5	483	500	511	2,2
T5 15/17	15	17	140	0,65	483	500	511	2,3
T5 20/17	20	17	160	0,75	583	600	611	2,5
T5 25/17	25	17	170	0,8	583	600	611	2,6
T5 30/17	30	17	240	1,1	583	600	611	2,75
T5 35/17	35	17	240	1,1	583	600	611	2,75
T5 40/12	40	12	240	1,1	583	600	611	2,75
T5 50/12	50	12	240	1,1	583	600	611	2,75



Popis	Balení	Reference	EUR bez DPH	Záruka (měsíce)	Určení
T5 15/32-rychloběžný - textilní rolety	10	2005926	226,21	60	PRO
T5 8/17	10	2000237	145,60	60	PRO
T5 10/17	10	2000263	151,88	60	PRO
T5 15/17	10	2000290	170,47	60	PRO
T5 20/17	1	2000322	178,85	60	PRO
T5 25/17	1	2000348	191,07	60	PRO
T5 30/17	10	2000366	203,73	60	PRO
T5 35/17	1	2000392	213,67	60	PRO
T5 40/12	1	2000412	218,17	60	PRO
T5 50/12	1	2000432	231,66	60	PRO

Pohony 2005304 a 2005926 jsou rychloběžné, určené pro textilní rolety



DMI 5 NHK

NAPÁJENÍ
MINIMÁLNÍ PRŮMĚR HŘÍDELE
ROZSAH KONCOVÝCH DORAZŮ
STANDARDNÍ KABEL
PRACOVNÍ TEPLoty
KRYTÍ
ČETNOST POUŽITÍ

1F 230Vac /50 Hz
 50 x 1,5mm
 28ot.
 2,5m / 4 x 0,75mm² - BÍLÝ
 -10 až +40°C výjimečně -20 až +70°C
 IP 44
 do 10 cyklů denně

Pohon pro textilní a lamelové rolety, menší vrata, mříže a na standardní výsuvné markýzy. Maximální doba nepřetržitého chodu 4 minuty (tepelná pojistka). Zapojení vždy 1 motor na 1 spínač. Nikdy paralelně!

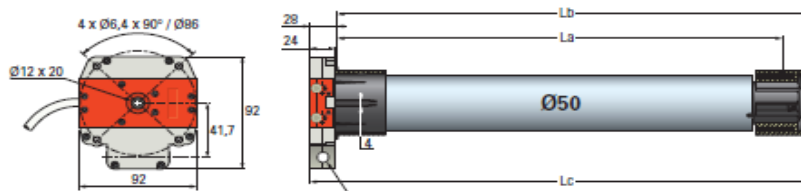

vstup na 6mm čtyřhran nebo 7mm šestihran

	imenovitý kroučící moment (Nm)	imenovitá otáčky (ot./min)	Příkon (W)	Proud (A)	Rozměr La (mm)	Rozměr Lb (mm)	Rozměr Lc (mm)	Hmotnost (kg)
DMI5 08/17 NHK	8	17	100	0,4	574	588	604	2,6
DMI5 10/17 NHK	10	17	120	0,5	574	588	604	2,7
DMI5 15/17 NHK	15	17	140	0,65	574	588	604	2,8
DMI5 20/17 NHK	20	17	160	0,75	574	588	604	3
DMI5 25/17 NHK	25	17	170	0,8	574	588	604	3,1
DMI5 30/17 NHK	30	17	240	1,1	574	588	604	3,25
DMI5 35/17 NHK	35	17	240	1,1	574	588	604	3,25
DMI5 40/12 NHK	40	12	240	1,1	574	588	604	3,25
DMI5 50/12 NHK	50	12	240	1,1	574	588	604	3,3



Popis	Balení	Reference	EUR bez DPH	Záruka (měsíce)	Určení
DMI5 08/17 NHK	1	2000711	211,06	60	PRO
DMI5 10/17 NHK	1	2000717	244,00	60	PRO
DMI5 15/17 NHK	1	2000723	251,57	60	PRO
DMI5 20/17 NHK	1	2000730	280,54	60	PRO
DMI5 25/17 NHK	1	2000737	298,32	60	PRO
DMI5 30/17 NHK	1	2000743	300,39	60	PRO
DMI5 35/17 NHK	1	2000750	302,79	60	PRO
DMI5 40/12 NHK	1	2000756	304,09	60	PRO
DMI5 50/12 NHK	1	2000763	313,30	60	PRO



DMI 5 Hz01 NHK

NAPÁJENÍ	1F 230Vac /50 Hz
MINIMÁLNÍ PRŮMĚR HŘÍDELE	50 x 1,5mm
ROZSAH KONCOVÝCH DORAZŮ	28ot.
STANDARDNÍ KABEL	2,5m / 3x0,75mm ² - BÍLÝ VVF s konektorem
PRACOVNÍ TEPLOTA	-10 až +40°C výjimečně -20 až +70°C
KRYTÍ	IP 44
KMITOČET	433,42MHz - plovoucí kód (16 miliónů kombinací)
DOSA	200m - v ideálním prostředí 20m - v budově
ČETNOST POUŽITÍ	do 10 cyklů denně

Pohon pro standardní výsuvné markýzy. Šroubovací koncové dorazy. Vestavěný přijímač Hz komunikuje i s povětrnostními senzory.

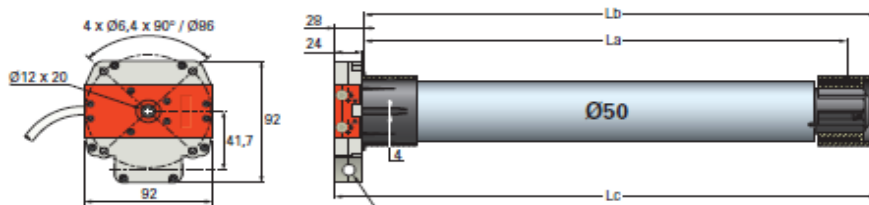

vstup na 6mm čtyřhran nebo 7mm šestihran

	jmenovitý krouticí moment (Nm)	jmenovitá otáčky (ot./min)	Příkon (W)	Proud (A)	Rozměr La (mm)	Rozměr Lb (mm)	Rozměr Lc (mm)	Hmotnost (kg)
DMI5 10/17 Hz.01 NHK	10	17	120	0,5	714	726	742	3
DMI5 25/17 Hz.01 NHK	25	17	170	0,8	714	726	742	3,4
DMI5 35/17 Hz.01 NHK	35	17	240	1,1	754	766	782	3,65
DMI5 50/12 Hz.01 NHK	50	12	240	1,1	754	766	782	6,7



Popis	Balení	Reference	EUR bez DPH	Záruka (měsíce)	Určení
DMI5 10/17 Hz.01 NHK	1	2004667	319,79	60	PRO
DMI5 25/17 Hz.01 NHK	1	2004668	340,63	60	PRO
DMI5 35/17 Hz.01 NHK	1	2004669	371,29	60	PRO
DMI5 50/12 Hz.01 NHK	1	2004670	398,90	60	PRO



T5 Hz02

NAPÁJENÍ**MINIMÁLNÍ PRŮMĚR HŘÍDELE****ROZSAH KONCOVÝCH DORAZŮ****STANDARDNÍ KABEL****PRACOVNÍ TEPLoty****KRYTÍ****KMITOČET****DOSAĦ****ČETNOST POUŽITÍ**

1F 230Vac /50 Hz

50 x 1,5mm

elektronicky 3 min.

2,5m / 3x0,75mm² - BÍLÝ s konektorem

-10 až +40°C výjimečně -20 až +70°C

IP 44

433,42MHz - plovoucí kód (16 miliónů kombinací)

200m - v ideálním prostředí

20m - v budově

do 10 cyklů denně

Pohon pro textilní rolety a standardní výsuvné markýzy. Nastavení pomocí vysílače. Kabel je do motoru připojen konektorem. Vestavěný přijímač Hz komunikuje i s povětrnostními senzory.

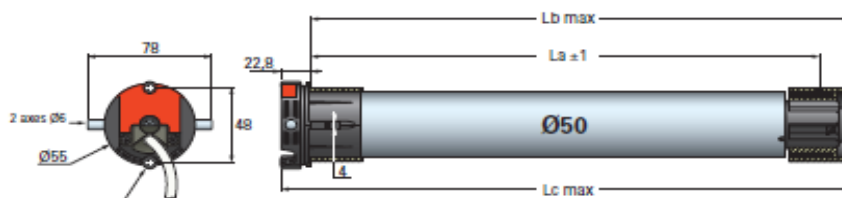

otvory pro 2 samořezné šrouby FZ5, max 35Nm

	imenovitý kroučící moment (Nm)	imenovitá otáčky (ot./min)	Příkon (W)	Proud (A)	Rozměr La (mm)	Rozměr Lb (mm)	Rozměr Lc (mm)	Hmotnost (kg)
T5 08/17 Hz.02	8	17	100	0,45	586	599	607	2,2
T5 10/17 Hz.02	10	17	120	0,5	586	599	607	2,3
T5 15/17 Hz.02	15	17	140	0,65	586	599	607	2,4
T5 20/17 Hz.02	20	17	160	0,75	660	673	681	2,6
T5 25/17 Hz.02	25	17	170	0,8	660	673	681	2,7
T5 35/17 Hz.02	35	17	240	1,1	660	673	681	3
T5 50/12 Hz.02	50	12	240	1,1	660	673	681	3



Popis	Balení	Reference	EUR bez DPH	Záruka (měsíce)	Určení
T5 8/17 Hz.02	1	2004661	203,01	60	PRO
T5 10/17 Hz.02	1	2004662	211,38	60	PRO
T5 15/17 Hz.02	1	2004663	221,87	60	PRO
T5 25/17 Hz.02	1	2004664	249,21	60	PRO
T5 35/17 Hz.02	1	2004665	284,87	60	PRO
T5 50/12 Hz.02	1	2004666	290,90	60	PRO



Adaptéry a unašeče pro řadu T5

Adaptéry a unašeče kulaté pro markýzy

Popis	Bal.	Reference	EUR bez DPH	Záruka	Určení
Unašeč Ř 50 x 1,5	1	9707125	1,35	60	PRO
Adaptér Ř 60 x 1,5	1	9707033	1,35	60	PRO
Unašeč Ř 60 x 1,5	1	9751013	1,35	60	PRO
Adaptér Ř 63 x 0,8 s drážkou	1	9707028	1,35	60	PRO
Unašeč Ř 63 x 0,8 s drážkou	1	9706146	1,35	60	PRO
Adaptér Ř 63 x 0,8 s drážkou	1	9707028	1,35	60	PRO
Unašeč Ř 63 x 0,8 s drážkou	1	9706146	1,35	60	PRO
Adaptér Ř 63 x 0,8 s drážkou	1	9707028	1,35	60	PRO
Unašeč Ř 63 x 0,8 s drážkou	1	9706146	1,35	60	PRO
Adapter SW 60	1	9707026	1,35	60	PRO
Unašeč Ř 63 x 1,5	1	9206019	1,35	60	PRO
Adapter SW 60	1	9707026	1,35	60	PRO
Adaptér DS 78 rovná drážka MHZ	1	9762012	3,44	60	PRO
Unašeč DS 78 rovná drážka MHZ	1	9761012	3,44	60	PRO
Adaptér Ř 63 x 0,8 s drážkou	1	9707028	1,35	60	PRO
Unašeč Ř 63 x 0,8 až 1,0	1	9751014	1,35	60	PRO

Adaptéry a unašeče osmihřanné pro rolety (OCTO / SW)





Adaptér SW 50	500	9705345	1,35	60	PRO
Unašeč SW 50	1	9705344	1,35	60	PRO
Adaptér SW 50	500	9705345	1,35	60	PRO
Unašeč SW 60 - IMBAC	1	9751001	1,35	60	PRO

Popis	Bal.	Reference	EUR bez DPH	Záruka	Určení
Adaptér DS 70 pro kulatou	1	9707034	1,35	60	PRO
Unašeč Ř 70 x 0,8	250	9751005	1,35	60	PRO
Unašeč Ř 70 x 1,2	1	9751010	1,35	60	PRO
Adaptér DS 70 pro kulatou	250	9751005	1,35	60	PRO
Adaptér DS 70 pro kulatou	1	9707034	1,35	60	PRO
Adaptér DS 70 pro kulatou	1	9707034	1,35	60	PRO
Unašeč Ř 70 x 0,8	250	9751005	1,35	60	PRO
Unašeč Ř 70 x 1,2	1	9751010	1,35	60	PRO
Adapter Ř 70 x 1,5	1	9707031	1,35	60	PRO
Unašeč Ø 70 x 1,5	1	9420313	2,86	60	PRO
Adapter Ř 70 x 1,5	1	9707031	1,35	60	PRO
Unašeč Ř 70 x 2,0	1	9206028	1,35	60	PRO
Adaptér DS 70 pro kulatou	1	9707034	1,35	60	PRO
Adapter DS 78 rovná i kulatá	1	9707027	3,44	60	PRO
Unašeč DS 78 rovná drážka	1	9761001	3,49	60	PRO
Unašeč DS 80	1	9420305	5,76	60	PRO
Adapter DS 80	1	9128427	3,44	60	PRO
Adapter SW 60	1	9707026	1,35	60	PRO
Adapter DS 85	1	9690085	3,44	60	PRO
Unašeč DS 85	1	9420300	4,45	60	PRO
Adapter SW 60	1	9707026	1,35	60	PRO

Adapter SW 60	1	9707026	1,35	60	PRO
Adaptér SW102 Alulux	1	9762013	4,20	60	PRO
Unašeč 102 osmihřan	1	9761013	4,20	60	PRO
Adapter SW 60	1	9707026	1,35	60	PRO
Adaptér	1	9701069	5,50	60	PRO
Unašeč LT E125	1	9420343	27,28	60	PRO
Adapter SW 60	1	9707026	1,35	60	PRO
Adaptér SW70	200	9705340	1,35	60	PRO
Unašeč SW70	1	9761002	1,35	60	PRO

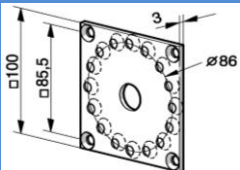
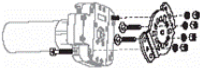
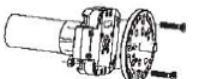

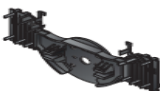
Držáky a příslušenství pro řadu T5

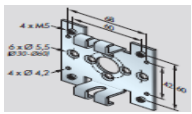
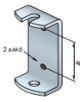
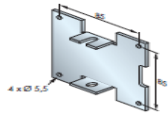
Popis zboží	Balení	Reference	EUR bez DPH	Záruka (měsíce)	Určení
 <p>Uložení DMI / NHK 10 x 10 cm - pozinkováno - včetně 2 šroubů pro upevnění motoru - použitelný pro pohony max 120 Nm</p>	1	9706034	7,22	60	PRO
 <p>DRŽÁK T6 DMI (do 85Nm)</p>	1	9420654	5,49	24	PRO
 <p>DRŽÁK T5/T6DMI/NHK;max.120Nm</p>	1	9420647	24,00	24	PRO
 <p>Závěs kliky NHK Závěs kliky NHK - délka 63 mm, Závěs kliky NHK - délka 165 mm Závěs kliky NHK - délka 325 mm Závěs kliky NHK - délka 425 mm</p>	1 1 1 1	9016332 9685136 9000848 9708456	6,23 8,03 8,88 12,46	60 60 60 60	PRO PRO PRO PRO
 <p>Řetězové nouzové ovládání motoru NHK Řetěz.rozeta-nouzové ovl.DMI Řetěz 10m pro DMI</p>	1 1	9019458 9019460	116,51 28,85	24 24	PRO PRO
 <p>Držák - Motýlek, plast, do 20Nm - univerzální velikost pro boxy 137 - 205mm - nekotví se, pouze se vsadí do bočnice</p>	1	9001108	3,91	24	PRO
 <p>MULTI DRŽÁK (do 35Nm)</p>	1	9012978	2,23	60	PRO
 <p>DRŽÁK T5 TŘMEN</p>	1	9520049	2,46	60	PRO
 <p>DRŽÁK T5-závit2xM6/roz48;50 Nm DRŽÁK T5 rozteč 48mm (do 50Nm)</p>	1 1	9520040 9520104	3,26 2,39	24 60	PRO PRO
 <p>DRŽÁK DMI/NHK 100 x 100 mm</p>	1	9520187	4,19	24	PRO



Závěsy lamel rolet pro řadu T5

	Popis zboží	Balení	Reference	EUR bez DPH	Záruka (měsíce)	Určení
	Bezpečnostní závěs lamel - VAS pro lamely tloušťky 14mm					
	VAS 60 – kroužek OCTO 60 - 1ks	50	9840227	2,25	60	PRO
	VAS 70 – kroužek OCTO 70	1	2003596	2,93	24	PRO
	VAS60-záv.3čl.(165,180,205)	25	9840225	6,41	24	PRO
	VAS 70-závěs 4 článkový-delší	25	9840226	7,68	24	PRO
	Aretační závěs OCTOEASY - pro osmihranné hřídele SW 50 a SW 60 - jednoduché upevnění posuvnou západkou do otvorů pro ocelové závěsy s roztečí 60 mm - pro pohony Auto, E, EHz, Auto Hz, Hz02 - do 20 Nm - montáž každých 80 cm					
	OCTOEASY 1 LINK 50/60 60	1	9019978	3,39	60	PRO
	OCTOEASY 1 LINK 50/60 60 LIMIT	1	9019980	3,39	60	PRO
	OCTOEASY 2 LINKS 50/60 60	250	9019981	4,45	60	PRO
	OCTOEASY2 LINKS 50/60 60 LIMIT	1	9019982	4,92	60	PRO
	Aretační závěs Aretační závěs 3-článkový	1	9700210	13,68	60	PRO
	Aretační závěs 4-článkový	1	9700211	16,17	60	PRO



T6 Hz02

NAPÁJENÍ
MINIMÁLNÍ PRŮMĚR HŘÍDELE
ROZSAH KONCOVÝCH DORAZŮ
STANDARDNÍ KABEL
PRACOVNÍ TEPLoty
KRYTÍ
KMITOČET
DOSAĤ
ČETNOST POUŽITÍ

1F 230Vac /50 Hz
 63 x 1,5mm
 elektronicky 3 min.
 2,5m / 3x0,75mm² - BÍLÝ
 -10 až +40°C výjimečně -20 až +70°C
 IP 44
 433,42MHz - plovoucí kód (16 miliónů kombinací)
 200m - v ideálním prostředí
 20m - v budově
 do 10 cyklů denně

Pohon pro velké rolety a výsuvné markýzy. Nastavení pomocí vysílače.

Vestavěný přijímač Hz komunikuje i s povětrnostními senzory.

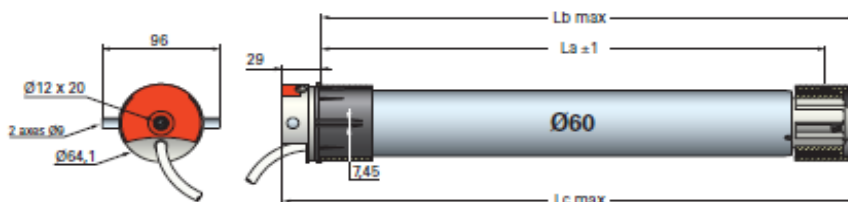

	imenovitý kroučicí moment (Nm)	imenovitě otáčky (ot./min)	Příkon (W)	Proud (A)	Rozměr La (mm)	Rozměr Lb (mm)	Rozměr Lc (mm)	Hmotnost (kg)
T6 60/12 Hz.02	60	12	280	1,25	713	728	745	5,1
T6 100/12 Hz.02	100	12	410	1,9	713	728	745	5,7
T6 120/12 Hz.02	120	12	450	2,1	713	728	745	5,9

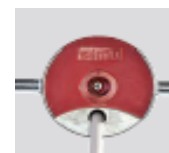

Popis	Balení	Reference	EUR bez DPH	Záruka (měsíce)	Určení
T6 60/12 Hz.02	1	2006372	295,63	60	PRO
T6 100/12 Hz.02	1	2006374	370,94	60	PRO
T6 120/12 Hz.02	1	2006375	444,43	60	PRO



DMI 6 Hz01

NAPÁJENÍ

1F 230Vac /50 Hz

MINIMÁLNÍ PRŮMĚR HŘÍDELE

63 x 1,5mm

ROZSAH KONCOVÝCH DORAZŮ

28ot.

STANDARDNÍ KABEL2,5m / 3x0,75mm² - BÍLÝ**PRACOVNÍ TEPLoty**

-10 až +40°C výjimečně -20 až +70°C

KRYTÍ

IP 44

KMITOČET

433,42MHz - plovoucí kód (16 miliónů kombinací)

DOSAH

200m - v ideálním prostředí

20m - v budově

ČETNOST POUŽITÍ

do 10 cyklů denně

Pohon pro standardní výsuvné markýzy.

Šroubovací koncové dorazy.

Vestavěný přijímač Hz

komunikuje i s

povětrnostními senzory.

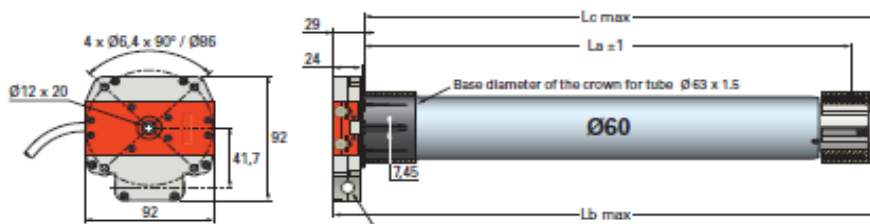

vstup na 6mm čtyřhran nebo 7mm šestihran

	jmennovitý kroučící moment (Nm)	jmennovitá otáčky (ot./min)	Příkon (W)	Proud (A)	Rozměr La (mm)	Rozměr Lb (mm)	Rozměr Lc (mm)	Hmotnost (kg)
DMI6 60/12 Hz.01	60	12	280	1,25	840	856	865	5,8
DMI6 80/12 Hz.01	80	12	320	1,5	840	856	865	6,1
DMI6 100/12 Hz.01	100	12	410	1,9	840	856	865	6,4
DMI6 120/12 Hz.01	120	12	450	2,1	840	856	865	6,6



Popis	Balení	Reference	EUR bez DPH	Záruka (měsíce)	Určení
DMI6 60/12.Hz.01 NHK	1	2006376	400,80	60	PRO
DMI6 80/12.Hz.01 NHK	1	2006377	439,65	60	PRO
DMI6 100/12.Hz.01 NHK	1	2006378	472,34	60	PRO
DMI6 120/12.Hz.01 NHK	1	2006379	523,97	60	PRO



T6

NAPÁJENÍ
MINIMÁLNÍ PRŮMĚR HŘÍDELE
KAPACITA KONC. DORAZŮ
STANDARDNÍ KABEL
PRACOVNÍ TEPLoty
KRYTÍ
ČETNOST POUŽITÍ

1F 230Vac / 50Hz
 63 x 1,5mm
 23ot.
 2,5m / 4 x 0,75mm² - BÍLÝ
 -10 až +40°C výjimečně -20 až +70°C
 IP 44
 do 10 cyklů denně

Pohon pro textilní a lamelové rolety, rolovací plachty a standardní výsuvné markýzy. Maximální doba nepřetržitého chodu 4 minuty (tepelná pojistka). Zapojení vždy 1 motor na 1 spínač. Nikdy paralelně!

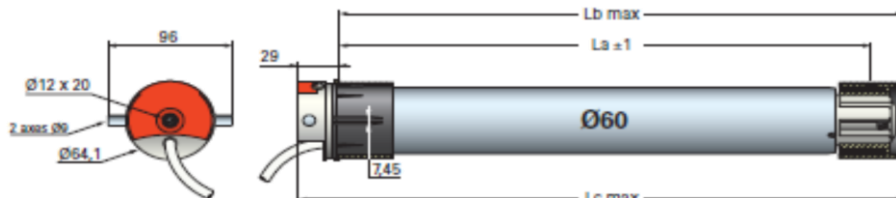

	imenovitý kroučící moment (Nm)	imenovitá otáčky (ot./min)	Příkon (W)	Proud (A)	Rozměr La (mm)	Rozměr Lb (mm)	Rozměr Lc (mm)	Hmotnost (kg)
T6 40/17	40	17	240	1,25	673	688	705	4,83
T6 55/17	55	17	290	1,5	673	688	705	5,04
T6 70/17	70	17	350	1,9	673	688	705	5,37
T6 85/17	85	17	400	2,1	673	688	705	5,57
T6 60/12	60	12	240	1,25	673	688	705	4,83
T6 80/12	80	12	290	1,5	673	688	705	5,04
T6 100/12	100	12	350	1,9	673	688	705	5,37
T6 120/12	120	12	400	2,1	673	688	705	5,57



Popis	Balení	Reference	EUR bez DPH	Záruka (měsíce)	Určení
T6 40/17	1	2000892	221,61	60	PRO
T6 55/17	1	2000898	263,40	60	PRO
T6 70/17	1	2000904	303,43	60	PRO
T6 85/17	1	2000910	316,60	60	PRO
T6 60/12	1	2000916	232,71	60	PRO
T6 80/12	1	2000922	265,96	60	PRO
T6 100/12	1	2000928	307,62	60	PRO
T6 120/12	1	2000934	410,42	60	PRO



DMI 6 NHK

NAPÁJENÍ

MINIMÁLNÍ PRŮMĚR HŘÍDELE

KAPACITA KONC. DORAZŮ

STANDARDNÍ KABEL

PRACOVNÍ TEPLoty

KRYTÍ

ČETNOST POUŽITÍ

1F 230Vac / 50Hz

63 x 1,5mm

28ot.

2,5m / 4 x 0,75mm² - BÍLÝ

-10 až +40°C výjimečně -20 až +70°C

IP 44

do 10 cyklů denně

Pohon pro lamelové a plachtové rolety, rolovačí vrata a mříže a pro standardní výsuvné markýzy. Maximální doba nepřetržitého chodu 4 minuty (tepelná pojistka). Zapojení vždy 1 motor na 1 spínač. Nikdy paralelně!

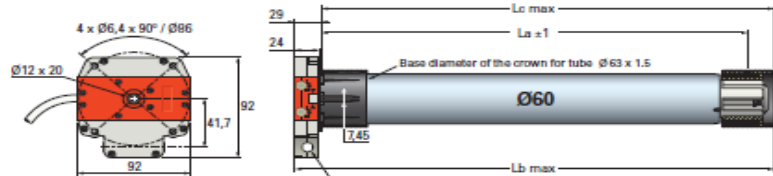

vstup na 6mm čtyřhran nebo 7mm šestihran

	imenovitý kroučící moment (Nm)	imenovitá otáčky (ot./min)	Příkon (W)	Proud (A)	Rozměr La (mm)	Rozměr Lb (mm)	Rozměr Lc (mm)	Hmotnost (kg)
DMI6 40/17 NHK	40	17	240	1,25	665	675	690	5
DMI6 55/17 NHK	55	17	290	1,5	665	675	690	5,25
DMI6 70/17 NHK	70	17	350	1,9	665	675	690	5,57
DMI6 85/17 NHK	85	17	400	2,1	665	675	690	5,78
DMI6 60/12 NHK	60	12	240	1,25	665	675	690	5,03
DMI6 80/12 NHK	80	12	290	1,5	665	675	690	5,25
DMI6 100/12 NHK	100	12	350	1,9	665	675	690	5,57
DMI6 120/12 NHK	120	12	400	2,1	665	675	690	5,78



Popis	Balení	Reference	EUR bez DPH	Záruka (měsíce)	Určení
DMI6 40/17 NHK - bílý kabel 2,5m VVF	1	2000991	331,38	60	PRO
DMI6 55/17 NHK - bílý kabel 2,5m VVF	1	2000994	348,22	60	PRO
DMI6 70/17 NHK - bílý kabel 2,5m VVF	1	2000997	380,44	60	PRO
DMI6 85/17 NHK - bílý kabel 2,5m VVF	1	2001000	421,17	60	PRO
DMI6 60/12 NHK - bílý kabel 2,5m VVF	1	2001003	349,58	60	PRO
DMI6 80/12 NHK - bílý kabel 2,5m VVF	1	2001007	381,48	60	PRO
DMI6 100/12 NHK - bílý kabel 2,5m VVF	1	2001010	426,96	60	PRO
DMI6 120/12 NHK - bílý kabel 2,5m VVF	1	2001013	479,45	60	PRO
Motory s černým kabelem RRF - vhodné do exteriéru a pro pohyblivou hřídel na pojezdech					
DMI6 70/17NHK-černý kabel 0,7m	1	2001022	380,44	60	PRO
DMI6 120/12NHK-černý kab.0,7m	1	2001037	479,45	60	PRO



Adaptéry a unašeče pro řadu T6

Osmihřanné pro rolety





Popis	Bal.	Reference	EUR bez DPH	Záruka (més.)	Určení	Popis	Bal.	Reference	EUR bez DPH	Záruka (més.)	Určení
Adaptér	1	9701069	5,50	60	PRO	Unašeč+ada-OCTO70-HLINÍK	1	9530117	16,00	24	PRO
Unašeč LT E125	1	9420343	27,28	60	PRO	Adaptér SW102 Alulux	1	9762013	4,20	60	PRO
Adaptér SW70	200	9705340	1,35	60	PRO	Unašeč 102 osmihřan	1	9761013	4,20	60	PRO
Unašeč SW70	1	9761002	1,35	60	PRO						

Kulaté a s drážkou pro markýzy

Adapter DS 80	1	9128427	3,44	60	PRO	Adapter 102x2	1	9420370	2,88	60	PRO
Unašeč DS 80	1	9420305	5,76	60	PRO	Unašeč Ř 102 x 2,0 s výstupkem	1	9420304	19,97	60	PRO
Adapter DS 85	1	9690085	3,44	60	PRO	Adapter DS Ř 130 x 2,0	1	9520391	28,23	60	PRO
Unašeč DS 85	1	9420300	4,45	60	PRO	Unašeč DS Ř 130 x 2,0	1	9420308	28,23	60	PRO
Unašeč DS 100 s drážkou hliník	1	9013969	38,66	60	PRO	AdapDS78 rovná drážka DOEHNER	1	9707638	3,44	60	PRO
adapter bez drážky 100 x 2,0	1	9420372	10,57	60	PRO	Unašeč DS 78 rovná drážka	1	9761001	3,49	60	PRO
Unašeč Ř 63 x 1,5	1	9206019	1,35	60	PRO	Adaptér DS 78/D kulatá drážka	1	9707639	3,44	60	PRO
Adapter Ř 70 x 1,5	1	9701129	1,72	60	PRO	Unašeč DS 78/D kulatá drážka	1	9761004	3,44	60	PRO
Unašeč Ø 70 x 1,5	1	9420313	2,86	60	PRO	Adapter DS 78/R kulatá drážka	1	9707640	3,44	60	PRO
Adapter Ř 89 x 2,0	1	9520312	7,03	60	PRO	Unašeč DS 78/R kulatá drážka	1	9761005	3,44	60	PRO
Unašeč Ř 89 x 2,0	1	9420303	18,70	60	PRO	Adaptér DS 85 kulatá drážka	150	9707641	3,44	60	PRO
						Unašeč DS 85 kulatá drážka	1	9761003	3,44	60	PRO
						Komplet sada hliník-kul.					
						Unašeč+ada-kulat.hřídØ 133x2,5	1	9530128	55,77	24	PRO
						Komplet sada hliník-kul.					
						Unašeč+ada-kulat.hřídØ 133x4	1	9530127	53,51	24	PRO

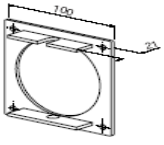
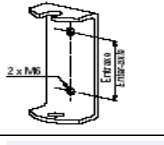
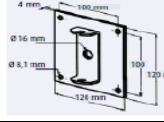
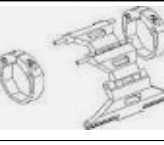
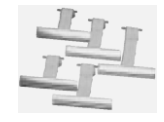
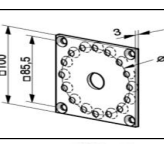

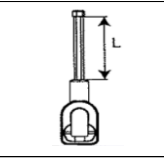
Držáky a příslušenství pro řadu T6

Popis	Bal.	Reference	EUR bez DPH	Záruka (měs.)	Určení
 DRŽÁK T6 100 x 100 mm	1	9530018	8,06	24	PRO
 DRŽÁK T6-2 šr.M6,rozteč 48	1	9530042	4,23	24	PRO
 Držák T6 pro velkou zátěž	1	9530083	13,03	24	PRO
 Bezpečnostní závěs lamel - VAS pro lamely tloušťky 14mm VAS 70 – kroužek OCTO 70 VAS 70-závěs 4 článkový-delší	1	2003596	2,93	24	PRO
	25	9840226	7,68	24	PRO
 Aretační závěs Aretační závěs 3-článkový	1	9700210	13,68	60	PRO
	1	9700211	16,17	60	PRO
 Uložení DMI / NHK 10 x 10 cm - pozinkováno - včetně 2 šroubů pro upevnění motoru - použitelný pro pohony max 120 Nm	1	9706034	7,22	60	PRO
 DRŽÁK T5/T6DMI/NHK;max.120Nm	1	9420647	24,00	24	PRO
 Závěs kliky NHK Závěs kliky NHK - délka 63 mm, Závěs kliky NHK - délka 165 mm Závěs kliky NHK - délka 325 mm Závěs kliky NHK - délka 425 mm	1	9016332	6,23	60	PRO
	1	9685136	8,03	60	PRO
	1	9000848	8,88	60	PRO
	1	9708456	12,46	60	PRO
 Řetězové nouzové ovládání motoru NHK Řetěz.rozeta-nouzové ovl.DMI Řetěz 10m pro DMI	1	9019458	116,51	24	PRO
	1	9019460	28,85	24	PRO

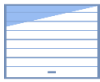

T8S DMI

NAPÁJENÍ

MINIMÁLNÍ PRŮMĚR HRÍDELE

KAPACITA KONC. DORAZŮ

STANDARDNÍ KABEL

PRACOVNÍ TEPLOTA

KRYTÍ

ČETNOST POUŽITÍ

1F 230Vac / 50Hz

101,6 x 3,6mm

17ot.

0,7m / 4 x 0,75mm² - BÍLÝ

-10 až +40°C výjimečně -20 až +70°C

IP 44

do 10 cyklů denně

Pohon pro lamelové a plachtové rolety, rolovací vrata a mříže. Maximální doba nepřetržitého chodu 4 minuty (tepelná pojistka). Přímé nouzové ovládání (bez nutnosti zatáhnutí za kliku). Dvojité bezpečnostní koncové dorazy. Nová užší hlava - jen 43mm. Zapojení vždy 1 motor na 1 spínač. Nikdy paralelně!

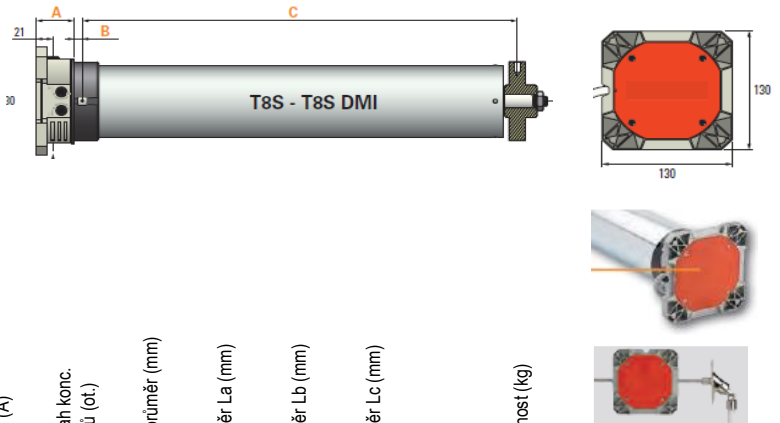

	imenovitý krouticí moment (Nm)	imenovitě otáčky (ot./min)	Příkon (W)	Proud (A)	Rozsah konc. dorazů (ot.)	Zákl.přůměr (mm)	Rozměr La (mm)	Rozměr Lb (mm)	Rozměr Lc (mm)	Hmotnost (kg)
T8S DMI 150/8	150	8	450	2	17	94	43	18	659	11
T8S DMI 200/8	200	8	710	3,2	17	94	43	18	659	12,5
T8S DMI 250/8	250	8	710	3,2	17	94	43	18	659	13
T8S DMI 300/8	300	8	855	3,9	17	94	43	18	659	13,5

Popis	Balení	Reference	EUR bez DPH	Záruka (měsíce)	Určení
T8S DMI 150/8	1	2008280	749,61	60	PRO
T8S DMI 200/8	1	2008281	773,08	60	PRO
T8S DMI 250/8	1	2008282	818,74	60	PRO
Držák 175mm T8S / LT80	1	9018069	21,96	24	PRO

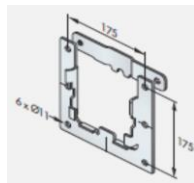



T8M

NAPÁJENÍ
MINIMÁLNÍ PRŮMĚR HŘÍDELE
KAPACITA KONC. DORAZŮ
STANDARDNÍ KABEL
PRACOVNÍ TEPLoty
KRYTÍ
ČETNOST POUŽITÍ

1F 230Vac / 50Hz
 101,6 x 3,6mm
 max. 21ot.
 0,7m / 4 x 0,75mm² - BÍLÝ
 -10 až +40°C výjimečně -20 až +70°C
 IP 44
 do 10 cyklů denně

Pohon pro lamelové a plachtové rolety, rolovací vrata a mříže. Maximální doba nepřetržitého chodu 4 minuty (tepelná pojistka). NHK má rozpínací bezpečnostní kontakt (musí se vždy zatáhnout, a pak točit klikou). Dvojitě bezpečnostní koncové dorazy. Zapojení vždy 1 motor na 1 spínač. Nikdy paralelně!

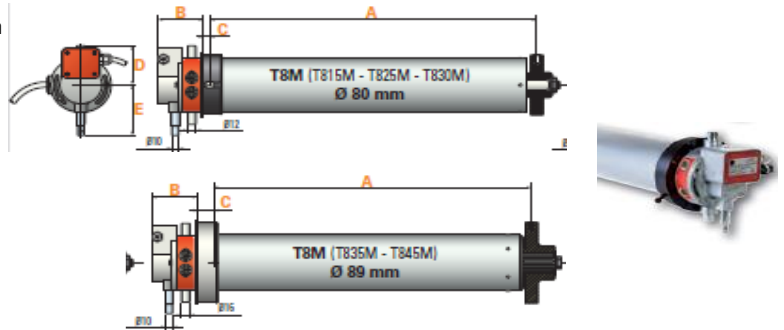

	jmennovitý krouticí moment (Nm)	jmennovitě otáčky (ot./min)	Příkon (W)	Proud (A)	Rozsah konc. dorazů (ot.)	Základní průměr (mm)	Rozměr La (mm)	Rozměr Lb (mm)	Rozměr Lc (mm)	Rozměr Ld (mm)	Hmotnost (kg)
T8M 150/8	150	8	450	2	17	94	609	67	8	62	12
T8M 250/8	250	8	710	3,2	17	94	609	67	8	62	14
T8M 250/8	250	8	710	3,2	21	94	609	67	8	62	14
T8M 300/8	300	8	855	3,9	17	94	609	67	8	62	15
T8M 350/8	350	8	990	4,4	15	124	654	87	18	77	26
T8M 450/8	450	8	1200	5,3	15	124	654	87	18	77	26

Popis	Balení	Reference	EUR bez DPH	Záruka (měsíce)	Určení	
T8M 150/8, NHK	1	2004503	651,82	60	PRO	
T8M 250/8, NHK	1	2004505	804,35	60	PRO	
T8M 250/8, 21ot.konc.dorazů	1	2007406	853,06	60	PRO	
T8M 300/8/NHK/adap D94mm	1	2007990	888,03	60	PRO	
Držák T8 / T9 - úhelník - montáž na složenou bočnici (za stavební otvor), hlava motoru venku z boxu	do 300Nm	1	9001413	6,51	24	PRO
	nad 300Nm	1	9541089	10,42	24	PRO
Držák T8 / T9 - větší úhelník - montáž do otvoru / na pojezd, hlava motoru uvnitř boxu	do 300Nm	1	9541103	29,76	24	PRO
	nad 300Nm	1	2270140	47,15	24	PRO



T9M

NAPÁJENÍ
MINIMÁLNÍ PRŮMĚR HRÍDELE
KAPACITA KONC. DORAZŮ
STANDARDNÍ KABEL
PRACOVNÍ TEPLoty
KRYTÍ
ČETNOST POUŽITÍ

3F 400Vac / 50Hz
 101,6 x 3,6mm
 max. 15 - 17ot.
 0,7m / 15 x 0,75mm² - BÍLÝ
 -10 až +40°C výjimečně -20 až +70°C
 IP 44
 do 30 cyklů denně



Pohon pro lamelové a plachtové rolety, rolovací vrata a mříže s častějším použitím. Maximální doba nepřetržitého chodu 20 minut (tepelná pojistka). NHK má rozpínací bezpečnostní kontakt (musí se vždy zatáhnout, a pak točit klikou). Dvojité bezpečnostní koncové dorazy. Lze objednat i bez NHK (má užší hlavu - jen 35mm). Zapojení vždy jen s řídicí jednotkou.

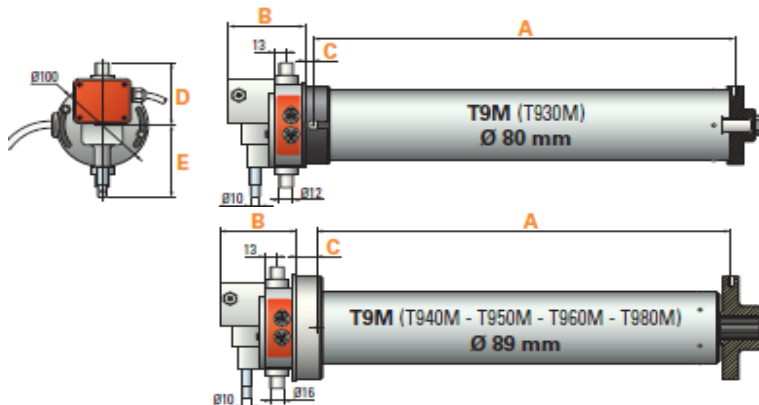

	imenovitý kroučící moment (Nm)	imenovitá otáčky (ot./min)	Příkon (W)	Proud (A) - zapojení Y	Rozsah konc. dorazů (ot.)	Žákl.průměr (mm)	Rozměr La (mm)	Rozměr Lb (mm)	Rozměr Lc (mm)	Rozměr Ld (mm)	Hmotnost (kg)
T9M 300/8	300	8	610	1,2	17	94	609	72	18	62	17
T9M 400/8	400	8	750	1,5	15	124	654	87	18	77	26
T9M 500/8	500	8	830	1,7	15	124	654	87	18	77	34
T9M 600/8	600	8	1100	3	15	124	654	87	18	77	34
T9M 800/8	800	8	1270	3	15	124	656	85	18	77	34

Popis	Balení	Reference	EUR bez DPH	Záruka (měsíce)	Určení
T9M 300/8, NHK	1	2006762	833,04	60	PRO
T9M 400/8, NHK	1	2006794	1 270,55	60	PRO
Držák T8 / T9 - úhelník - montáž na složenou bočnici (za stavební otvor), hlava motoru venku z boxu	do 300Nm	9001413	6,51	24	PRO
	nad 300Nm	9541089	10,42	24	PRO
Držák T8 / T9 - větší úhelník - montáž do otvoru / na pojezd, hlava motoru uvnitř boxu	do 300Nm	9541103	29,76	24	PRO
	nad 300Nm	2270140	47,15	24	PRO



Centris

NAPÁJENÍ
PRŮMĚR PEVNÉ HŘÍDELE
KAPACITA KONC. DORAZŮ
STANDARDNÍ KABEL
PRACOVNÍ TEPLoty
KRYTÍ
ČETNOST POUŽITÍ

1F 230Vac / 50Hz
 76mm / 60mm / redukce na 48mm
 12ot.
 6m / 4 x 0,75mm² - BÍLÝ
 -10 až +40°C výjimečně -20 až +70°C
 IP 44
 do 10 cyklů denně

Pohon pro rolovací vrata a mříže s montáží na pevnou středovou hřídel a možností odblokování při výpadku proudu. Maximální doba nepřetržitého chodu 4 minuty (teplná pojistka).

Silný robustní motor. Rychlé a lehké ruční vytažení pancíře - odblokuje se hnací kolo od převodovky.

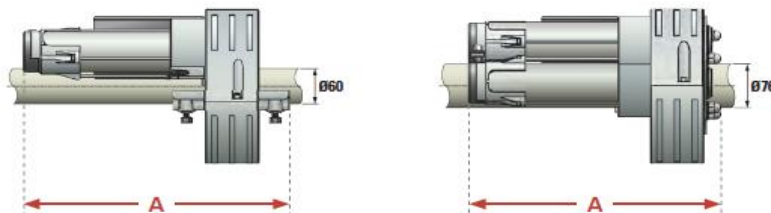

	imenovitý kroučící moment (Nm)	Příkon (W)	Proud (A)	Rychlost (ot./min)	Průměr středové trubky (mm)	Oběžné kolo (mm)	Rozměr A (mm)	Hmotnost (kg)	
Centris 60 (S)	60	230	1	10	60	200	360	4,9	
Centris 75 (M)	75	300	1,3	10	60	200	342	6,3	
						220	342	6,5	
Centris 100 (L)	100	360	1,6	10	60	200	357	6,6	
						220	357	6,8	
						240	342	7,6	
						76	220	372	7
Centris 140 (XL)	140	450	2	10	76	220	357	7	
						76	240	357	7,87
						60	220	342	10,5
Centris 200 (XXL)	200	650	2,85	10	76	220	342	10,5	
						76	240	342	10,7

Zapojení vždy 1 motor na 1 spínač. Nikdy paralelně!



Popis	Balení	Reference	EUR bez DPH	Záruka (měsíce)	Určení
Centris S 60Nm 60/200mm	1	2008527	262,06	60	PRO
Centris 75/60/hř/200koruna	1	2007112	262,47	60	PRO
Centris 75/60/hř/220koruna	1	2007114	278,57	60	PRO
Centris 100/60/hř/200koruna	1	2007117	284,01	60	PRO
Centris 100/60/hř/220koruna	1	2007120	295,63	60	PRO
Centris 100/76/hř/220koruna	1	2007124	341,23	60	PRO
Centris 100/76/240mm koruna	1	2007231	338,26	60	PRO
Centris 140/60/hř/220koruna	1	2007125	339,22	60	PRO
Centris 140/76/hř/220koruna	1	2007128	352,00	60	PRO
Centris 140/76/240mm koruna	1	2007232	403,17	60	PRO
Centris 200/60/hř/220koruna	1	2007129	594,29	60	PRO
Centris 200/76/hř/220koruna	1	2007131	570,87	60	PRO
Centris 200/76/hř/240koruna	1	2007134	590,77	60	PRO



Simubox

NAPÁJENÍ
VÝSTUP Z MOTORU
KAPACITA KONC. DORAZŮ
PŘÍVOD NAPÁJENÍ A OVLÁDÁNÍ

PRACOVNÍ TEPLoty
KRYTÍ
ČETNOST POUŽITÍ

1F 230V nebo 3F 400V / 50Hz
 ø 30mm navíjecí vrata / ø 25mm sekční vrata
 25ot.
 Simubox 230V - min.6 x 0,75mm²
 Simubox 400V - min.10 x 0,75mm²
 Simubox 400V EI - min.7 x 0,75mm²
 -10 až +40°C výjimečně -20 až +70°C
 IP 44
 intenzivní použití, ED 40%

Pohon pro velká rolovací vrata a mříže s častým použitím. Maximální doba nepřetržitého chodu 4 minuty (tepelná pojistka). Nouzové ovládání klikou (v balení) nebo řetězem. NHK má rozpinací bezpečnostní kontakt. Dvojitě bezpečnostní koncové dorazy. U pohonu na sekční vrata je možné i odblokování bowdenem. U verze 3f bez EI musí být koncové spínače připojené do řídicí jednotky.

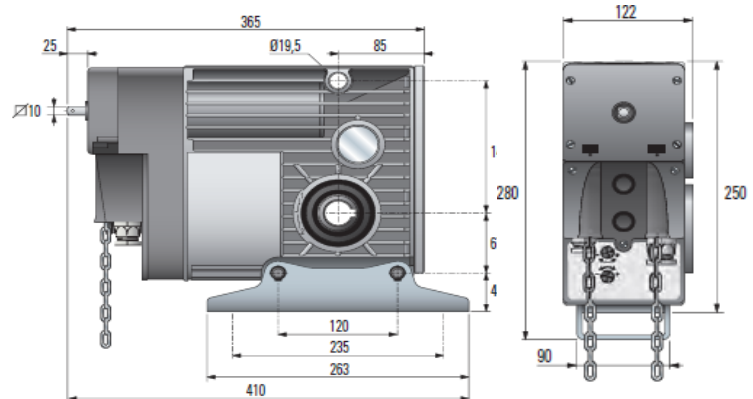

	Jmenovitý Mk (Nm)	Příkon (W)	Proud (A) - trojúhelník	Proud (A) - zapojení Y	Rychlost (ot./min.)	Rozsah konc. dorazů (ot.)	Hmotnost (kg)
Simubox 200/12	180	960	4,4	4,4	12	25	17
Simubox 250/8	250	940	4,3	4,3	8	25	17
Simubox 220/12	220	840	2,6	1,5	12	25	17
Simubox 430/8	430	1100	3,5	2	8	25	17
Simubox EI 220/12	220	840	2,6	1,5	12	25	17
Simubox EI 430/8	430	1100	3,5	2	8	25	17

Popis	Napájení	Otvor pro hřídel	Balení	Reference	EUR bez DPH	Záruka (měsíce)	Určení
SIMUBOX 200/12 1F 230V	230V	ø 30mm	1	2009128	1 315,51	24	PRO
SIMUBOX 250/08 1F 230V	230V	ø 30mm	1	2009129	1 322,15	24	PRO
SIMUBOX 220/12 3F	400V / 3f	ø 30mm	1	2009132	1 376,48	24	PRO
SIMUBOX 430/08 3F	400V / 3f	ø 30mm	1	2009133	1 314,48	24	PRO
SIMUBOX 220/12 EI 3F 400V	400V / 3f	ø 30mm	1	2009130	1 471,64	24	PRO
SIMUBOX 430/08 EI 3F 400V	400V / 3f	ø 30mm	1	2009131	1 511,88	24	PRO



Simubox SI

NAPÁJENÍ

VÝSTUP Z MOTORU

KAPACITA KONC. DORAZŮ

PŘÍVOD NAPÁJENÍ A OVLÁDÁNÍ

PRACOVNÍ TEPLoty

KRYTÍ

ČETNOST POUŽITÍ

3F 400V / 50Hz

ø 30mm / ø 40mm / ø 55mm

20ot.

min. 4 x 1mm²

-10 až +40°C výjimečně -20 až +70°C

IP 54

intenzivní použití, ED 60%

SIMUBOX SI 250 = 20 cyklů za hodinu

SIMUBOX SI 400 = 16 cyklů za hodinu

SIMUBOX SI 550 = 16 cyklů za hodinu

SIMUBOX SI 750 = 14 cyklů za hodinu

SIMUBOX SI 1000 = 12 cyklů za hodinu



Pohon pro velká rolovací vrata a mříže s častým použitím. Vestavěná pádová brzda a řídicí jednotka WS900 s reverzními stykači a možností připojení bezpečnostních prvků a radiopřijímače. Nouzové ovládání klikou (v balení) nebo řetězem. NHK má rozpínací bezpečnostní kontakt. Dvojitě bezpečnostní koncové dorazy + 1 pár pomocných koncových spínačů.



	imenovitý Mk (Nm)	Příkon (W)	Proud (A) - trojúhelník	Proud (A) - zapojení Y	Rychlost (ot./min.)	Rozsah konc. dorazů (ot.)	Hmotnost (kg)	Kroučící moment pádové brzdy (Nm)
Simubox SI 250/15	250	400	3,1	1,8	15	20	21	635
Simubox SI 400/15	400	1100	7,3	4,2	15	20	28	1020
Simubox SI 550/15	550	1100	7,3	4,2	15	20	30	1400
Simubox SI 750/15	750	1100	7,3	4,2	15	20	47	2840
Simubox SI 1000/10	1000	1300	7,8	4,5	10	20	49	2840

Popis	Balení	Reference	EUR bez DPH	Záruka (měsíce)	Určení
SIMUBOXSI250/15 3F;ř.jed;p.brz	1	2004885	1 592,75	60	PRO
SIMUBOXSI400/15 3F;ř.jed;p.brz	1	2004886	1 753,60	60	PRO
SIMUBOXSI550/15;3F;ř.jed;p.brz	1	2004887	2 712,60	60	PRO
SIMUBOXSI750/15;3F;ř.jed;p.brz	1	2004888	4 263,26	60	PRO
SIMUBOXSI1000/10;3F;ř.je;p.brz	1	2004889	5 054,26	60	PRO

Vše dodáváno s vestavěnou řídicí jednotkou a pádovou brzdou



Montáž pohonů Simubox

Vodorovná montáž na spodní pevnou úhlovou konzoli

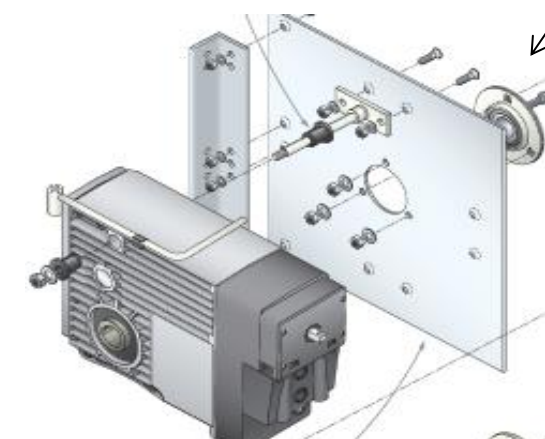
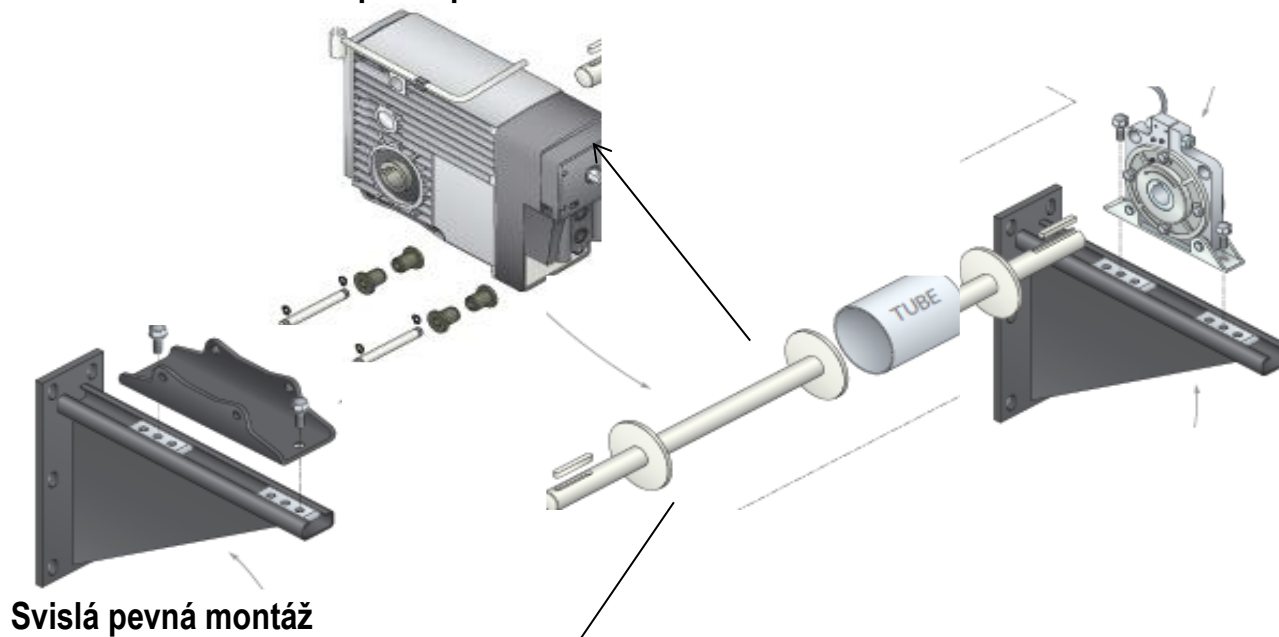



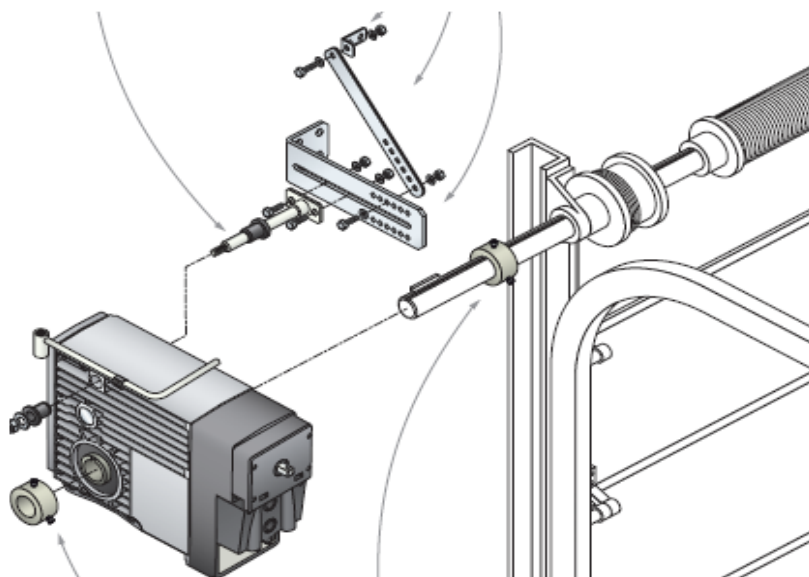

Sekční vrata



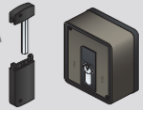

Mechanické příslušenství pro Centris

Popis zboží	Balení	Reference	EUR bez DPH	Záruka (měsíce)	Určení
 Redukce-Centris v.hřidel60/48	30	9015366	11,44	60	PRO
 Vložka-koruna-200/220;220/240	18	9016731	13,73	60	PRO
 Nouz.odbrždění-6m-Centris	20	9015176	18,10	60	PRO
 Klíčový spínač s odblokem bez aretace, na omítku, směrový IP 54, rozměry 95 x 78 x 43 mm	1	2008367	33,88	24	PRO
 Dvířka s odblokem a spínačem bez aretace, na omítku, směrový IP 54, rozměry 44x85x140mm	1	2008778	33,49	24	PRO
 Klíčový spínač s odblokem bez aretace, na omítku, směrový IP 44, rozměry 90 x 74 x 47 mm			náhrada na dotaz		

Maximální zátěž pohonu Centris:

	Oběžné kolo (mm)		
	200mm	220mm	240mm
Centris 60Nm (S)	100kg	90kg	-
Centris 75Nm (M)	200kg	190kg	-
Centris 100Nm (L)	250kg	230kg	210kg
Centris 140Nm (XL)	-	270kg	245kg
Centris 200Nm (XXL)	-	385kg	365kg

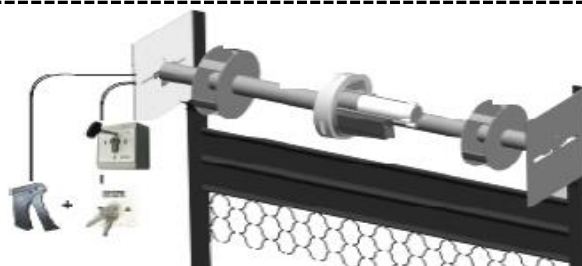





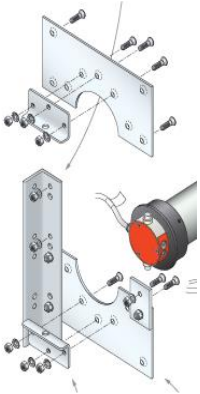

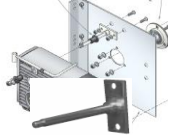

Adaptéry a bočnice pro motory T8 a T9

Popis zboží	Balení	Reference	EUR bez DPH	Záruka (měsíce)	Určení
Unašeče a adaptéry do 300Nm vč.					
 Ada+unaš. 94/hř101,6x3,6/T8x5	1	9001297	22,23	24	PRO
Ada+unaš.97/hř102x2/T815/T825	1	9001312	22,51	24	PRO
Ada+unaš. 100/hř108x3,6/T8x5	1	9001313	30,10	24	PRO
Ada+unašT8/T9/D124/hř133x4/300	1	9013824	29,08	24	PRO
Unašeč-svař.trØ133x2,5/poj.kr	1	9013822	32,15	60	PRO
Ada+unaTx/D149/hř159x4,5/300	1	9013439	99,36	24	PRO
Ada+unaTx/D119/hř127x3,25/300	1	9013826	31,91	24	PRO
Ada+unaTx/D131/hř139,7x3,6/300	1	9013437	97,16	24	PRO
Ada+unaTx/D152/hř159x3,5/300	1	9013525	111,42	24	PRO
Ada+unaTx/D158/hř168x4,5/300	1	9013526	105,75	24	PRO
Unašeče a adaptéry 350-450Nm					
Ada+unaTx/D149/hř159x4,5/350	1	9013533	90,24	24	PRO
Ada+unaTx/D158/hř168x4,5/350	1	9013534	100,54	24	PRO
Unašeče a adaptéry 500-800Nm					
Ada+unaTx/D181/hř193,7x5,4/350	3	9013542	161,86	24	PRO
Dělená bočnice s otvorem pro montáž hlavy vně boxu - do 300Nm					
 Boční plech T8/T9/400mm/D80mm	1	9017161	61,41	24	PRO
Dělená bočnice s otvorem pro montáž hlavy vně boxu - nad 300Nm					
Boční plech T8/T9/450mm/D89mm	1	9017164	79,61	24	PRO

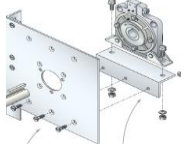
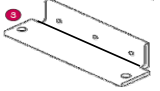

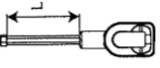

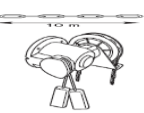

Mechanické příslušenství pro T8, T9 a Simubox

	Popis zboží	Balení	Reference	EUR bez DPH	Záruka (měsíce)	Určení
	Spodní úhlová konzole					
	Úhl.konzole pod motor/pád.brzd	1	9146510	629,26	24	PRO
	Úhl.konz./mot/ložSI250/400/550	1	2005002	115,25	24	PRO
	Úhl.konz./motor/lož/SI750/1000	1	2005003	261,55	24	PRO
	Spodní kolébkový držák pro menší Simubox (u Simuboxu SI je příslušný kolébkový držák v základním balení)	1	9146500	37,13	24	PRO
	Boční plech pro Simubox 330mm	1	9017160	52,86	24	PRO
	Palec k uchyc.Simuboxu	1	9146521	25,97	24	PRO
	Nástěnný úhelník pro montáž bočnice					
	Nástěnný úhel./bočnice 330mm	1	9017173	27,78	24	PRO
	Nástěnný úhel./bočnice 400mm	1	9017174	42,48	24	PRO
	Bočnice pro pádovou brzdu					
	Bočnice 450mm-pád.brzda 552Nm	1	9017171	61,69	24	PRO
	Spodní úhelník pro pádovou brzdu					
	Úhelník pro pád.brzdu 332Nm	1	9017176	15,58	24	PRO
	Oko pro kliku prodloužené	1	9340020	14,85	24	PRO
	Oko pro kliku pro T8S DMI					
	Oko pro kliku T8S DMI 350mm	1	9018569	19,16	24	PRO
	Řetězové nouzové ovládání motoru NHK					
	Řetěz.rozeta-nouzové ovl.DMI	1	9019458	116,51	24	PRO
	Řetěz 10m pro DMI	1	9019460	28,85	24	PRO
	Řetěz pro nouzové ovládání	1	9146501	48,89	24	PRO
	Odblokování řetězem	1	9012736	270,14	24	PRO

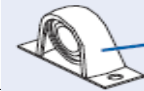

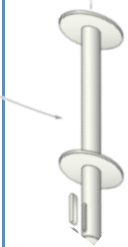
Mechanické příslušenství pro T8, T9 a Simubox

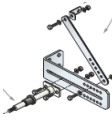
	Popis zboží	Balení	Reference	EUR bez DPH	Záruka (měsíce)	Určení
  	Naklápací ložisko s klecí					
	Nakláp.ložisko s klecí 30mm	1	1781019	33,46	24	PRO
	Ložisko 40mm	1	2005024	69,30	24	PRO
	Ložisko 55mm	1	2005041	123,75	24	PRO
	Koncovky hřídele do Simuboxu / do pádové brzdy (bez kotoučků)					
	Osa30 s perem-pád.brzdy(18x18)	1	2004841	14,29	24	PRO
	Osa 30mm do pádové brzdy 332Nm	1	9146580	30,66	24	PRO
	Osa s perem/motor30/bez kotouč	1	2005006	59,24	24	PRO
	Koncovky hřídele do ložiska					
	Osa do ložiska30/bez kotoučků	1	2005020	46,71	24	PRO
	Navařovací kotoučky na osu / 1ks					
	Navař.kot.osa30;hř. 101,6x3,6mm	1	1781024	13,32	24	PRO
	Navař.kot.osa30;hřidel 102x2mm	1	1781056	13,32	24	PRO
	Navař.kot.osa30;hřidel 133x4mm	1	1781025	13,32	24	PRO
	Navař.kotouč/osa30/hř159x4,5	1	2005011	28,10	24	PRO
	Montáž Simuboxu na sekční vrata					
	Fixační kroužky pro Simubox	1	9146583	18,56	24	PRO
	Palec k uchyc.Simuboxu	1	9146521	25,97	24	PRO

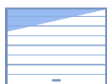

GM



NAPÁJENÍ	1F 230Vac / 50Hz, vestavěný transformátor 24V
SÍLA	800N / 1000N
RYCHLOST	14cm/s pro GM800 / 18cm/s pro GM1000
PŘIPOJENÍ ELEKTROINSTALACE	3 x 0,75mm ²
PRACOVNÍ TEPLoty	-10 až +40°C výjimečně -20 až +70°C
TŘÍDA IZOLACE	třída 2 - dvojitá izolace
ČETNOST POUŽITÍ	GM800 - do 20 cyklů denně GM1000 - do 50 cyklů denně (s vysokozátěžovou kolejničí)



HMOTNOST MOTORU	6,8kg
MAX.HMOTNOST VRAT	GM800 - do 80kg, rozměry do 10m ²
(musí být vyvážená)	GM1000 - do 100kg, rozměry do 15m ²

RADIOVÝ PŘIJÍMAČ frekvence 433,42MHz, paměť na 32 ovladačů

Stropní pohony pro sekční, výklopná a posuvná garážová vrata.

Použití v privátním sektoru. Detekce překážky i přimrznutí. Elektronické koncové dorazy (reagují na přetížení). Zpomalení v koncových polohách, samouchící režim nastavení síly. Vestavěné osvětlení.

Možnost připojit fotobuňky, tlačítko, záložní baterii, solární napájení. Manuální odblokování.

Pohon lze otočit o 90° pro zkrácení celkové potřebné délky.

Jednoduché nastavení pomocí 4 tlačítek u verze GM800.

Pokročilé nastavení GM1000 pomocí 7 tlačítek a displeje. Doplnkové funkce: automatické zavření, počítání cyklů, autodiagnostika a.j. Nelze použít na křídlová vrata - tuto funkci má pouze řada Somfy Dexxo PRO.

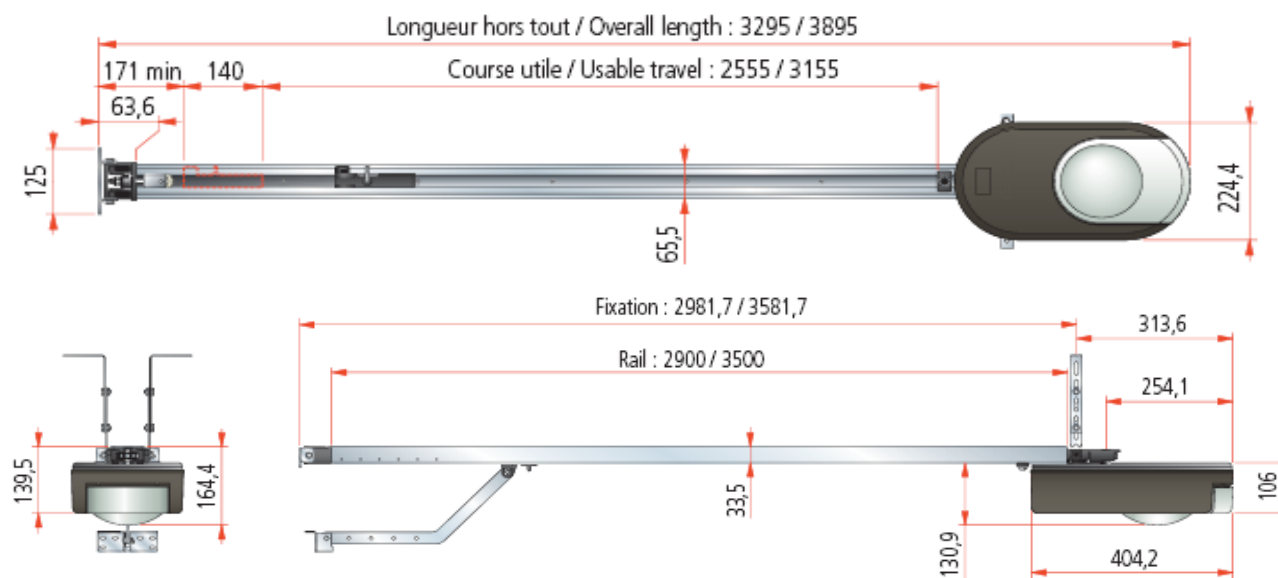

V každé sadě jsou 2 robustní 4kanálové ovladače TSA+ (obj.č. 2008038)

Vodící kolejničí nutno objednat zvlášť.



Popis	Balení	Reference	EUR bez DPH	Záruka (měsíce)	Určení
GM800 + 2 vysílače TSA+ 4k	1	2007151	220,97	60	PRO
GM1000 + 2 vysílače TSA+ 4k	1	2007951	296,24	60	PRO











Příslušenství pro GM800 a GM1000

	Popis zboží	Balení	Reference	EUR bez DPH	Záruka (měsíce)	Určení
	Řetězová vodící kolejnice - testována na 36.500 cyklů					
	Řetěz.kolej 2,9m 1dílná >30ks	1	9013811	96,33	60	PRO
	Řetěz.kolej 2,9m 1dílná >30ks	1	9013811	96,33	60	PRO
	Řetěz.kolej 3,5m 1dílná >30ks	1	9013813	109,27	60	PRO
	Řetěz.kolejnice 3,5m dvoudílná	1	9013814	121,16	60	PRO
	Řemenová vodící kolejnice - testována na 36.500 cyklů, velmi nízká hlučnost					
	Řemen.kolej 2,9m 1dílná >30ks	1	9013815	80,00	60	PRO
	Řemenkolejnice 2,9m dvoudílná	1	9013816	120,00	60	PRO
	Řemen.kolej 3,5m 1dílná >30ks	1	9013817	96,91	60	PRO
	Řemenkolejnice 3,5m dvoudílná	1	9013818	140,00	60	PRO
	Řemen.kolej/Dexxo/4,5/dvoudíl	1	9015416	139,23	60	PRO
	Řemen.kolej/Dexxo/5,8/dvoudíl	1	9015371	168,86	60	PRO
	Řetězová vodící kolejnice - testována na 90.000 cyklů - vyšší životnost					
	Zátěž.kolej 2,9m/1dílná >30ks	30	9013819	96,91	60	PRO
	Zátěž.kolej 3,5m/1dílná >30ks	30	9013820	113,85	60	PRO
	Dveřní kontakt	1	2400657	56,21	60	PRO
	Sada pro zajištění vrat - v kombinaci se záložním zdrojem - umožňuje jednou západkou zajistit spodní okraj vrat nebo dvěma západkami obě strany vrat	1	2400651	126,54	60	PRO
	Nouzové odblokování zvenku garáže (obsahuje klíčový zámek pro montáž přímo na vrata a lanko pro spojení s odblokovacím systémem integrovaným do vodící kolejnice)	1	9012961	27,50	60	PRO
	Bezdrátová bezpečnostní sada pro vstupní dveře - blokuje pohyb vrat v případě, že jsou otevřené vestavěné vstupní dveře - obsahuje přijímač, vysílač a mech.dveřní kontakt	1	1822285	196,30	60	PRO
	Adaptér pro výkl.vrata-Dexxo	1	2400458	101,14	60	PRO



Příslušenství pro GM800 a GM1000

Popis zboží	Balení	Reference	EUR bez DPH	Záruka (měsíce)	Určení	
 Antena	1	2400472	29,97	36	PRO	
 Záložní zdroj	1	9001001	27,05	36	PRO	
 Kování pro sekční vrata-Dexxo	1	2400873	33,43	60	PRO	
 Vnější nouzové odblok-Dexxo	1	9012962	5,75	60	PRO	
 Stropní držák-Dexxo-max.55cm	1	9014462	23,21	60	PRO	
 Mechanický zámek Dexxo	1	9015607	54,26	60	PRO	
 Kloubové rameno pro Dexxo	1	9014482	129,95	60	PRO	
 Spojovací táhla	Tažné Rameno/kr/Dexxo	1	9016618	4,56	60	PRO
	Tažné rameno std/Dexxo	1	9016617	5,06	60	PRO
	Tažné rameno rovné-Dexxo	1	9016089	10,86	60	PRO
 Stavitelné zahnuté táhlo - pro montáž na boční stěnu garáže a odsuvná vrata - možné i pro prodloužení standardního táhla a použití na sekčních vratech	1	9014481	31,00	60	PRO	



Protipádové brzdy

Rozměry 95 a 147Nm

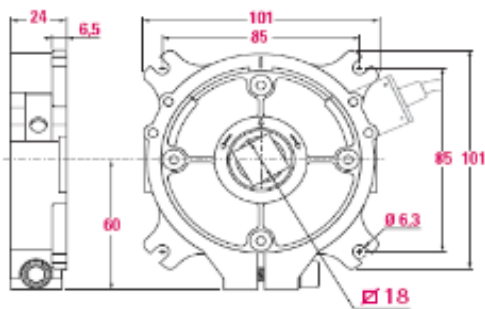

Rozměry 332, 552 a 1063Nm

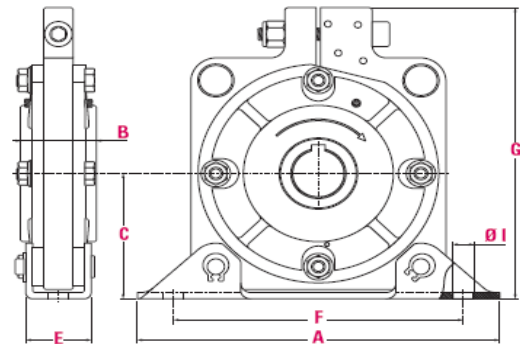

Parametry

Jmenovitý moment	Blokovací moment
95Nm	197Nm
147Nm	573Nm
332Nm	796Nm
552Nm	1253Nm
1063Nm	4092Nm

	332 Nm	552 Nm	1063 Nm
A	210	260	340
B	44	50	78
C	80	100	150
Ø D	30	40	50
E	38	45	75
F	180	230	300
G	185	225	320
H	8	12	14
Ø I	12	14	22
T	33,3	43,3	53,8

	Popis zboží	Balení	Reference	EUR bez DPH	Záruka (měsíce)	Určení
	Pádová brzda Timer 95 Nm 18mm	1	2007928	106,28	36	PRO
	Pádová brzda Timer 147 Nm 18mm	1	2007930	128,42	36	PRO
	Pád.brzda 332Nm-22ot/min(D30)	1	2007931	145,07	24	PRO
	Pád.brzda 552Nm-22ot/min(D40)	1	2007932	298,77	24	PRO
	Pád.brzda 1063Nm-18ot/min(D50)	1	2007933	663,71	24	PRO





Optické bezpečnostní prvky

Pracovní teplota -20 až +55°C, krytí IP65





Maximální šířka vrat / mříže 10m



Popis zboží	Balení	Reference	EUR bez DPH	Záruka (měsíce)	Určení
 <p>Kit Connexion LP ACCES Sada Simu 9021160 zajišťuje spojení mezi profilem, bezpečnostní hranou a řídicí jednotkou:</p> <ul style="list-style-type: none">- 2 optické senzory, jeden vysílač vybavený signální LED diodou a jeden přijímač, umožňují vizualizaci a kontrolu správné funkce bezpečnostní hrany, LED dioda se rozsvítí při detekci překážky.- 2 černé polypropylenové zarážky 32 x 24 x 12 mm pro gumový profil 9015221 a 2 černé polypropylenové zarážky 35 x 30 x 18 pro gumový profil 9019568.- 1 spirálový kabel o průměru 4,5 mm, 3 vodiče 0,25 mm², délka 7 metrů.- 1 připojovací skříňka IP 65 s domino 4 svorkami, zajišťuje spojení mezi články a spirálovým kabelem, rozměry v mm 90 x 48,5 x 40.- 1 posunutý držák o délce 220 mm, který se instaluje ve vzdálenosti max. 2 m od ovládací skříňky, což umožňuje netahat za kabel při otevírání dveří, aby nebránil pohybu.	1	9021160	116,61	60	PRO
 <p>Reflexní infrazávora Simu s odrazkou</p> <ul style="list-style-type: none">- napájení 12-24V ac/dc, spotřeba 70mA- průměr odrazky 80mm, reléový výstup- krytí IP66, rozměry 39 x 44 x 86mm- otočná o 180°, zapojení 4 vodičové, dosah do 8m	1	2008394	76,89	36	PRO















Řízení rolovacích vrat a mříží

Popis zboží	Balení	Reference	EUR bez DPH	Záruka (měsíce)	Určení
 <p>Řídící jednotka SIMUDRIVE SD 510 - lze použít pro motor 1F 230V / 3F 400V - pojistka 3x10AT, max. příkon motoru 1270W - režimy mrtvý muž, impulsní, automatické zavření - výstup 24V ac / 0,5A pro příslušenství - svorky na připojení koncových spínačů z motoru, lze připojit optické závory, dotykovou lištu, externí přijímač Standard Receiver RTS, lze ovládat pomocí EPS, EZS, integrovaná tlačítka - rozměry 310x220x120mm</p>	1	2008779	333,11	24	PRO
 <p>Přijímač Somfy Standard Receiver RTS - napájení 24Vac/dc - 2 bezpotenciálové spínací kontakty - rozměry 100x100x35mm - na každý kanál lze přihlásit 16 ovladačů</p>	1	1841022	43,31	60	PRO
  <p>Řídící jednotkaSD 100 Hz - pro ovládání 1 motoru s příkonem do 1100W, pojistka 5AT, kompatibilita se všemi vysílači Hz (nejsou součástí balení), lze nahrát až 40 ovladačů, lze dálkově ovládat osvětlení, připojit fotobuňky, dotykovou lištu, impulsní kroková nebo směrová tlačítka, lze ovládat pomocí EPS, umí automatické zavření, pracovní čas 60s/120.Módy - sekvenční, sekvenční se zpožděním, sekvenční s blokací fotobuňkou</p>	1	2009612	125,61	60	PRO



Vysílače BHz a Hz

Pro individuální, skupinové i centrální ovládání rolet, markýz, vrat, mříží, vjezdových bran i domácích spotřebičů a osvětlení. Elegantní design je vhodné do každého interiéru. Kompatibilita se systémem Somfy RTS.

Popis zboží	Balení	Reference	EUR bez DPH	Záruka (měsíce)	Určení
 Nástěnný vysílač BHz 1kanálový		2009078	52,31	60	PRO
 Přenosný vysílač BHz 1kanálový		1 2009072	63,66	60	PRO
		1 2009202	79,59	60	PRO
 Nástěnný vysílač 1k - bal. 1ks	1	2008369	42,56	60	PRO
	10	2008370	35,94	60	PRO
 Nástěnný vysílač Hz 5kanálový 5 samostatných kanálů + všechny najednou	1	2008335	65,42	60	PRO
 Nástěnný vysílač Memory Hz - 1kanálový s paměťovou funkcí - každý den ve stejný čas vydá povel nahoru a dolů, lze jednoduše vypnout / přenastavit časy	1	2008732	53,67	60	PRO
 Přenosný vysílač Hz 1kanálový	1	2008799	48,83	60	PRO
	1	2008798	60,36	60	PRO
 Color Multi -16 kanálový - pro lokální i centrální ovládání 16 nezávislých zařízení, napájení 2xAA, vlastní názvy kanálů, bez časových funkcí	Bílý 1	2007348	165,40	60	PRO
 Timer Multi - 6 kanálový ovladač s časovou automatikou pro lokální i centrální ovládání, vlastní názvy kanálů, napájení 2x AA, lze nastavit 6 časových povelů na každý den jinak, simulace přítomnosti, zavírání dle západu slunce, lze nastavit i US/EU režim pro žaluzie	Bílý 1	2007830	196,26	60	PRO
 Timer EASY - 1 kanálový ovladač s časovou automatikou pro lokální i centrální ovládání, jednoduché nastavení, napájení 2x AA, stejný čas zavření a otevření každý den, režim víkend, simulace přítomnosti	Bílý 1	2008188	138,12	60	PRO



Barevné rámečky pro vysílače Hz







Popis zboží	Balení	Reference	EUR bez DPH	Záruka (měsíce)	Určení
Nástěnný rámeček Antracit	1	9019766	10,24	24	PRO

Bezdrátové řízení markýz - Simu Hz

Popis zboží	Balení	Reference	EUR bez DPH	Záruka (měsíce)	Určení
 Otřesové čidlo Windy Accel - radiové, napájení 2 bateriemi AAA, montáž na přední profil markýzy, komunikuje s pohony Hz.01, Hz.02, ESP Hz a přijímačem Universal receiver RTS	1	2008494	111,04	60	PRO
rozměry: 25 x 38 x 15, bílá barva	36	2007827	106,32	60	PRO







Další ovladače Simu Hz

	Popis zboží	Balení	Reference	EUR bez DPH	Záruka (měsíce)	Určení
	Vysílač TSA+ - 4 kanálový, robustní, kompatibilní s motory a přijímači Hz a RTS	1	2008038	32,95	60	PRO
	Vysílač TSA Hz 2k - 2 kanálový, kompatibilní s motory a přijímači Hz a RTS	1	2005326	21,28	60	PRO
	Krokový vysílač Hz COLOR+ 1 tlačítko ovládá zařízení v režimu NAHORU - STOP - DOLŮ - STOP, bílá barva, napájení knoflíkovou baterií 3V CR 2430	1	2008401	28,75	60	PRO
	Vysílač Hz pod vypínač pro rolety Ovládání pomocí libovolného žaluziového spínače, kontakty bez napětí. Rozměry 50x50x10mm Napájení knoflíkovou baterií 3V CR 2430	1	2008519	53,21	60	PRO
	Vysílač Hz pod vypínač - pro světla	1	2008518	45,62	60	PRO









Přijímače Hz

	Popis zboží	Balení	Reference	EUR bez DPH	Záruka (měsíce)	Určení
	<p>Micro přijímač pod vypínač - napájení 230V (L,N), krytí IP20, rozměry 41x45x19mm, montáž pod spínač (max.2m od spínače), použití pro lokální ovládání rolet dálkově i spínačem (s aretací i bez), nepřipojovat na páteřní rozvod, nekomunikuje s větrnými a otřesovými čidly, lze pro elektronické i standardní motory</p> <p style="text-align: right;">Roletový - max. odběr motoru 3A</p>	1	2008192	111,04	60	PRO
	<p>Externí přijímač Hz - bez konektoru - pro standardní motory, nekomunikuje s povětrnostními čidly</p>	1	2004873	102,74	60	PRO
	<p>Externí přijímač Hz - s konektorem - pro motory E / Auto / ESP, nekomunikuje s povětrnostními čidly</p>	1	2004875	115,13	60	PRO
	<p>Externí přijímač Standard Receiver RTS - pro vrata a brány - napájení 24Vac/dc, 2 bezpotenciální spínací kontakty - rozměry 100x100x35mm, lze nahrát až 32 ovladačů</p>	1	1841022	43,31	60	PRO
	<p>Přijímač Hz 12V DC pro světla LED - přijímač dálk. ovládání, napájení 12V dc - spíná 12V dc / 6A /72W žárovky nebo LED - rozměry: 114 x 48 x 19 mm, - krytí IP55</p>	1	2008405	80,16	60	PRO





Drátové spínače a relé

	Popis zboží	Balení	Reference	EUR bez DPH	Záruka (měsíce)	Určení
	Spínač na omítku vodotěsný s aretací	1	1800008	27,43	60	PRO
	Spínač na omítku vodotěsný	1	1800007	27,43	60	PRO
	Spínač PM3 s aretací	1	2007244	12,90	60	PRO
	Spínač PM3 bez aretace	1	2007246	12,90	60	PRO
	Timer 230V AC - elektrické spínací hodiny, spíná 230V, max.3A, pro řízení 1 motoru nebo skupiny pomocí relé, každý den v týdnu jsou možné různé časové povely, bílá barva	1	2008420	105,04	60	PRO
	Memory 230V AC - elektrické spínací hodiny, spíná 230V, max.3A, pro řízení 1 motoru nebo skupiny pomocí relé, každý den v týdnu stejné časové povely nahoru a dolů, bílá barva	1	2008419	64,74	60	PRO
	Relé IR1JUE230 - s přidržným kontaktem na 2min pro lokální i centrální ovládání impulsem, režimy: impulsní, mrtvý muž, naklápění žaluzií, spíná max. 2-5A dle $\cos \varphi$, záruka 2 roky	1	2007248	73,70	60	PRO
	TR2AE230 - relé pro ovládání 2 motorů, možnost individuálního i skupinového ovládání, s vodotěsnou krabičkou na omítku, max. výstupní proud 4-8A dle $\cos \varphi$	1	1822198	58,86	60	PRO



Klíčové a další drátové spínače

Popis zboží		
	<p>Univerzální klíčový spínač SIMU</p> <ul style="list-style-type: none"> - na omítku, kontakty lze nastavit impulsní / s aretací, kovové tělo antivandal - v balení 2 štítky - pro impulsní i směrové spínání - krytí IP 54, rozměry 85x85x60mm, v balení 3 klíče, záruka 5 let 	náhrada na dotaz
	<p>Klíčový spínač SOMFY - směrový</p> <ul style="list-style-type: none"> - pod omítku, kontakty lze nastavit impulsní / s aretací, kovové tělo antivandal - krytí IP 54, rozměry 85x85x60mm, v balení 3 klíče, záruka 5 let 	náhrada na dotaz
	<p>Klíčový spínač SOMFY - impulsní</p> <ul style="list-style-type: none"> - pod omítku, jednopólový bez aretace, kovové tělo antivandal - krytí IP 54, rozměry 85x85x60mm, v balení 3 klíče, záruka 5 let 	náhrada na dotaz

Technické specifikace klíčových spínačů:

Krytí IP 55 (kovové), IP 65 (plastové)

Pro motory na střídavé napětí (230V / ~5A)

Mechanické blokování krytu proti násilnému vládní

Klíčové spínače AP / UP / APB / UPB / UPR odpovídají normě VDE 0660

Spínače SE odpovídají normě IEC 947-5-1

Zabudovatelné jsou běžné profilové cylindrické půlvložky dle DIN 18252 s přestavitelným palcem.

Vytažení klíče je možné v každé poloze.

Standardně dodávané 3 klíče. Možnost zhotovení náhradních klíčů.



Elektrické příslušenství a kabely

	Popis zboží	Balení	Reference	EUR bez DPH	Záruka (měsíce)	Určení
	Kabelová spojka IP 54 STAK3 PLUG	300	9014185	4,49	60	PRO
	Kabelová spojka IP 54 - samec	1	9705426	9,29	60	PRO
	Kabelová spojka IP 54 - spona	1	9701624	0,66	60	PRO
	Samice STAK 4 - J5 2TN	1	9014187	11,95	60	PRO
	HiPro přívodní kabel černý	1	9203831	7,80	60	PRO
	kabel černý 1,5m RRF	1	9203832	8,92	60	PRO
	kabel 2,5m černý RRF	1	9203833	11,19	60	PRO
	Kabel přívodní 3m LT 50,60	1	9203834	12,27	60	PRO
	HiPro přívodní kabel černý	1	9203845	17,23	60	PRO
	HiPro přívodní kabel černý, dé	1	9203839	22,01	60	PRO
	Přívodní kabel Hz černý, délka 3 m	1	9001654	12,98	60	PRO
	Svorkovnice rychloupínací	1	9013021	1,35	60	PRO
	rozbočova krabice na om. IP 44	1	9685146	3,79	60	PRO
	Montážní kabel univerzální - pro zkoušku běhu a nastavení koncových poloh trubkových pohonů a žaluziových pohonů. - vypínač bez aretace - součástí sady je i redukce na Hirschmann konektor pro žaluziové pohony!	1	9015971	72,24	60	PRO



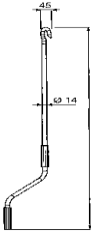
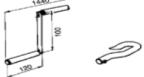

Kliky k převodovkám a motorům NHK

Popis zboží	Balení	Reference	EUR bez DPH	Záruka (měsíce)	Určení	
	Pevná klika s hákem					
	Nouzová klika 120 cm BASIC	1	2001890	6,84	60	PRO
	Nouzová klika 150 cm BASIC	1	2001892	7,92	60	PRO
	Nouzová klika 160 cm BASIC	1	2001893	8,39	60	PRO
	Nouzová klika 200 cm BASIC	1	2001895	9,02	60	PRO
Nouzová klika 260 cm BASIC	1	2001898	15,57	60	PRO	
	Klika skládací s hákem					
	Zalamovací nouzová klika k NHK	1	9701386	43,43	60	PRO

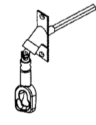

Příslušenství pro kliky

Popis zboží	Balení	Reference	EUR bez DPH	Záruka (měsíce)	Určení
 Kloubek Ø 14 / šestihran 7mm	1	2004184	6,20	60	PRO
 Kloubová hřídel - osa šestihran, délka 315 mm - úhel 90 stupňů - včetně oka pro kliku - použitelný pro pohony max 120 Nm	1	9685181	57,21	60	PRO
 Prodlužovací osa - šestihran - délka 330 mm	1	9420659	5,67	60	PRO
 Spojka - vnitřní šestihran - použitelný pro pohony max 120 Nm	1	9685120	6,41	60	PRO